

Art. no.
CCT551011 - Presence Dual-Tech - 1channel
CCT551012 - Presence Dual-Tech - 2channel

ARGUS

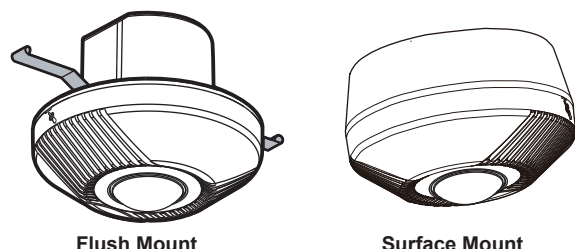

Installation Instructions

TECHNICAL SPECIFICATIONS

Parameter	CCT551011	CCT551012
Operating voltage/freq.	220 - 240V~, 50/60 Hz	
Output 1 characteristics	A removable jumper wire is provided to connect the load to the sensor's supply circuit. Maximum loads: Incandescent lamps: 2000 W HV Halogen lamps: 1000 W LV Halogen lamps: 1000 VA Fluorescent tubes: 900 VA Compact fluorescent lamps & LED lamps: 100 W	Output 1 is controlled by motion detection and Lux threshold settings. Maximum loads: Incandescent lamps: 2300 W 2300 W HV Halogen lamps: 1200 W LV Halogen lamps: 1200 VA Fluorescent tubes: 1200 VA Compact fluorescent lamps & LED lamps: 400 W Test and pulse settings apply to this output only.
Output 2 characteristics	n/a	Output 2 is controlled by motion detection only. It does not use the Lux threshold. Test and 1sec pulse settings are not applicable to this output. Maximum loads: Relay rating: 5 A (cosφ=1), 250 V AC Motor load: 100 W
Timer range	Adjustable from 5sec to 30min	Output 1: from 5sec to 30min Output 2: from 10sec to 60min
Lux threshold	10Lux to 1000Lux	10Lux to 1000Lux and infinity for Output 1 control only.
Detection technology	Passive Infrared (PIR) Ultrasonic (US)	
Detection range (2.5m ceiling height)	PIR: 360° circular up to 8m diameter, adjustable using lens mask Ultrasonic: 360° oval pattern, adjustable up to 10m x 16m, adjustable	
Detection Indicators	Passive Infrared (PIR) using red indicator Ultrasonic (US) using green indicator	
Environmental rating	Class II, IP20, for indoor use only	

Safety Warning

⚠ DANGER

HAZARD OF ELECTRIC SHOCK, EXPLOSION OR ARC FLASH

Safe electrical installation must be carried out only by skilled professionals. Skilled professionals must prove profound knowledge in the following areas:

- Connecting to installation networks
- Connecting several electrical devices
- Laying electric cables
- Safety standards, local wiring rules and regulations

Failure to follow these instructions will result in death or serious injury.

1 PACKAGE CONTENTS

Pattern				
Item	Sensor	Lens shield	Surface mount box	Installation Instructions
Quantity	1	2	1	1

Pattern			
Item	Non-dropping screw Φ3 x 18mm	Screw Φ3 x 14mm	Wood Screw Φ4 x 25.4mm
Quantity	4	2	2

Pattern		
Item	Flush Mount cap	IR Remote Control art. no. CCT556011 (accessory for optional purchase)
Quantity	1	1

2 PRODUCT DESCRIPTION

2.1 Features

The flush/surface mount single-load 360° PIR and ultrasonic occupancy sensor integrates advanced PIR and ultrasonic (US) technologies in one unit. It is suitable for indoor application which is ideal for using in home, open-plan office, multi-toilet public restroom, conference room, underground parking lots, classroom, library, etc. Using 1. potentiometer or 2. optional remote controller, the time, ultrasonic sensitivity, Lux, ACC (air current compensation) function and PIR/US triggering method can be adjusted as user desired to match different application requirements and energy saving for switching light on and off.

2.2 Dimensions:

- 1. Surface Mount sensor unit: Φ111.5 x 72mm (See FIG.1-A)

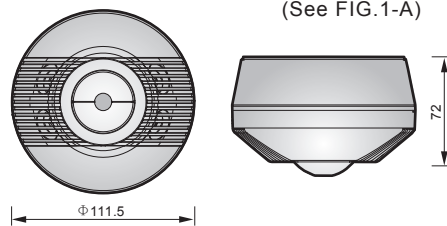

FIG.1-A

- Surface Mount box: Φ111.5 x 35mm (See FIG.1-B)

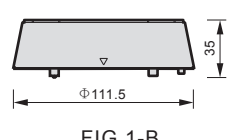

FIG.1-B

- 2. Flush Mount Sensor unit: Φ111.5 x 90mm (See FIG.1-C)

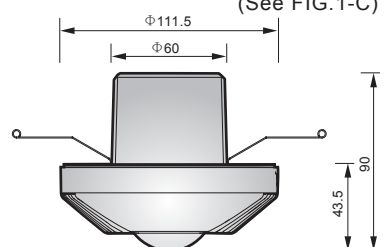

FIG.1-C

3 INSTALLATION AND WIRING

3.1 Select a proper location

The recommended installation height of the sensor is 2 - 3m, and 2.5m is the optimal mounting height. The detection range of PIR sensor can reach up to Φ8m, and ultrasonic sensor is an oval shape of 8m x 10m with small movement (i.e. hand wave), and an oval shape of 10m x 16m with large movement (i.e. walk). The detection angle is 360° for both PIR and ultrasonic sensors (See FIG.2-A & FIG.2-B).

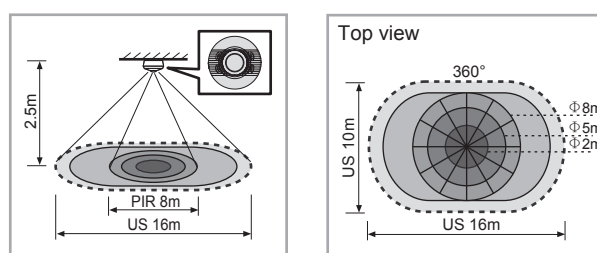

FIG.2-A

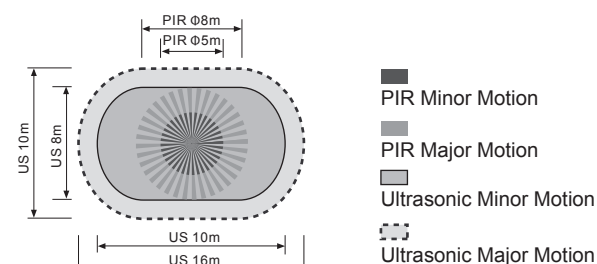

FIG.2-B

3.2 Wiring

⚠ DANGER

HAZARD OF ELECTRIC SHOCK

- Dangerous voltage is present at the wiring terminals.
- To avoid injury, lock out and tag the supply circuit before installation.
- A circuit breaker (250 V AC, 10 A) Type C must be installed according to EN60898-1.

Failure to follow these instructions will result in death or serious injury.

NOTICE

For Dual-Tech sensor 1ch (CCT551011) only:
A jumper wire is installed between D1 and L.
If the load is on the same circuit as the sensor, the jumper wire can be used.
If the load is on a different circuit (or if a dry contact is required), remove the jumper wire. Use terminals D1 and D2 for supply and load connections.

- 3.2.1 Dual-Tech sensor 1-channel (CCT551011)
- 3.2.1.1 For lighting (With jumper wire on D1 & L terminals)
 - One sensor controls one load (See FIG.3).

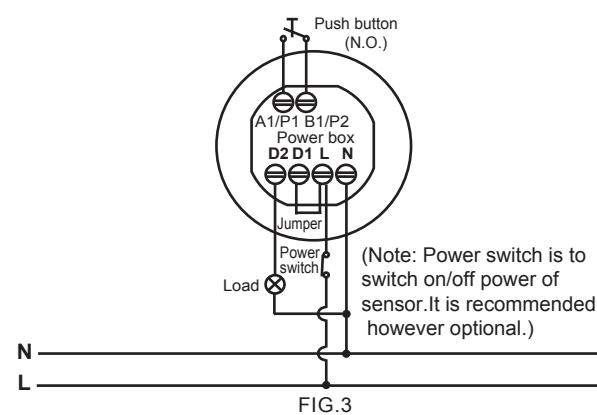

FIG.3

- The operation of C-Bus signal control (See FIG.4, Ensure slide switch is set accordingly, refer to section 4.2.1.2 and FIG.20 & FIG.21).

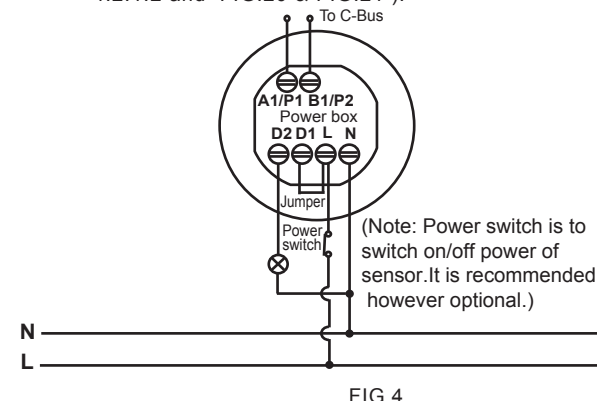

FIG.4

- One sensor controls staircase timer (Set the time knob to t_s) (See FIG.5).

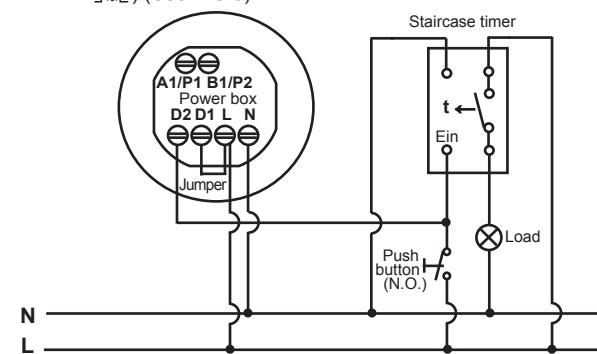

FIG.5

- 3.2.1.2 One sensor controls HVAC (Remove jumper wire on D1 & L terminals).
- D1-D2 connect to AC power supply (See FIG.6-A).

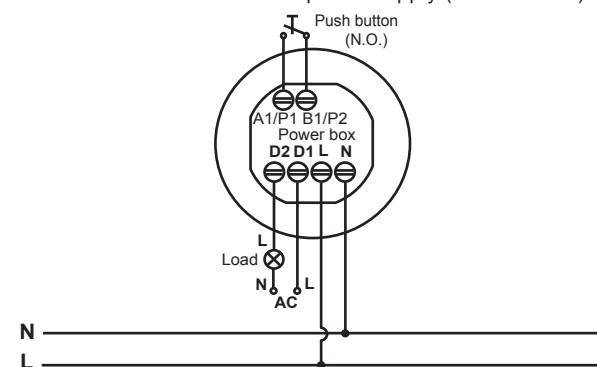

FIG.6-A

- D1-D2 connect to DC power supply (See FIG.6-B).

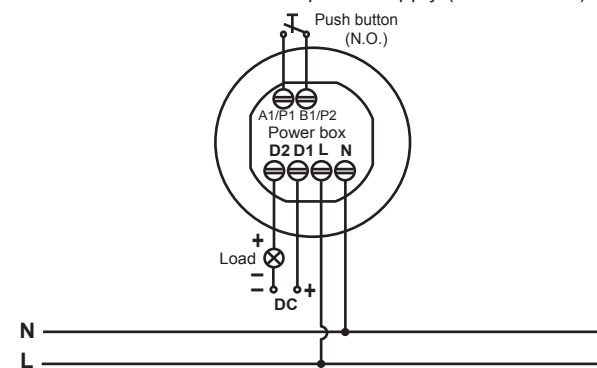

FIG.6-B

- 3.2.2 Dual-Tech sensor 2channel (CCT551012)

- 3.2.2.1 There must be a suitable circuit breaker on the circuit feeding the sensor and the HVAC circuit to ensure compliance with EN 60898-1.

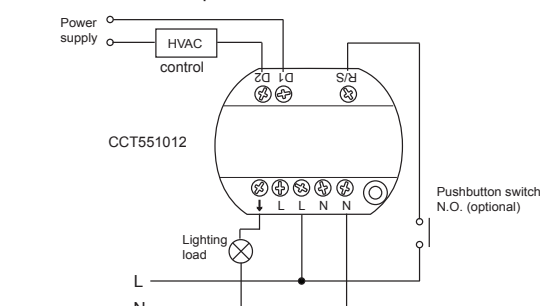

Fig 7. Wiring diagram for a typical dual load application

- 3.2.2.2 The R/S terminal provides an optional connection point for a pushbutton. Fig 8 shows how to connect the sensor to a stairwell timer circuit.

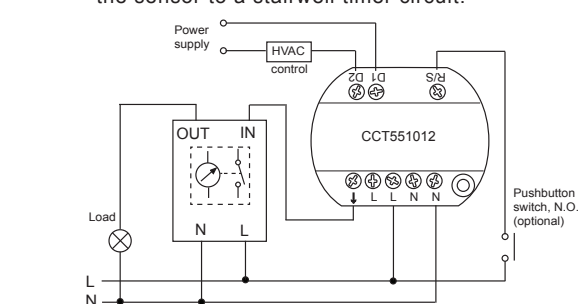

Fig 8. Sensor used with a stairwell timer circuit

3.3 Installation procedure

3.3.1 Helpful tips for installation

Since the sensor is in response to temperature, airflow and wind change, please avoid the following conditions:

- Avoid aiming the sensor toward objects which may be swayed in the wind, such as curtains, tall plants, miniature gardens, etc (See FIG.9-A).
- Avoid aiming the sensor toward objects whose surfaces are highly reflective, such as a mirror, monitor, etc. (See FIG.9-A).
- The sensor must be located at least 2m away from the glass gate or window for avoiding nuisance triggering because the shaking of glass could trigger the ultrasonic sensor (See FIG.9-D).
- The sensor must be located at least 2m away from the source of airflow such as doorway, vents and air conditioning, etc. (See FIG.9-B & FIG.9-C & FIG.9-E).
- The distance between two sensors must be at least 6m to avoid interference (See FIG.9-F).
- The direction of the ultrasonic sensor should aim to the main detection area to obtain the best coverage (See FIG.2-A).

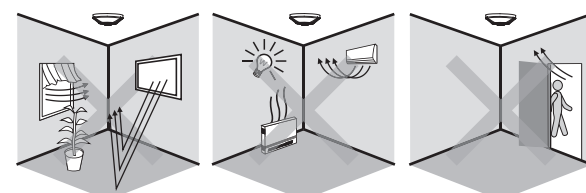

FIG.9-A

FIG.9-B

FIG.9-C

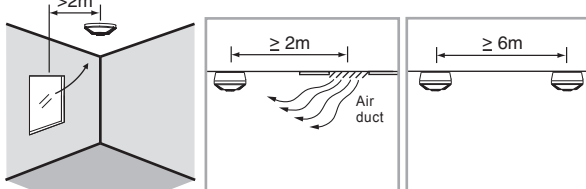

FIG.9-D

FIG.9-E

FIG.9-F

3.3.2 Flush mount

NOTE

When sensor is flush mounted with spring clip, flush mount cap must be used to cover the terminals.

- 3.3.2.1 To install sensor, please drill a hole with diameter of 68mm on ceiling board and keep the power cable outside. Please strip off 6-8mm of cable sheathing for wiring (See FIG.10).

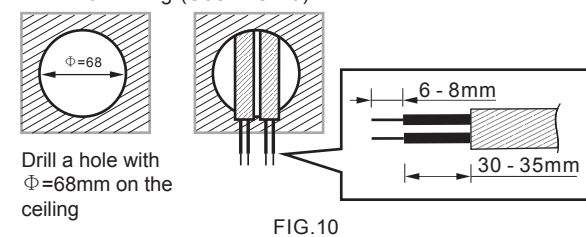

FIG.10

- 3.3.2.2 Open the knockout of flush mount cap with screwdriver if the user wants to use the two tubes, then fix the tubes and put the power cable through them (See FIG.11).

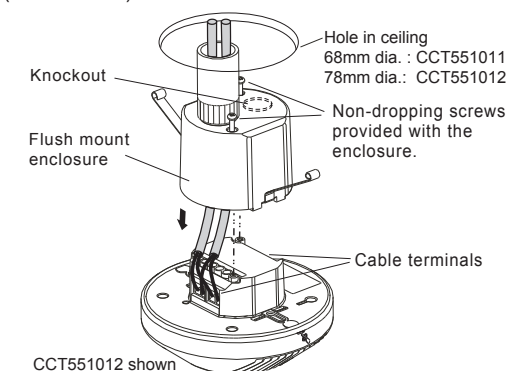

FIG.11

- 3.3.2.3 Refer to wiring diagrams for correct cable connections, then cover the flush mount cap back and screw it tightly.
- 3.3.2.4 Insert sensor's two spring clips into the drilled hole, then push it upwards (See FIG.12).

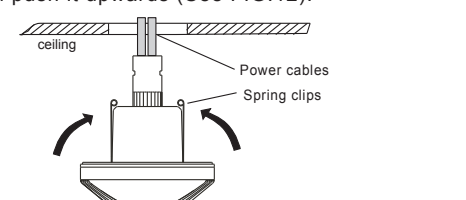

FIG.12

- 3.3.2.5 Switch on the power supply.

3.3.3 Flush mount with standard junction box

HINT

- No need of using the flush mount cap of terminals and spring clip when sensor is flush mounted with standard junction box.
- The direction of the ultrasonic sensor should aim to the main detection area to achieve the best detection coverage when sensor is flush mounted with standard junction box, and the fixing plate can be adjusted 45°.

- 3.3.3.1 Take off the decorative frame (See FIG.13).

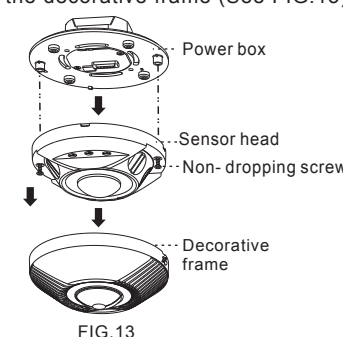
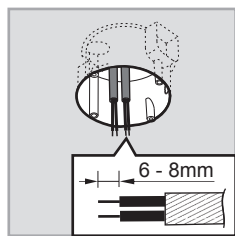

FIG.13

- 3.3.3.2 Pull out cables from standard junction box (See FIG.14), then strip off 6 - 8 mm of cable sheathing for wiring, and refer to the wiring diagrams for correct cable connections (See FIG.3 - FIG.8).



3.3.3.3 Fit the power box into standard junction box then fix them with two screws (See FIG.15).

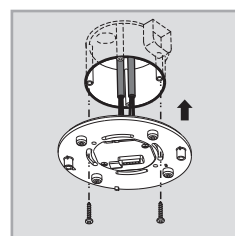

FIG.15

3.3.3.4 Assemble the sensor with power box, then fix them with two screws (See FIG.12).

3.3.3.5 Put on the decorative frame and restore the power supply.

3.3.4 Surface mount

HINT

No need to use the flush mount cap to cover the terminals when sensor is surface mounted. The Surface mount box shall be used.

3.3.4.1 There are 7 pairs of knockouts with various distances from 41mm to 85mm on the bottom cover of the surface mount junction box which can be selected for different mounting applications (See FIG.16). To select two same figures on both ends for the corresponding fixing distance (See FIG.17).

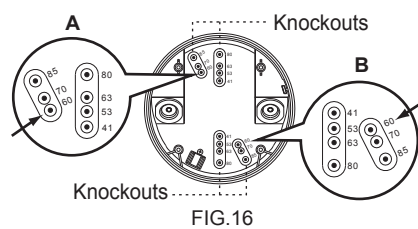

FIG.16

A	B	The distance between A and B
41	41	41mm
53	53	53mm
60	60	60mm
63	63	63mm
70	70	70mm
80	80	80mm
85	85	85mm

FIG.17

3.3.4.2 To feed power cables through the side of surface mount junction box, please use cutting pliers to break the side cable entry knockouts, then insert cables into junction box and feed through. Please strip off 6 - 8mm of cable sheathing for wiring (See FIG.18).

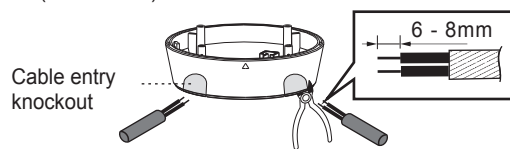
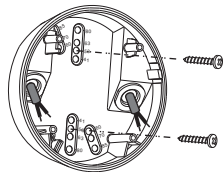

FIG.18

3.3.4.3 Choose two proper knockouts to fix the junction box on the surface of ceiling board with two mounting screws (See FIG.19).



3.3.4.4 Insert the four non-dropping screws to the corresponding screw holes on sensor's fixing plate. Afterwards, those four screws will not drop off to provide convenient subsequent installations (See FIG.20).

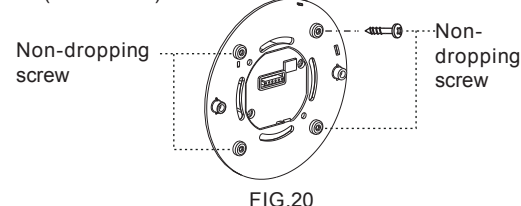

FIG.20

3.3.4.5 Refer to FIG.13 to assemble the sensor head with the power box, and then refer to the wiring diagrams (See FIG.3 - FIG. 8) for correctable connections.

3.3.4.6 Put on the decorative frame and restore power supply.

4 OPERATION AND FUNCTION

4.1 Setting of Lux, Time, Sens, ACC and PIR/US knobs

Knob (Ex-factory setting)	Function	Knob setting
CCT551011 Lux 1000 300 100	Set the light level value for switching on load	CCT551011 Range: 10Lux to 1000Lux CCT551012 Range: 10Lux to 1000Lux and "∞" (∞)∞∞
CCT551012 Lux 300 100 10	Set delay off time	Range: 5sec to 30min Test: Test mode (Load and red and/or green LED will 2sec on, 2sec off). [Test] : Short impulse mode for staircase timer switch control (Load and red and/or green LED will 1sec on, 9sec off).
CCT551011 Time 30m 15m 5s	Set delay off time for Output 1.	Output 2 : is not influenced by the Lux setting.
CCT551012 Time1 30m 15m 5s	Set delay off time for Output 2.	
CCT551012 Time2 60m 15m 5s	Set the sensitivity of ultrasonic sensor	- = Min. (approx. an oval shape of 2x4m). + = Max. (approx. an oval shape of 10x16m).
Sens 6x9m 3x5m 8x12m	Protect the sensor from the interference of the airflow and wind	ON: Activate the ACC function. OFF: Deactivate the ACC function. Remark: Under ACC ON status, the detection coverage of ultrasonic sensor will be reduced 1 - 2m
ACC OFF ON	Select triggering method	PIR/US: Load will turn on when either PIR or ultrasonic sensor is triggered. PIR+US: Load will turn on when both PIR and ultrasonic sensors are triggered. Once the load is on, if either PIR or ultrasonic sensor detects movement, the load will remain on. PIR only: Load will turn on only when PIR is triggered. US only: Load will turn on only when ultrasonic sensor is triggered.

4.2 Other functions

4.2.1 Function of Auxiliary Control Terminal (A1/P1 B1/P2)

4.2.1.1 Manual control operation:
Connect terminal A1/P1 B1/P2 with push button (N.O. type) to manually control the load on / off (See FIG.3). When the load is off, press the push button to manually control the load on. The load keeps on if the movement is detected constantly. The load will be automatically switched off if no movement is detected before the delay time has expired. The load can be manually turned off by pressing the push button. If the load is manually turned off before the timer has expired movement will not trigger the load on again until the timer has expired.

4.2.1.2 C-Bus control mode:
By factory default, the slide switch is set as below (See FIG.21 push button mode). User can change to C-Bus mode with the following steps:
1st: open the knockout with a small flat blade screwdriver (See FIG.21).
2nd: move the slide switch to the position as shown in FIG.22 with a small flat blade screwdriver.

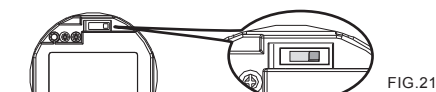

FIG.21

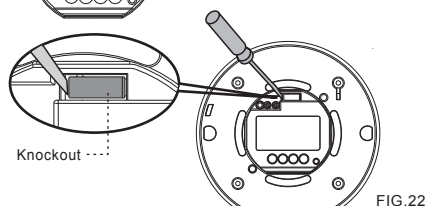

FIG.22

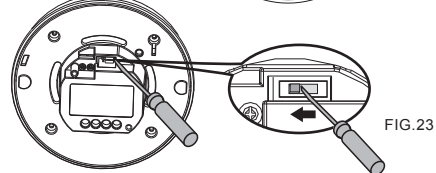

FIG.23

C-Bus Control mode

4.2.1.3 When movement is detected, the CCT551011/ CCT551012 will send a C-Bus control signal for controlling the C-Bus system's load on (See FIG.23). The output is common collector for use with C-Bus unit with auxiliary inputs.

4.2.2 Advance switching off function (enabled by remote)

Once the sensor has detected movement and turned on the load, this function allows the sensor to turn off the connected load prior to the set delay off time, if no further movement is detected within 3min. This function can only be enabled by the IR remote control. In this mode, if no further movement is detected, the load will turn off in 3min automatically even the set delay off time is longer than 3min. This function is disabled by default. Use appropriate consideration for the application when enabling this feature. This function may not be suitable for all applications.

4.2.3 Usage of lens shield for PIR sensor

4.2.3.1 The CCT551011/CCT551012 is provided with 2 area lens shields for masking the undesired detection of PIR sensor. Each lens shield has 2 layers with 6 small segments each (30° of detection angle can be covered by each unit). For example, if the sensor is installed at the height of 2.5m with the complete lens shield fitted, the detection range will reach up to 2m; and up to 6m diameter if only the A layer of lens shield has been used.

4.2.3.2 After choosing the desired detection area, remove the sections of the lens shield no longer necessary (See FIG.24).

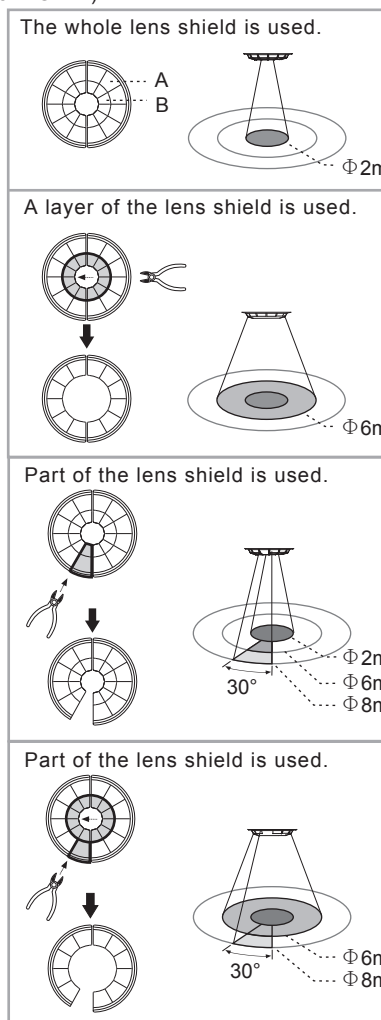

FIG.24

● The shaded part in the FIG.24 shows the detection area exposed from removing sections of the lens shield.

● The ultrasonic sensor is unaffected by the lens shield.

4.2.3.3 Fixing lens shield: There is a circular groove on the back of the decorative frame and the lens shield is designed with a circular hook. By coupling the hook into the groove, the lens shield is fixed (See FIG.25-A & FIG.25-B).

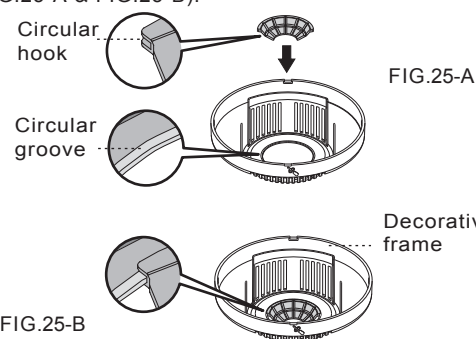

FIG.25-B

4.3 Walk test (uncontrolled by Lux)

HINT

● When power is supplied, sensor takes approx. 40sec to warm up with the load on, after which the sensor will enter into normal operation mode. Load will turn off at 100sec if no motion is detected, or remain on refer to the time setting if motion is detected. In above 40sec warm up period, sensor's LEDs will stay ON if no IR setting values have been stored, or if any IR setting values have been stored in the sensor, LEDs will keep flashing.
● Sensor will operate according to the previous settings when power is re-supplied after a power failure.

The purpose of conducting the walk test is to check whether the triggering method (PIR, ultrasonic) is set correctly or not and to adjust the detection coverage. Procedures for conducting the Walk Test (Lux controller is disabled):

4.3.1 Set the time knob to "Test" position.

4.3.2 Adjust the position of Sens trimpot knob to set the desired sensitivity of the ultrasonic sensor. The detection coverage of PIR sensor can be adjusted by using the lens shield.

4.3.3 Set the ACC knob to OFF position.

4.3.4 Select the desired trigger method (i.e. PIR+US, PIR only, US only or PIR/US).

Step 1: Switch on the power supply, noting it takes approx. 30sec for sensor to warm up with load and LED on.

Step 2: Walk within the desired detection coverage of sensor.

Step 3: When the PIR sensor is triggered by movement, the red LED turns on for 2sec, then turns off; when the Ultrasonic sensor is triggered by movement, the green LED turns on for 2sec then turns off. When choosing PIR+US as triggering method, if both sensors have been triggered, both red and green LEDs will turn on for 2sec then turn off.

4.3.5 Repeat above mentioned procedures to adjust the settings of sensors either by trimpot knobs or IR remote controller and conduct the walk test until the sensor's detection coverage meets your demand.

5 TROUBLE SHOOTING

When the CCT551011/CCT551012 works abnormally, please check assumptive problems and suggested solutions in the table below:

Problem	Possible cause	Suggested solution
Lighting device does not turn on	1. Power not switched on. 2. Incorrect wiring. 3. The ambient light level is too high. 4. Faulty load.	1. Switch on the power. 2. Refer to wiring diagrams (See FIG.3 - FIG.8) and check if the load is faulty. 3. Set Lux value above the ambient light level then trigger the sensor and check if the load is switched on or not. 4. Replace the faulty load with a new one.
Lighting device does not turn off	1. Auto off delay time is set too long. 2. Sensor is nuisance triggered. 3. Incorrect wiring.	1. Set auto off delay time to a shorter time and check if the load switches off or not according to the preset off delay time. 2. Check PIR lens shield and adjust if necessary. Check Remote Manual override is not enabled. Ensure to keep away from detection coverage to avoid activating sensor while do rectifying nuisance triggering. 3. Refer to wiring diagrams (See FIG.3 - FIG.8).
Red LED does not turn on	1. PIR sensor is not selected as the triggering method (PIR only; PIR/US; PIR+US). 2. Exceeded the valid detection range.	1. Choose PIR sensor as the triggering method. 2. The movement should be in the valid detection range (Φ8m).
Green LED does not turn on	1. Ultrasonic sensor is not selected as the triggering method (US only; PIR/US; PIR+US). 2. Exceeded the valid detection range. 3. Wires connection in reverse in between N and L.	1. Choose ultrasonic sensor as the triggering method. 2. The movement should be in the valid detection range (10m x 16m). 3. Refer to wiring diagrams (See FIG.3 - FIG.8)
Nuisance triggering	There are heat sources, airflow, highly reflective objects or any objects which may be swayed in the wind or by HVAC system within the detection coverage.	Avoid aiming the sensor toward any heat sources, such as air conditioning, electric fans, heaters or any highly reflective surfaces. Make sure there are no swaying objects within the detection coverage. Check PIR lens shield and adjust if necessary.

HINT

If the unit malfunctions, do not attempt to open or repair the unit without a qualified electrician.

The effects to ultrasonic sensitivity:

■ The following conditions may cause lower sensitivity or false triggering of ultrasonic sensor:
● Set ACC knob to ON: The airflow from HVAC systems may cause false triggering of the ultrasonic sensor. To reduce the possibility of false triggering, the dual technology sensor CCT551011 / CCT551012 is designed with air current compensation (ACC) function which is able to reduce the sensitivity of the ultrasonic sensor by approx.10% - 40% varied with the strength of airflow.
● Ultrasonic sensitivity will be affected by the materials such as carpet, sound absorbable cotton, curtain, etc. since they are sound wave absorber.
● Low ambient temperature might slightly decrease ultrasonic sensitivity and also reduce the detection range.

The effects to PIR sensitivity:

■ The following conditions may cause lower sensitivity of PIR sensor:

● On very foggy days, the sensitivity may be less due to moisture collecting on the lens.
● On very hot days, the sensitivity will be lower as high ambient temperature can be close to body temperature. (Note - PIR sensors rely on the temperature difference between the moving object and the room ambient)
● On very cold days when wearing heavy clothing, and especially if the facial area is covered, unit may appear less sensitive.
■ Cleaning: Wipe with dry cloth only. Soap or rough cloth may damage the sensor lens.

6 OPTIONAL ACCESSORY

CCT551011/CCT551012 can be programmed by IR remote control CCT556011 (It is for optional purchase).

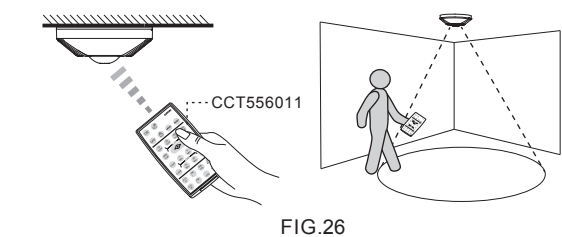

FIG.26

Schneider Electric Industries SAS

If you have technical questions, please contact the Customer Care Centre in your country. schneider-electric.com/contact

Réf.
CCT551011 - Présence Dual-Tech - 1 canal
CCT551012 - Présence Dual-Tech - 2 canaux

ARGUS

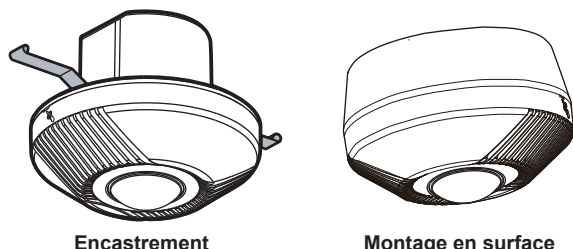

Instructions de montage

CARACTERISTIQUES TECHNIQUES

Paramètre	CCT551011	CCT551012
Tension nominale/fréq.	220 - 240 V~, 50/60 Hz	
Caractéristiques sortie 1	Un cavalier amovible est fourni pour brancher la charge au circuit d'alimentation du détecteur. Charges maximales : Lampes incandescentes : 2 000 W Lampes halogènes HT : 1 000 W Lampes halogènes BT : 1 000 VA Tubes fluorescents : 900 VA Lampes fluorescentes compactes et lampes LED : 100 W	La sortie 1 est contrôlée par une détection de mouvement et par les paramètres de seuils lux. Charges maximales : Lampes incandescentes : 2 300 W Lampes halogènes HT : 1 200 W Lampes halogènes BT : 1 200 VA Lampes fluorescentes : 1 200 VA Lampes fluorescentes compactes et lampes LED : 400 W Les réglages de test et d'impulsions s'appliquent uniquement à cette sortie.
Caractéristiques sortie 2	s.o.	La sortie 2 est contrôlée par une détection de mouvement uniquement. Elle n'utilise pas le seuil lux. Les réglages de test et d'impulsions à 1 sec ne s'appliquent pas à cette sortie. Charges maximales : Puissance de coupure : 5 A (cosφ = 1), 250 V AC Puissance du moteur : 100 W
Intervalle	modifiable de 5 sec à 30 min	Sortie 1 : de 5 sec à 30 min Sortie 2 : de 10 sec à 60 min
Seuil lux	10 lux à 1 000 lux	10 lux à 1 000 lux et l'infini pour le contrôle de la sortie 1 uniquement
Technologie de détection	Infrarouge passif (IRP) Ultrasons (US)	
Plage de détection (hauteur de plafond : 2,5 m)	IRP : 360°, sur un cercle de 8 m de diamètre, pouvant être modifiée grâce à la protection de la lentille ; Ultrasons : 360°, de forme ovale, pouvant être modifiée jusqu'à 10 m x 16 m, modifiable	
Indicateurs de détection	Infrarouge passif (IRP) utilisant un indicateur rouge Ultrasons (US) utilisant un indicateur vert	
Note environnementale	classe II, IP20, pour utilisation en intérieur uniquement	

Avertissement de sécurité

⚠ DANGER

RISQUE D'ELECTROCUTION, D'EXPLOSION OU D'ARC ELECTRIQUE

Pour une installation électrique sûre, faire uniquement appel à des professionnels expérimentés. Ils doivent disposer de connaissances approfondies dans les domaines suivants :

- raccordement aux réseaux d'installation
- raccordement de différents appareils électriques
- pose de câbles électriques
- normes de sécurité, règles et réglementations locales en matière de câblage

Le non-respect de ces instructions peut entraîner la mort ou des blessures graves.

1 CONTENU DU PAQUET

Illustration	Capteur	Fenêtre de protection de la lentille	Boîtier de montage apparent	Instructions de montage
Quantité	1	2	1	1
Illustration	Vis de maintien Φ 3 x 18 mm		Vis Φ 3 x 14 mm	Vis à bois Φ 4 x 25,4 mm
Quantité	4		2	2

Illustration		
Élément	Boîte d'encastrement	Télécommande IR, réf. CCT556011 (accessoire en option)
Quantité	1	1

2 DESCRIPTION DU PRODUIT

2.1 Caractéristiques

Le détecteur de présence à ultrasons et IRP 360° à charge unique, pour montage encastré ou apparent intègre les technologies à ultrasons (US) et IRP dans un seul appareil. Il convient parfaitement à une utilisation en intérieur et est donc idéalement utilisé à la maison, dans un bureau en open space, dans des toilettes publiques, dans une salle de conférence, dans un parking souterrain, dans une salle de classe, dans une bibliothèque, etc. A l'aide 1. d'un rhéostat ou 2. d'une télécommande en option, le temps, la sensibilité ultrasonique, les lux, la fonction de CCA (compensation de courant d'air) ainsi que la méthode de déclenchement de l'IRP/des US peuvent être réglés selon les désirs de l'utilisateur afin de répondre aux différentes exigences d'utilisation et d'économiser l'énergie en allumant/éteignant la lumière.

2.2 Dimensions :

- 1. Détecteur pour montage apparent : Φ 111,5 x 72 mm (Voir FIG. 1-A)

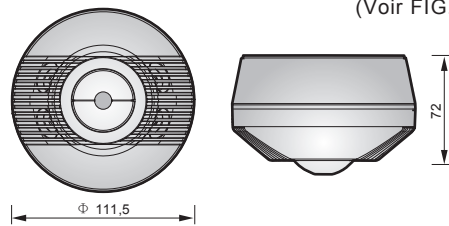

FIG. 1-A

Boîtier de montage apparent : Φ 111,5 x 35 mm (voir FIG. 1-B)

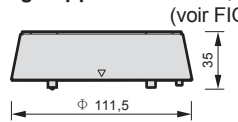

FIG. 1-B

- 2. Détecteur pour montage encastré : Φ 111,5 x 90 mm (Voir FIG. 1-C)

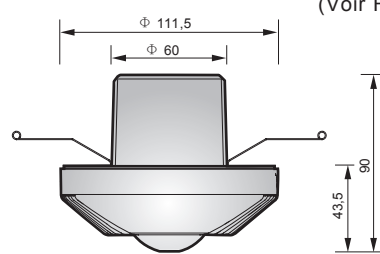

FIG. 1-C

3 INSTALLATION ET CÂBLAGE

3.1 Choisir un emplacement adapté

Il est recommandé d'installer le capteur à une hauteur de 2 à 3 m, 2,5 m constituant la hauteur de montage optimale. La plage de détection du capteur IRP peut atteindre Φ 8 m et celle du capteur à ultrasons a une forme ovale, de 8 m x 10 m pour un léger mouvement (c.-à-d. mouvement de la main) et de 10 m x 16 m pour un grand mouvement (c.-à-d. marche). Les détecteurs IRP et à ultrasons disposent tous deux d'un angle de détection de 360° (voir FIG. 2-A et FIG. 2-B).

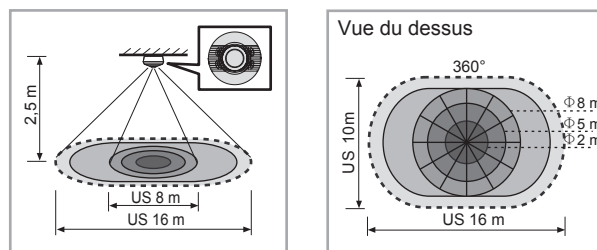

FIG. 2-A

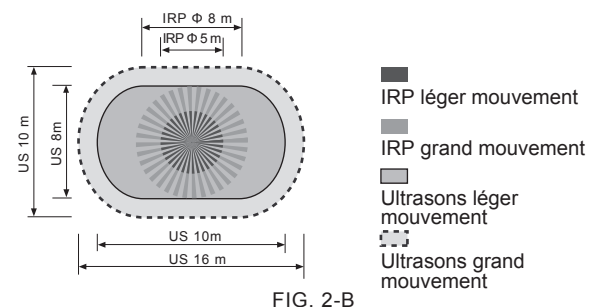

FIG. 2-B

3.2 Câblage

⚠ DANGER

RISQUE D'ELECTROCUTION

La tension des bornes de câbles est dangereuse.

- Pour éviter le risque de blessure, verrouiller et marquer le circuit d'alimentation avant l'installation.
- Un disjoncteur (250 V AC, 10 A) de type C doit être installé, conformément à la norme EN60898-1.

Le non-respect de ces instructions peut entraîner la mort ou des blessures graves.

AVERTISSEMENT

Pour le détecteur Dual-Tech à 1 canal (CCT551011) uniquement : Un cavalier se trouve entre D1 et L.
Si la charge est sur le même circuit que le capteur, il est possible d'utiliser le cavalier.
Si la charge est sur un autre circuit (ou si un contact sec est nécessaire), retirer le cavalier. Utiliser les bornes D1 et D2 pour les raccords d'alimentation et de charge.

3.2.1 Capteur Dual-Tech - 1 canal (CCT551011)

3.2.1.1 Pour l'éclairage (avec cavalier sur bornes D1 et L)

- Un capteur contrôle une charge (voir FIG. 3).

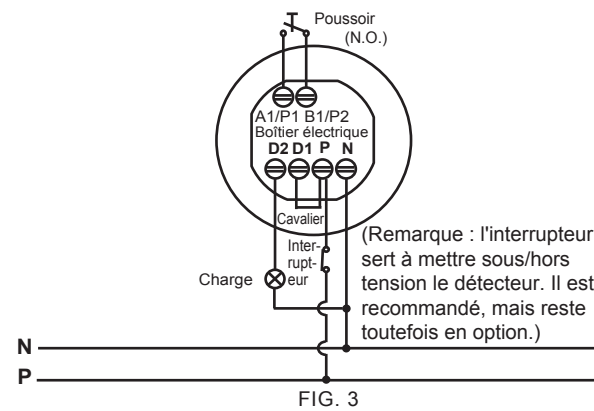

FIG. 3

- Contrôle de signal de bus-C (voir FIG. 4). S'assurer que l'interrupteur à glissière est bien positionné, voir chapitre 4.2.1.2, et FIG. 20 et FIG. 21.)

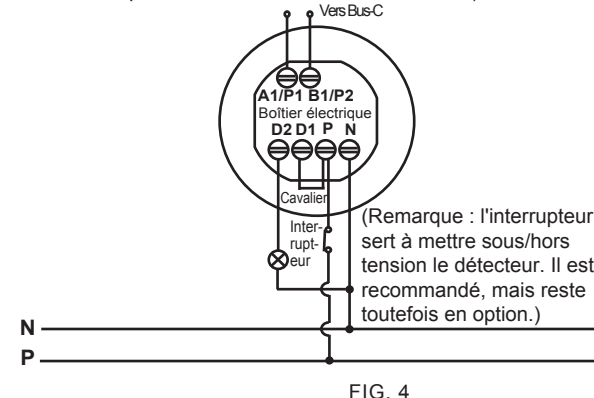

FIG. 4

- Un détecteur contrôle la minuterie d'escalier (positionner le bouton du temps sur $\sqrt{15}$ L) (voir FIG. 5).

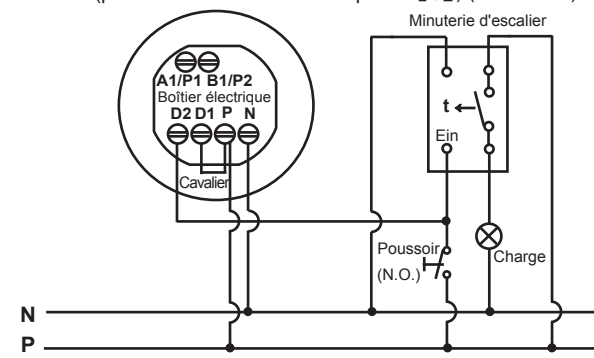

FIG. 5

3.2.1.2 Un détecteur contrôle le CVC (retirer le cavalier des bornes D1 et L).

- Branchement de D1-D2 à l'alimentation AC (voir FIG. 6-A).

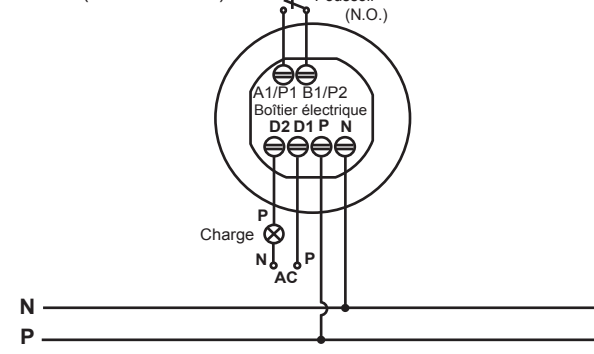

FIG. 6-A

- Branchement de D1-D2 à l'alimentation CC (voir FIG. 6-B).

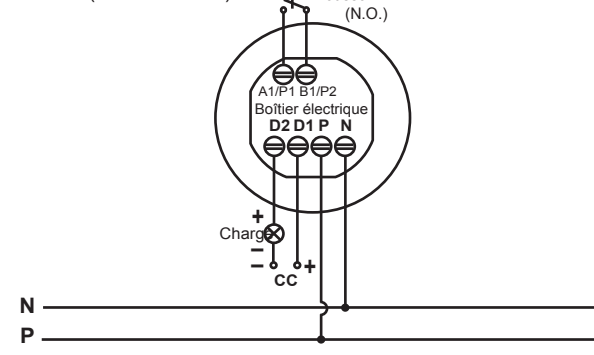

FIG. 6-B

3.2.2 Détecteur Dual-Tech 2 canaux (CCT551012)

3.2.2.1 Un disjoncteur adapté doit être mis sur l'alimentation du circuit du capteur et sur le circuit CVC pour garantir le respect de la norme EN 60898-1.

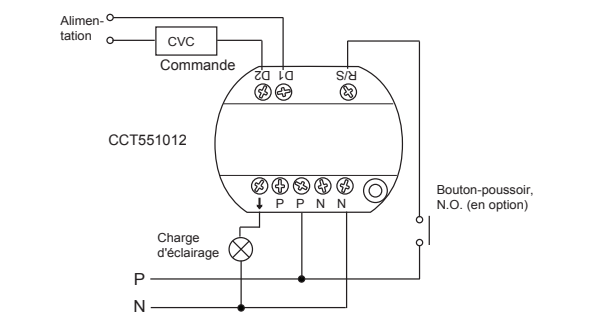

Fig 7. Schéma de câblage pour une utilisation typique à double charge

3.2.2.2 La borne R&S fournit un point de raccordement optionnel pour un bouton-poussoir. La FIG. 8 indique comment brancher un détecteur à un circuit de minuterie de cage d'escalier.

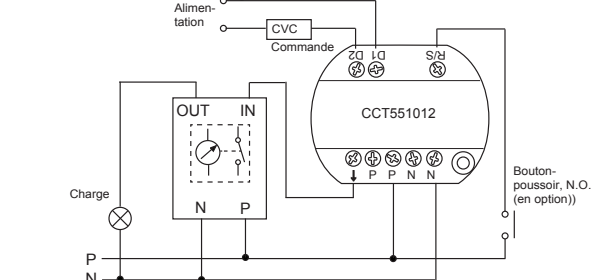

Fig 8. Détecteur combiné à un circuit de minuterie de cage d'escalier

3.3 Procédure d'installation

3.3.1 Conseils utiles pour l'installation

Puisque le détecteur est sensible à la température, aux courants d'airs et au vent, veuillez éviter les conditions suivantes :

- Le détecteur ne doit pas être orienté vers des objets pouvant être agités par le vent, tels que des rideaux, des grandes plantes, des jardins miniatures, etc. (voir FIG. 9-A) ;
- Le détecteur ne doit pas être orienté vers des objets dont la surface est très réfléchissante, tels qu'un miroir, un moniteur, etc. (voir FIG. 9-A) ;
- Le détecteur doit être placé à au moins 2 m de toute porte vitrée ou fenêtre, en vue d'éviter tout déclenchement intempestif en raison des tremblements du verre qui activeraient le détecteur à ultrasons (voir FIG. 9-D) ;
- Le détecteur doit être placé à au moins 2 m de toute source de courant d'air, tel qu'une porte, un conduit et l'air conditionné, etc. (voir FIG. 9-B, FIG. 9-C et FIG. 9-E) ;
- La distance entre deux capteurs doit être d'au moins 6 m en vue d'éviter les interférences (voir FIG. 9-F) ;
- Le détecteur à ultrasons doit viser la principale zone de détection pour obtenir la meilleure couverture (voir FIG. 2-A).

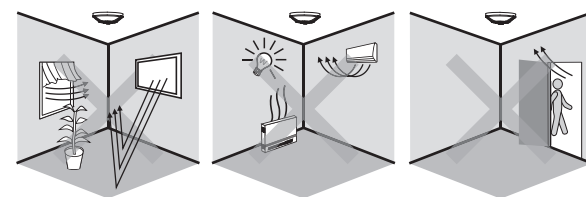

FIG. 9-A

FIG. 9-B

FIG. 9-C

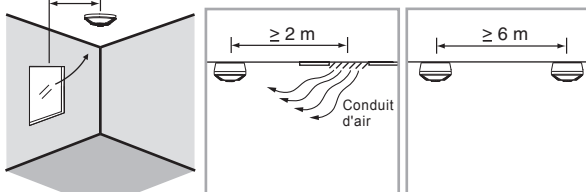

FIG. 9-D

FIG. 9-E

FIG. 9-F

3.3.2 Montage encastré

REMARQUE

Lorsque le capteur est encastré à l'aide d'une pince à ressort, il convient d'utiliser un boîtier d'encastrement pour couvrir les bornes.

3.3.2.1 Pour installer un capteur, percer un trou de 68 mm de diamètre dans le plafond et garder le câble d'alimentation à l'extérieur. Dénuder 6 à 8 mm d'isolant pour le raccordement (voir FIG. 10).

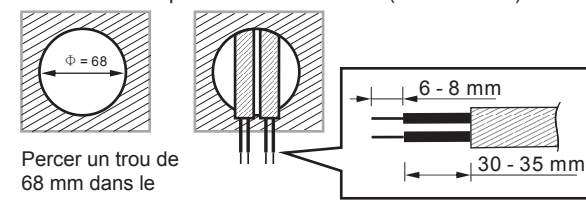

FIG. 10

3.3.2.2 Ouvrir l'opercule de la boîte d'encastrement à l'aide d'un tournevis si l'utilisateur souhaite utiliser les deux tubes, alors fixer les tubes puis y faire passer le câble d'alimentation (voir FIG. 11).

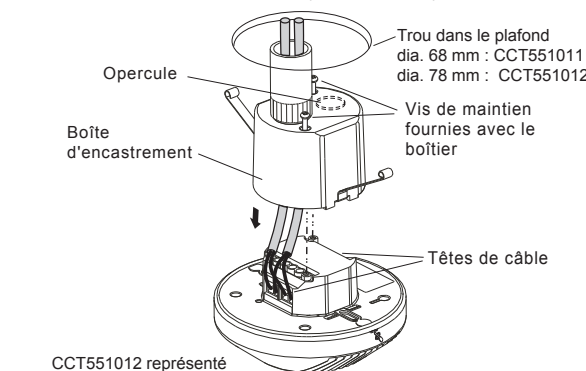

FIG. 11

3.3.2.3 Voir les schémas de câblage pour un bon branchement des câbles, puis remettre la boîte d'encastrement et bien la visser.

3.3.2.4 Insérer les deux pinces à ressort du détecteur dans le trou percé, puis pousser vers le haut (voir FIG. 12).

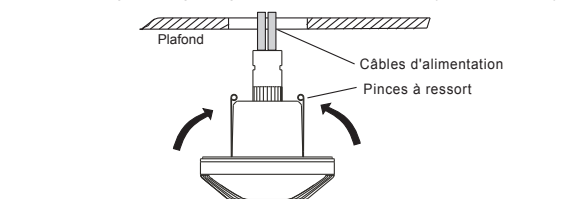

FIG. 12

3.3.2.5 Brancher l'alimentation.

3.3.3 Montage encastré avec boîte de dérivation standard

INDICATION

- Si le détecteur est encastré avec une boîte de dérivation, il n'est pas nécessaire d'utiliser la boîte d'encastrement des bornes ni la pince à ressort.
- Le détecteur à ultrasons doit être orienté de manière à viser la zone de détection principale en vue d'obtenir la meilleure couverture lorsque le détecteur est encastré à l'aide d'une boîte de dérivation ; la plaque de fixation peut être réglée à 45°.

3.3.3.1 Retirer le cadre décoratif (voir FIG. 13).

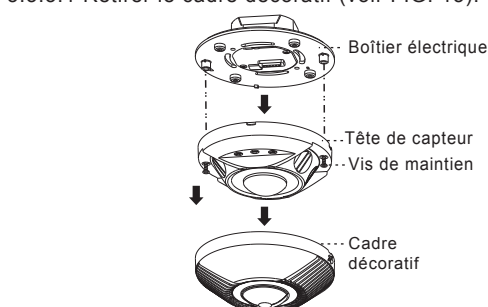
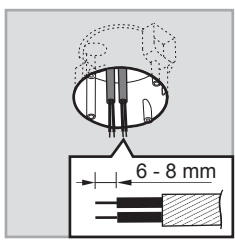

FIG. 13

3.3.3.2 Retirer les câbles de la boîte de dérivation standard (voir FIG. 14), puis dénuder 6 à 8 mm d'isolant pour le raccordement, et voir les schémas de câblage pour un bon branchement (voir FIG. 3 - FIG. 8).



3.3.3.3 Placer le boîtier électrique dans la boîte de dérivation standard, puis les fixer à l'aide de deux vis (voir FIG. 15).

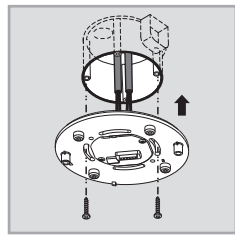

FIG. 15

3.3.3.4 Assembler le détecteur et le boîtier électrique, puis les fixer avec deux vis (voir FIG. 12).

3.3.3.5 Placer le cadre décoratif et rétablir l'alimentation électrique.

3.3.4 Montage apparent

INDICATION

Dans le cas d'un montage apparent, il n'est pas nécessaire d'utiliser une boîte d'encastrement pour couvrir les bornes. La boîte de montage apparent doit être utilisée.

3.3.4.1 L'arrière de la boîte de dérivation comporte 7 paires de bornes à distances variables (de 41 mm à 85 mm) qui peuvent être sélectionnées selon les différentes applications de montage (voir FIG. 16). Sélectionner deux nombres identiques à chaque extrémité pour la distance correspondante (voir FIG. 17).

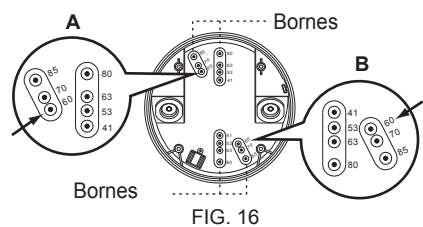

FIG. 16

A	B	Distance entre A et B
41	41	41 mm
53	53	53 mm
60	60	60 mm
63	63	63 mm
70	70	70 mm
80	80	80 mm
85	85	85 mm

FIG. 17

3.3.4.2 Pour alimenter les câbles d'alimentation par le côté de la boîte de dérivation pour montage apparent, veuillez utiliser des pinces coupantes pour casser les opercules latéraux d'entrée de câble, puis insérer les câbles dans la boîte de dérivation et les alimenter. Dénudez 6 à 8 mm d'isolant pour le raccordement (voir FIG. 18).

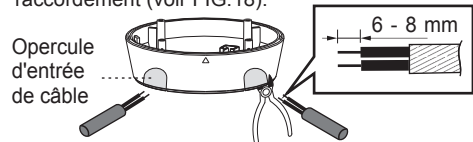
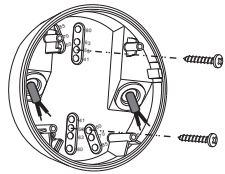

FIG. 18

3.3.4.3 Choisir deux opercules adaptés pour fixer la boîte de dérivation à fleur de plafond avec deux vis de montage (voir FIG. 19).



3.3.4.4 Insérer les quatre vis de maintien dans les trous correspondant de la plaque de fixation du détecteur. Ensuite, ces quatre vis ne tomberont pas en vue des installations ultérieures (voir FIG. 20).

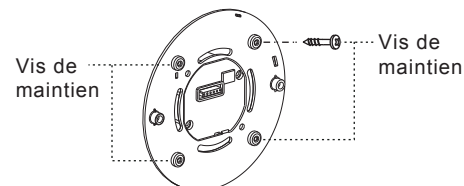

FIG. 20

3.3.4.5 Voir la FIG. 13 pour assembler la tête de capteur sur le boîtier électrique, puis voir les schémas de câblage (voir FIG. 3 et FIG. 8) pour un branchement correct.

3.3.4.6 Placer le cadre décoratif et rétablir l'alimentation électrique.

Bouton (ancien réglage par défaut)	Fonction	Réglage du bouton
CCT551011 lux 1000 10 300 100	Définir le niveau d'intensité de lumière pour la commutation en charge	CCT551011 Plage : 10 lux à 1000 lux CCT551012 Plage : 10 lux à 1000 lux et « ☼ » (∞) ∞∞
CCT551012 lux 300 100 10 ☼		L'utilisateur peut régler le bouton du rhéostat selon ses exigences d'utilisation; Les valeurs indiquées sont données à titre de référence uniquement.
CCT551011 Temps 30m 15m 5m	Définir la temporisation d'arrêt automatique	Plage : 5 sec à 30 min Test : Mode test (charge sous tension et LED rouge et/ou verte allumée pendant 2 sec, puis hors tension et éteintes pendant 2 sec).
CCT551012 Temps1 15m 5m	Définir la temporisation d'arrêt automatique pour la sortie 1.	Mode à impulsion courte pour les commutateurs de minuteries de cage d'escalier (charge sous tension et LED rouge et/ou verte allumée pendant 1 sec, puis hors tension et éteintes pendant 9 sec).
CCT551012 Temps2 60m 15m 5m	Définir la temporisation d'arrêt automatique pour la sortie 2.	Sortie 2 : non influencée par le paramétrage lux.
Sens 3x5 m 6x9 m 8 x 12 m	Définir la sensibilité du détecteur à ultrasons	- = Min. (forme ovale d'environ 2 x 4 m). + = Max. (forme ovale d'environ 10 x 16 m).
ACC OFF ON	Protège le détecteur des interférences des courants d'air et du vent	ON : Activation de la fonction CCA. OFF : Désactivation de la fonction CCA. Remarque : Lorsque la fonction CCA est activée, la couverture de détection du détecteur à ultrasons sera réduite de 1 à 2 m
PIR only US only PIR+US PIR+US	Sélectionner la méthode de déclenchement	PIR/US (IRP/US) : la charge sera sous tension lorsque le détecteur IRP ou à ultrasons sera déclenché. PIR+US (IRP+US) : la charge sera sous tension lorsque les détecteurs IRP et à ultrasons seront déclenchés. Une fois la charge sous tension, si un des détecteurs détecte un mouvement, elle restera sous tension. PIR only (IRP uniquement) : La charge se mettra sous tension uniquement lorsque l'IRP sera déclenché. US only (US uniquement) : La charge se mettra sous tension uniquement lorsque le détecteur à ultrasons sera déclenché.

4.2 Autres fonctions

4.2.1 Fonction du terminal de commande auxiliaire (A1/P1 B1/P2)

4.2.1.1 Fonction de commande manuelle :

Brancher le terminal A1/P1 B1/P2 sur le bouton poussoir (type N.O.) pour contrôler manuellement la charge sous/hors tension (voir FIG. 3). Lorsque la charge est hors tension, appuyer sur le bouton poussoir pour contrôler manuellement la charge sous tension. La charge continue si le mouvement est détecté en permanence. La charge sera automatiquement coupée si aucun mouvement n'est détecté avant l'expiration du délai. La charge peut être coupée manuellement en appuyant sur le bouton poussoir. Si la charge est coupée manuellement avant la fin de la minuterie, le mouvement ne la déclenchera pas avant ce délai.

4.2.1.2 Mode de fonctionnement Bus-C :

Par défaut, l'interrupteur à glissière est positionné tel qu'indiqué ci-après (voir FIG. 21, mode bouton-poussoir). L'utilisateur peut modifier le mode Bus-C en suivant les étapes suivantes :

- 1 : Ouvrir l'opercule à l'aide d'un petit tournevis plat (voir FIG. 21).
- 2 : À l'aide du petit tournevis plat, déplacer l'interrupteur à glissière vers la position souhaitée, tel qu'indiqué à la FIG. 22.

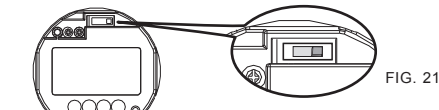

FIG. 21

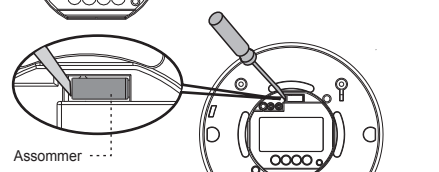

FIG. 22

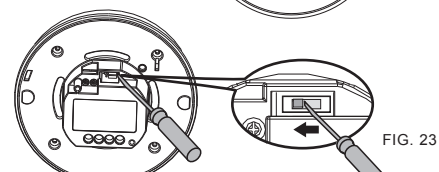

FIG. 23

Mode de fonctionnement Bus-C

4.2.1.3 Lorsqu'un mouvement est détecté, le dispositif CCT551011/CCT551012 envoie un signal de contrôle Bus-C afin de contrôler la mise sous tension de la charge du système du Bus-C (voir FIG. 23). La sortie est un collecteur commun pour l'unité de Bus-C et les entrées auxiliaires.

4.2.2 Fonction avancée de coupure (à distance)

Dès lors que le capteur a détecté un mouvement et mis la charge sous tension, cette fonction lui permet de couper la charge connectée avant la temporisation d'arrêt programmée, si aucun mouvement n'est détecté dans les 3 min qui suivent. Cette fonction peut uniquement être activée à l'aide de la télécommande IR. Dans ce mode, si aucun autre mouvement n'est détecté, la charge se met automatiquement hors tension après 3 min, mais si la temporisation d'arrêt programmée est supérieure à 3 min. Cette fonction est désactivée par défaut. Bien prendre en considération l'application avant d'activer cette fonctionnalité. Il est possible que cette fonctionnalité de coupure ne soit pas à toutes les applications.

4.2.3 Utilisation de la fenêtre de protection de la lentille pour le détecteur IRP

4.2.3.1 Les modèles CCT551011/CCT551012 sont dotés de 2 fenêtres de protection de la lentille permettant de masquer une détection non désirée du détecteur IRP. Chaque fenêtre de protection dispose de 2 couches dotées de 6 segments chacune (correspondant à un angle de couverture de 30° chacune). Par exemple, si le détecteur est installé à une hauteur de 2,5 m avec la fenêtre de protection complète, la plage de détection atteindra 2 m. Si seule la couche A est utilisée sur la fenêtre de protection, le diamètre de détection atteindra 6 m.

4.2.3.2 Après avoir choisi la zone de détection requise, retirer les parties de la fenêtre qui ne sont plus nécessaires (voir FIG. 24).

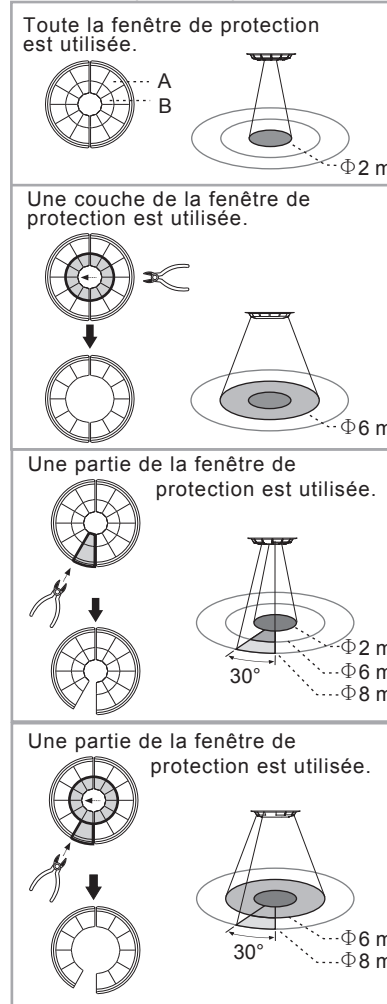

FIG. 24

● La zone grisée dans la FIG. 24 correspond à la zone de détection exposée en fonction des parties retirées de la fenêtre de protection.

● La fenêtre de protection n'a pas d'incidence sur le détecteur à ultrason.

4.2.3.3 Fixation de la fenêtre de protection de la lentille : Une rainure circulaire se trouve à l'arrière du cadre décoratif et la fenêtre de protection de la lentille dispose d'une encoche circulaire. La fenêtre de protection est fixée en insérant l'encoche dans la rainure (voir FIG. 25-A et FIG. 25-B).

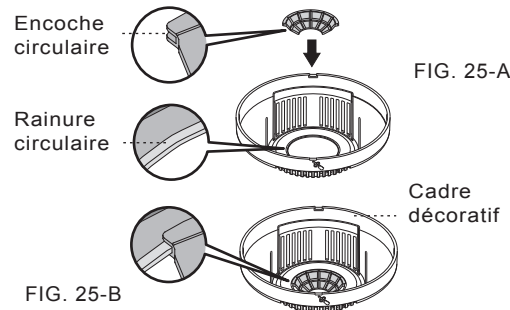

FIG. 25-B

4.3 Test de marche (non contrôlé par lux)

INDICATION

● Lors du branchement de l'alimentation, il faut environ 40 secondes au détecteur pour chauffer avec la charge sous tension, ensuite le détecteur sera en mode de fonctionnement normal. La charge se met hors tension après 100 secondes, si aucun mouvement n'est détecté ou reste sur le réglage du temps si un mouvement est détecté. Après les 40 secondes de chauffe, les LED du détecteur resteront sur ON si aucune valeur de paramètre IR n'a été mémorisée ou, si des valeurs de paramètre IR ont été mémorisées dans le détecteur, les LED continueront à clignoter.

● Après une panne de courant et une fois le courant rétabli, le détecteur fonctionnera selon les paramètres précédents.

L'objectif d'un test de marche est de vérifier si la méthode de déclenchement (IRP, ultrason) est correctement définie et d'adapter la zone de couverture de détection. Procédure de réalisation du test de marche (le régulateur lux est désactivé) :

4.3.1 Régler la minuterie en position « Test ».

4.3.2 Régler la position du bouton du rhéostat de sensibilité pour définir la sensibilité désirée du détecteur à ultrasons. La zone de couverture du détecteur IRP peut être réglée à l'aide de la fenêtre de protection de la lentille.

4.3.3 Régler le bouton CCA (« ACC ») en position OFF.

4.3.4 Sélectionner la méthode de déclenchement désirée (c.-à-d. IRP+US, IRP uniquement, IRP uniquement ou IRP/US).

Niveau 1 : Brancher l'alimentation. Il faut environ 30 secondes au capteur pour se mettre en route, avec la charge sous tension et les LED allumées.

Niveau 2 : Marcher dans la zone de couverture désirée.

Niveau 3 : Si le détecteur IRP est déclenché par le mouvement, la LED rouge s'allume pendant 2 secondes, puis s'éteint ; si le détecteur à ultrasons est déclenché par le mouvement, la LED verte s'allume pendant 2 secondes, puis s'éteint. Si la méthode de déclenchement est IRP+US et dans le cas où les deux détecteurs ont été déclenchés, alors les LED rouge et verte s'allumeront pendant 2 secondes, puis s'éteindront.

4.3.5 Répéter les procédures décrites ci-dessus pour régler les paramètres des détecteurs soit à l'aide du bouton du rhéostat ou de la télécommande IR et effectuer un test de marche jusqu'à ce que la zone de couverture soit celle désirée.

5 DIAGNOSTIC DE PANNE

En cas de fonctionnement anormal du système CCT551011/CCT551012, veuillez vérifier les problèmes présumés et les solutions proposées dans le tableau ci-dessous :

Problème	Cause possible	Solution proposée
Le dispositif d'éclairage ne s'allume pas	1. L'alimentation est coupée. 2. Branchement incorrect. 3. Le niveau d'éclairage ambiant est trop important. 4. Charge défectueuse.	1. Brancher l'alimentation. 2. Voir les schémas de câblage (FIG.3 - FIG.8) et vérifier si la charge est défectueuse. 3. Définir une valeur lux supérieure à l'éclairage ambiant, puis activer le détecteur et vérifier si la charge est alimentée ou non. 4. Remplacer la charge défectueuse par une nouvelle.
Le dispositif d'éclairage ne s'éteint pas	1. La temporisation d'arrêt automatique définie est trop longue. 2. Le détecteur subit une nuisance. 3. Branchement incorrect.	1. Définir une temporisation d'arrêt automatique plus courte et vérifier si la charge se coupe ou non selon la temporisation d'arrêt prédéfinie. 2. Vérifier la fenêtre de protection de la lentille IRP et l'ajuster si nécessaire. S'assurer que le dépassement manuel à distance n'est pas activé. Veiller à rester à distance de couverture de détection afin d'éviter d'activer le détecteur en recifiant la nuisance. 3. Voir schéma de câblage (FIG.3 - FIG.8).
La LED rouge ne s'allume pas	1. Le détecteur IRP n'est pas sélectionné comme méthode de déclenchement (IRP uniquement ; IRP/US ; IRP+US). 2. Plage de détection valide dépassée.	1. Choisir le détecteur IRP comme méthode de déclenchement. 2. Le mouvement doit avoir lieu dans la plage de détection valide (Φ 8 m).
La LED verte ne s'allume pas	1. Le détecteur à ultrasons n'est pas sélectionné comme méthode de déclenchement (US uniquement ; IRP/US ; IRP+US). 2. Plage de détection valide dépassée. 3. Raccourcement inversé entre le N et le P.	1. Choisir le détecteur à ultrasons comme méthode de déclenchement. 2. Le mouvement doit avoir lieu dans la plage de détection valide (10 m x 16 m). 3. Voir schémas de câblage (FIG.3 - FIG.8)
Déclenchement intempestif	Des sources de chaleurs, courants d'air, objets très réfléchissants ou tout objet pouvant être agité par le vent ou par le système CVC dans la zone de couverture.	Eviter de placer le détecteur en direction des sources de chaleur, telles que l'air conditionné, des ventilateurs électriques, des radiateurs ou des surfaces très réfléchissantes. S'assurer qu'aucun objet ne bouge dans la zone de couverture. Vérifier la fenêtre de protection de la lentille IRP et l'ajuster si nécessaire.

INDICATION

En cas de dysfonctionnement de l'appareil, ne pas tenter de l'ouvrir ou de le réparer sans la présence d'un électricien qualifié.

Impacts sur la sensibilité ultrasonique :

● Les conditions suivantes peuvent affecter la sensibilité ou déclencher de manière inopinée le détecteur à ultrasons :

- Placer le bouton « ACC » (CCA) sur « ON » : Le courant d'air des systèmes CVC peut entraîner un déclenchement inopiné du détecteur à ultrasons.
- En vue de réduire le risque de déclenchement intempestif, le détecteur CCT551011 /CCT551012 dual tech dispose d'une fonction de compensation de courant d'air (CCA) qui permet de réduire la sensibilité du détecteur à ultrasons d'environ 10 à 40 % selon l'intensité du vent.
- La sensibilité ultrasonique peut être affectée par les matières telles que les tapis, les cotons qui absorbent le bruit, les rideaux, etc., car ils absorbent les ondes sonores.
- Une faible température ambiante peut légèrement réduire la sensibilité ultrasonique ainsi que la plage de détection.

Impacts sur la sensibilité IRP :

● Les conditions suivantes peuvent affecter la sensibilité du détecteur IRP :

- Lorsque le temps est brumeux, la sensibilité peut être réduite en raison de l'humidité sur la lentille ;
- Lorsqu'il fait chaud, la sensibilité peut être réduite, car la haute température ambiante peut s'approcher de la température du corps. (Remarque : les détecteurs IRP se basent sur la différence de température entre l'objet en mouvement et la température ambiante) ;
- Lorsqu'il fait froid et que l'on porte des vêtements épais, surtout si le visage est couvert, le dispositif peut être moins sensible.

● Nettoyage : Essuyer avec un chiffon sec uniquement. Le savon ou un tissu rugueux pourraient endommager la lentille du détecteur.

6 ACCESSOIRE EN OPTION

Les modèles CCT551011/CCT551012 peuvent être programmés à l'aide d'une télécommande IR CCT556011 (achat en option).

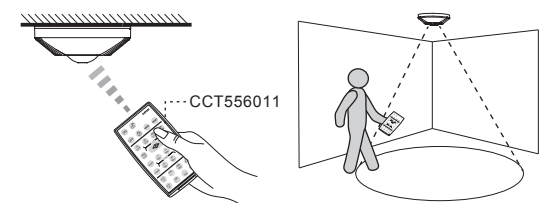

FIG. 26

Schneider Electric Industries SAS

Si vous avez des questions d'ordre technique, veuillez contacter le service client de votre pays. schneider-electric.com/contact

4 Fonctionnement et fonctions

4.1 Réglage des boutons lux, temps, Sens, ACC et IRP/US

Art.-Nr.
CCT551011 - Präsenz Dual-Tech - 1-Kanal
CCT551012 - Präsenz Dual-Tech - 2-Kanal

ARGUS

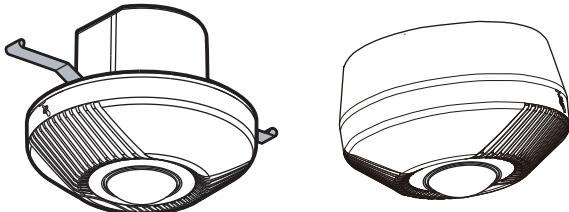

Unterputzmontage

Aufputzmontage

Montagehinweise

TECHNISCHE DETAILS

Parameter	CCT551011	CCT551012
Betriebsspannung/-frequenz	220 - 240V~, 50/60 Hz	
Ausgang 1 Eigenschaften	Zum Anschließen der Last an den Versorgungskreis des Sensors ist ein entfernbare Schaltkontakt vorgesehen.	Ausgang 1 ist über die Bewegungserfassung und die Lux-Schwelleinstellungen gesteuert.
	Maximallasten: Glühlampen: 2000 W HV-Halogenlampen: 1000 W NV-Halogenlampen: 1000 VA Leuchtstoffröhren: 900 VA Leuchtstoffkompaktlampen und LED-Lampen: 100 W	Maximallasten: Glühlampen: 2300 W HV-Halogenlampen: 1200 W NV-Halogenlampen: 1200 VA Leuchtstoffröhren: 1200 VA Leuchtstoffkompaktlampen und LED-Lampen: 400 W Test- und Impulseinstellungen gelten nur für diesen Ausgang.
Ausgang 2 Eigenschaften	K. A.	Ausgang 2 ist nur über die Bewegungserfassung gesteuert. Er verwendet nicht die Lux-Schwelle. Test- und 1-s-Impulseinstellungen sind für diesen Ausgang nicht gültig. Maximallasten: Relaisleistung: 5 A (cosφ = 1), 250 V AC Motorlast: 100 W
Timer-Bereich	Einstellbar von 5 s bis 30 min	Ausgang 1: von 5 s bis 30 min Ausgang 2: von 10 s bis 60min
Lux-Schwelle	10 Lux bis 1000 Lux	10 Lux bis 1000 Lux und unendlich bei nur Ausgang-1-Steuerung.
Erfassungstechnologie	Passiv Infrarot (PIR) Ultraschall (US)	
Erfassungsbereich (2,5 m Deckenhöhe)	PIR: 360° kreisförmig bis zu 8 m Durchmesser, einstellbar über Linienmaske Ultraschall: 360° ovales Muster, einstellbar bis zu 10m x 16m, einstellbar	
Erfassungsanzeigen	Passiv Infrarot (PIR) mit roter Anzeige Ultraschall (US) mit grüner Anzeige	
Umgebungswerte	Klasse II, IP20, nur für den Einsatz im Innenbereich	

Sicherheitswarnung

GEFAHR

STROMSCHLAGGEFAHR, EXPLOSIONSGEFAHR ODER GEFAHR VON LICHTBOGENÜBERSCHLAG

Die sichere elektrische Installation darf nur von qualifizierten Fachkräften ausgeführt werden. Qualifizierte Fachkräfte müssen profunde Kenntnisse in den folgenden Bereichen aufweisen:

- Anschluss an Installationsnetze
- Verbindung mehrerer elektrischer Geräte
- Verlegung von Elektroleitungen
- Sicherheitsstandards, lokale Verdrahtungsregeln und -vorschriften

Die Nichteinhaltung dieser Anleitungen hat Tod oder schwere Verletzungen zur Folge.

1 PACKUNGSINHALT

Muster				
Element	Sensor	Linienabdeckung	Aufputzdose	Montagehinweise
Menge	1	2	1	1

Muster			
Element	Unverlierbare Schraube Φ3 x 18 mm	Schraube Φ3 x 14 mm	Holzschraube Φ4 x 25,4 mm
Menge	4	2	2

Muster		
Element	Unterputzdeckel	IR-Fernbedienung Art.-Nr. CCT556011 (Zubehör, optional zu erwerben)
Menge	1	1

2 PRODUKTBEschREIBUNG

2.1 Merkmale

Der Einzellast-360°-PIR- und Ultraschall-Anwesenheitssensor für die Unterputz-/Aufputzmontage integriert fortschrittliche PIR- und Ultraschall- (US) Technologien in einem Gerät. Der Anwesenheitssensor ist für die Innenanwendung vorgesehen und daher optimal für die Verwendung in Wohnungen, Großraumbüros, öffentlichen WC-Einrichtungen, Konferenzräumen, Tiefgaragen, Klassenzimmern, Bibliotheken usw. geeignet. Über den Potentiometer oder die optionale Fernbedienung können Zeit, Ultraschallempfindlichkeit, Lux, ACC-Funktion (Air Current Compensation) und die PIR/US-Auslöseart entsprechend den Wünschen des Benutzers angepasst werden, wodurch die Anforderungen an die verschiedenen Anwendungen und die Energieeinsparung durch Ein- und Ausschalten des Lichts erfüllt werden können.

2.2 Abmessungen:

- 1. Aufputz-Sensoreinheit Φ111,5 x 72 mm (Siehe ABB. 1-A)



ABB. 1-A

- 2. Unterputz-Sensoreinheit Φ111,5 x 90 mm (Siehe ABB. 1-B)

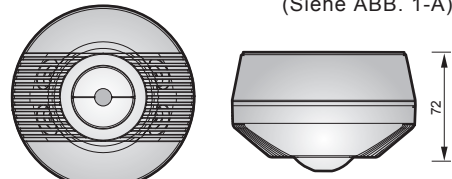

ABB. 1-B

- 2. Unterputz-Sensoreinheit Φ111,5 x 90 mm (Siehe ABB. 1-C)

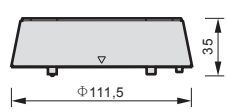

ABB. 1-C

3 MONTAGE UND VERDRÄHTUNG

3.1 Geeigneten Montageort wählen

Die empfohlene Montagehöhe des Sensors beträgt 2 - 3 m, wobei die optimale Einbauhöhe mit 2,5 m gegeben ist. Der Erfassungsbereich des PIR-Sensors kann bis zu Φ8 m betragen, der Ultraschallsensor umfasst eine ovale Form von 8 m x 10 m bei einer kleinen Bewegung (d. h. Winken mit der Hand) und eine ovale Form von 10 m x 16 m bei einer großen Bewegung (d. h. Laufen). Der Erfassungswinkel beträgt für den PIR-Sensor und für den Ultraschallsensor 360° (siehe ABB. 2-A und ABB. 2-B).

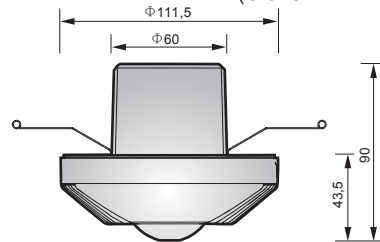

ABB. 2-A



ABB. 2-B

3.2 Verdrahtung

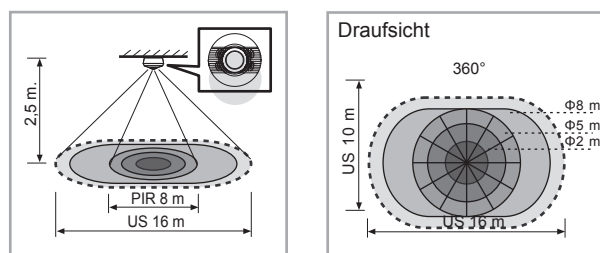
GEFAHR

STROMSCHLAGGEFAHR

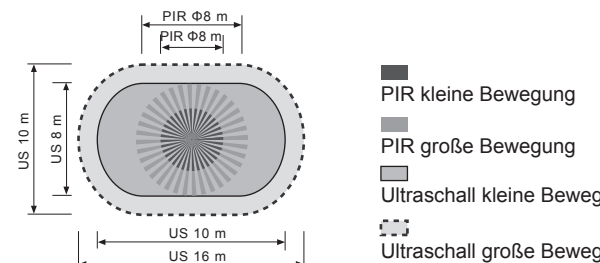
An den Verdrahtungsklemmen liegen gefährliche Spannungen an. Um Verletzungen zu vermeiden, schalten und sperren Sie vor der Montage den Versorgungskreis ab. Es muss ein Leistungsschalter (250 V AC, 10 A) Typ C gemäß EN60898-1 installiert werden.

Die Nichteinhaltung dieser Anleitungen hat Tod oder schwere Verletzungen zur Folge.

HINWEIS

Nur für Dual-Tech-Sensor 1-Kanal (CCT551011): Zwischen D1 und L ist ein Schaltkontakt installiert. Wenn die Last am gleichen Schaltkreis wie der Sensor angeschlossen ist, kann der Schaltkontakt verwendet werden. Wenn die Last an einem anderen Schaltkreis angeschlossen ist (oder wenn ein potenzialfreier Kontakt erforderlich ist), muss der Schaltkontakt entfernt werden. Verwenden Sie die Klemmen D1 und D2 für die Versorgungs- und Lastanschlüsse.

- 3.2.1 Dual-Tech-Sensor 1-Kanal (CCT551011)
- 3.2.1.1 Für Beleuchtung (mit Schaltkontakt an D1- und L-Klemmen)
 - Ein Sensor steuert eine Last (siehe ABB. 3).



ABB. 3

- Funktionsweise der C-Bus-Signalsteuerung (siehe ABB. 4). Stellen Sie sicher, dass der Schieberegler entsprechend eingestellt ist, siehe Abschnitt 4.2.1.2 sowie ABB. 20 und ABB. 21.)

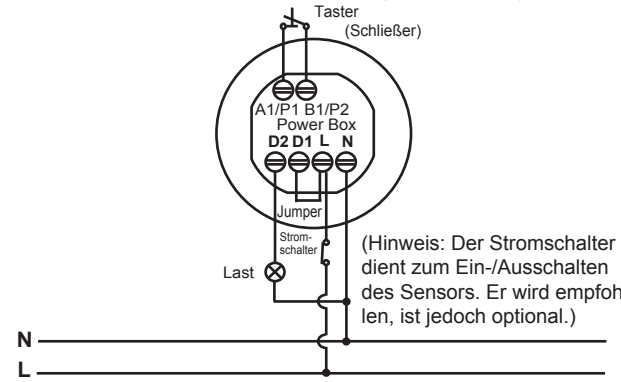

ABB. 4

- Ein Sensor steuert die Treppenlichtzeit (den Zeitregler auf $\frac{1}{2}$ L einstellen) (siehe ABB. 5).

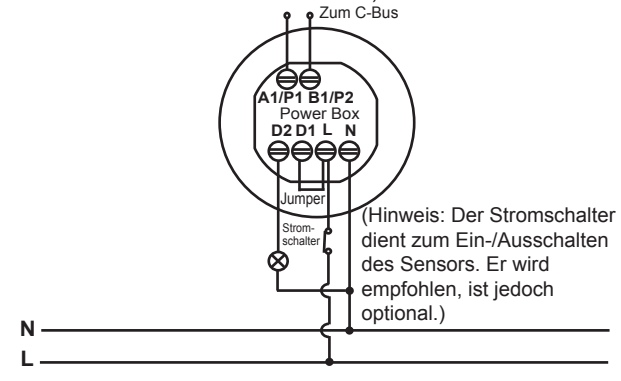

ABB. 5

- 3.2.1.2 Ein Sensor steuert HLK (Schaltkontakt an den Klemmen D1 und L entfernen).
- D1-D2-Anschluss an Wechselstromversorgung (siehe ABB. 6-A).

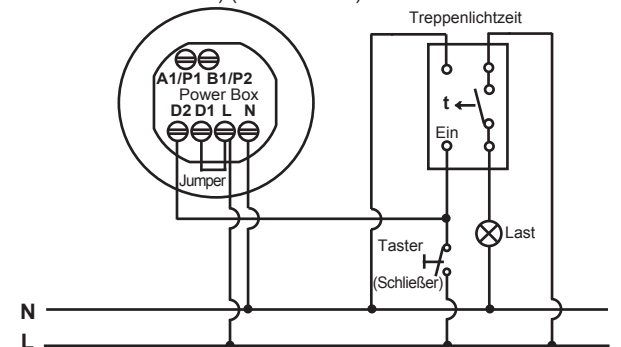

ABB. 6-A

- D1-D2-Anschluss an Gleichstromversorgung (siehe ABB. 6-B).

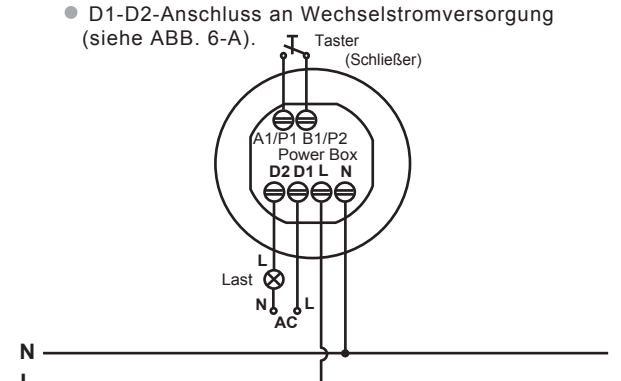

ABB. 6-B

- 3.2.2 Dual-Tech-Sensor 2-Kanal (CCT551012)
- 3.2.2.1 Im Stromkreis zur Versorgung des Sensors und im HLK-Stromkreis muss ein geeigneter Leistungsschalter gemäß EN 60898-1 installiert sein.



Abb 7. Schaltplan für eine typische Anwendung mit zwei Lasten
3.2.2.2 Die R/S-Klemme bietet einen optionalen Anschlusspunkt für einen Taster. Abb. 8 zeigt den Anschluss des Sensors in einem Treppenlichtzeit-Stromkreis.

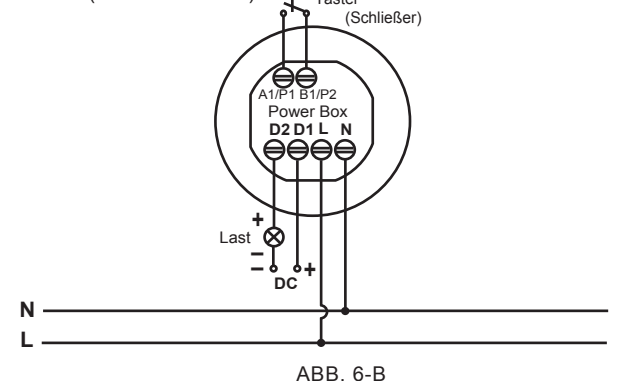

Abb 8. Einsatz eines Sensors in einem Treppenlichtzeit-Stromkreis

3.3 Montageverfahren

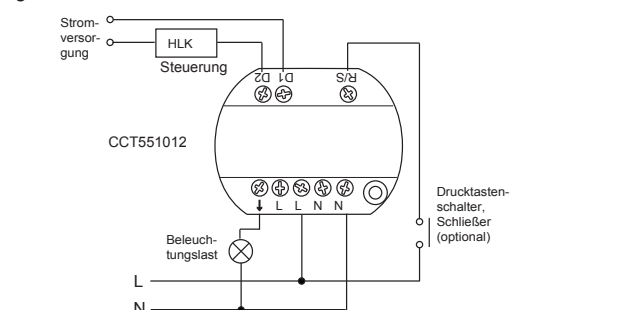
3.3.1 Hilfreiche Tipps für die Montage
Da der Sensor auf Änderungen von Temperatur, Luftstrom und Winden reagiert, sind folgende Bedingungen zu vermeiden:

- Richten Sie den Sensor nicht auf Objekte, die vom Wind hin- und bewegt werden, wie z. B. Vorhänge, große Pflanzen, Miniaturgärten usw. (siehe ABB. 9-A).
- Richten Sie den Sensor nicht auf Objekte, deren Oberflächen stark reflektierend sind, wie z. B. ein Spiegel, Monitor usw. (siehe ABB. 9-A).
- Zur Vermeidung störungsbedingter Auslösungen muss der Sensor in einem Abstand von mindestens 2 m zu einer Glastür oder einem Glasfenster montiert werden, da die Erschütterungen des Glases den Ultraschallsensor auslösen können (siehe ABB. 9-D).
- Der Sensor muss in einem Abstand von mindestens 2 m zu einer möglichen Quelle von Luftzügen wie z. B. Türen, Lüfter und Klimaanlage usw. montiert werden (siehe ABB. 9-B und ABB. 9-C und ABB. 9-E).
- Zur Vermeidung von Interferenzen muss der Abstand zwischen zwei Sensoren mindestens 6 m betragen (siehe ABB. 9-F).
- Um bestmögliche Sensorerfassung zu erzielen, sollte der Ultraschallsensor auf den Haupterfassungsbereich gerichtet sein (siehe ABB. 2-A).

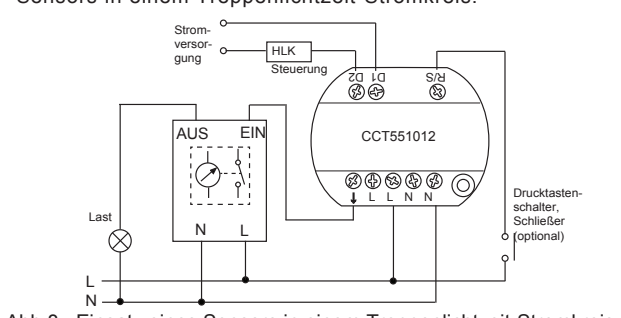

ABB. 9-A

ABB. 9-B

ABB. 9-C



ABB. 9-D

ABB. 9-E

ABB. 9-F

3.3.2 Unterputzmontage

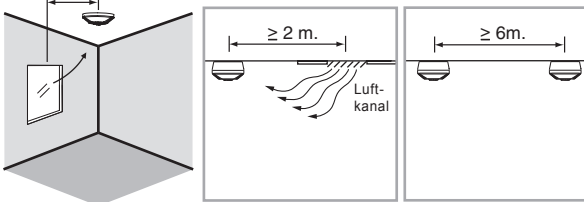
HINWEIS

Wenn ein Unterputzsensor mit Federklemme montiert wird, muss ein Unterputzdeckel zur Abdeckung der Klemmen verwendet werden.

- 3.3.2.1 Bohren Sie zur Montage des Sensors ein Loch mit einem Durchmesser von 68 mm in die Deckenplatte und führen Sie das Stromkabel heraus. Isolieren Sie für die Verdrahtung 6-8 mm des Kabelmantels ab (siehe ABB. 10).



ABB. 10

- 3.3.2.2 Wenn der Benutzer mit zwei Rohren arbeiten möchte, den Durchbruch des Unterputzdeckels mit dem Schraubendreher öffnen. Anschließend die Rohre befestigen und das Stromkabel durchführen (siehe ABB. 11).

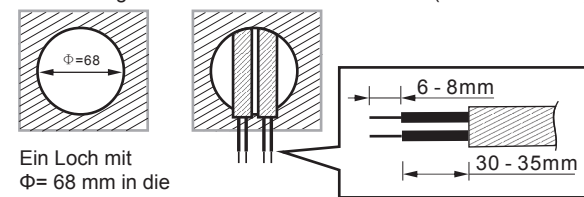

ABB. 11

- 3.3.2.3 Die korrekten Kabelanschlüsse sind den Schaltplänen zu entnehmen. Setzen Sie anschließend den Unterputzdeckel wieder auf und schrauben Sie ihn fest.

- 3.3.2.4 Führen Sie die beiden Federklemmen des Sensors in das gebohrte Loch hinein und schieben Sie sie dann nach oben (siehe ABB. 12).

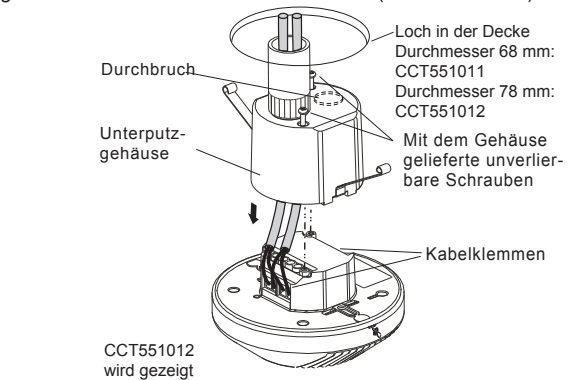

ABB. 12

- 3.3.2.5 Schalten Sie die Stromversorgung ein.
- 3.3.3 Unterputzmontage mit Standard-Abzweigdose

HINWEIS

- Bei der Unterputzmontage des Sensors mit einer Standard-Abzweigdose ist die Verwendung des Unterputzdeckels für die Klemmen und die Verwendung der Federklemmen nicht erforderlich.
- Um bei der Unterputzmontage mit der Standard-Abzweigdose den optimalen Erfassungsbereich zu erzielen, sollte der Ultraschallsensor auf den Haupterfassungsbereich gerichtet sein; die Befestigungsplatte kann bis zu einem Winkel von 45° eingestellt werden kann.

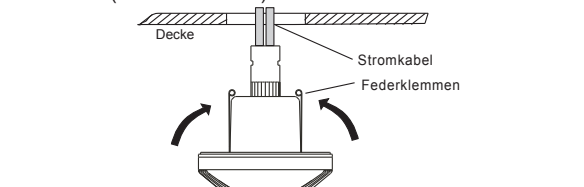
- 3.3.3.1 Nehmen Sie die Dekorverkleidung ab (siehe ABB. 13).



ABB. 13

- 3.3.3.2 Ziehen Sie die Kabel aus der Standard-Abzweigdose heraus (siehe ABB. 14) und isolieren Sie anschließend 6 - 8 mm des Kabelmantels für die Verdrahtung ab. Die korrekten Kabelanschlüsse sind den Schaltplänen zu entnehmen (siehe ABB. 3 - ABB. 8).



3.3.3.3 Setzen Sie die Power Box auf die Standard-Abzweigdose auf und befestigen Sie die Teile mit den beiden Schrauben (siehe ABB. 15).

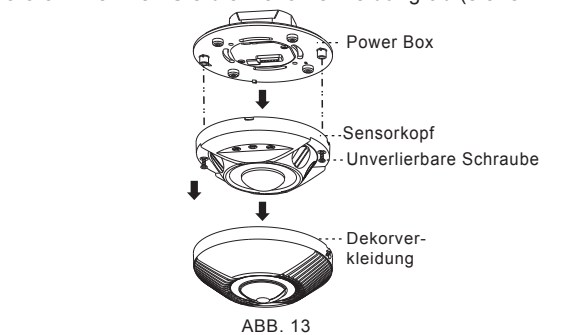
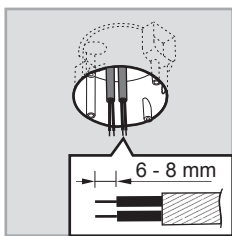

ABB. 15

3.3.3.4 Montieren Sie den Sensor mit der Power Box und befestigen Sie die Baugruppe mit den beiden Schrauben (siehe ABB. 12).
3.3.3.5 Setzen Sie die Dekorverkleidung auf und schließen Sie die Stromversorgung wieder an.

3.3.4 Aufputzmontage

HINWEIS

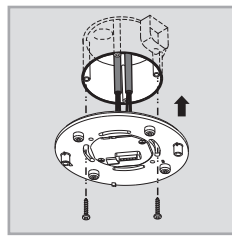
Bei der Aufputzmontage des Sensors ist die Verwendung des Unterputzdeckels zur Abdeckung der Klemmen nicht erforderlich. Es muss die Aufputzdose verwendet werden.

3.3.4.1 Auf der unteren Abdeckung der Aufputz-Abzweigdose befinden sich 7 Durchbruch-Paare mit unterschiedlichen Abständen von 41 mm bis 85 mm, die für die verschiedenen Montageanwendungen verwendet werden können (siehe ABB. 16). Zur Auswahl der gleichen Zahlen an beiden Enden für den entsprechenden Befestigungsabstand (siehe ABB. 17).



ABB. 16

A	B	Der Abstand zwischen A und B
41	41	41 mm
53	53	53 mm
60	60	60 mm
63	63	63 mm
70	70	70 mm
80	80	80 mm
85	85	85 mm

ABB. 17

3.3.4.2 Um die Stromkabel seitlich durch die Aufputz-Abzweigdose einzuführen, brechen Sie mit einer Schneidezange die seitlichen Durchbrüche zur Leitungseinführung aus und führen die Kabel in die Abzweigdose hinein und ziehen sie durch. Isolieren Sie für die Verdrähtung 6 - 8 mm des Kabelmantels ab (siehe ABB. 18).

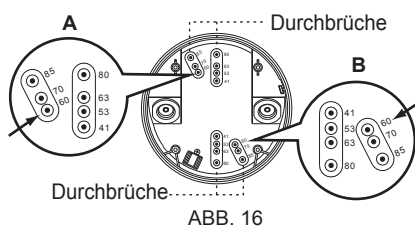

ABB. 18

3.3.4.3 Wählen Sie zwei geeignete Durchbrüche, um die Abzweigdose mit zwei Befestigungsschrauben an der Oberfläche der Deckenplatte anzubringen (siehe ABB. 19).



3.3.4.4 Setzen Sie die vier unverlierbaren Schrauben in die entsprechenden Schraubenlöcher auf der Befestigungsplatte des Sensors ein. Die Schrauben können danach nicht mehr herunterfallen und ermöglichen so die komfortable nachfolgende Montage (siehe ABB. 20).

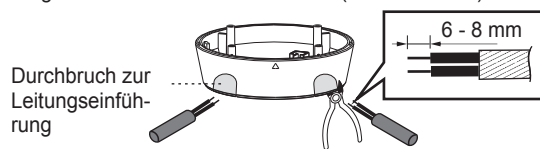
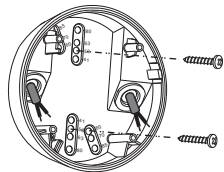

ABB. 20

3.3.4.5 Montieren Sie den Sensorkopf mit der Power Box gemäß ABB. 13. Die korrekten Kabelanschlüsse sind anschließend den Schaltplänen zu entnehmen (siehe ABB. 3 - ABB. 8).

3.3.4.6 Setzen Sie die Dekorverkleidung auf und schließen Sie die Stromversorgung wieder an.

4 BETRIEB UND FUNKTION

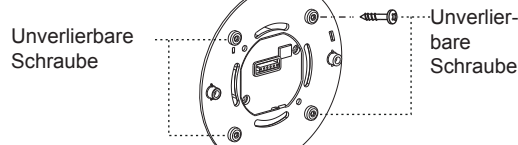
4.1 Einstellen der Lux-, Zeit-, Sens-, ACC- und PIR/US-Regler

Regler (Einstellung ab Werk)	Funktion	Regler-Einstellung
CCT551011 Lux 1000 300 100	Einstellen des Werts der Lichtstärke zum Einschalten der Last	CCT551011 Bereich: 10 Lux bis 1000 Lux CCT551012 Bereich: 10 Lux bis 1000 Lux und "∞" (∞) ∞∞ Der Benutzer kann den Trimpotentiometer-Regler entsprechend den Anforderungen für die jeweilige Anwendung einstellen. Die markierten Werte dienen nur als Referenz.
CCT551012 Lux 300 100 10		
CCT551011 Zeit 30 min 15 min 5 min	Einstellen der Ausschaltverzögerungszeit	Bereich: 5 s bis 30 min Test: Testmodus (Last und rote und/oder grüne LED schalten 2 s ein, 2 s aus). Kurzer-Impuls-Modus zur Steuerung der Treppenlicht-Zeitschaltuhr (Last und rote und/oder grüne LED schalten 1 s ein, 9 s aus).
CCT551012 Zeit 1 30 min 15 min 5 min	Stellt die Ausschaltverzögerungszeit für Ausgang 1 ein.	
CCT551012 Zeit 2 60 min 15 min 5 min	Stellt die Ausschaltverzögerungszeit für Ausgang 2 ein.	Ausgang 2: ist von der Lux-Einstellung nicht beeinflusst.
Sens 6x9m 3x5m 8x12m	Einstellen der Empfindlichkeit des Ultraschallsensors	- = Min. (ungefähr eine ovale Form von 2 x 4 m). + = Max. (ungefähr eine ovale Form von 10 x 16 m).
ACC AUS EIN	Schützt den Sensor vor Störungen durch Luftzug und Wind	EIN: Aktiviert die ACC-Funktion. AUS: Deaktiviert die ACC-Funktion. Hinweis: Im Status ACC EIN wird der Erfassungsbereich des Ultraschallsensors um 1 - 2 m reduziert.
nur PIR PIR/US PIR+US	Auswählen der Auslöseart	PIR/US: Die Last schaltet sich bei Auslösung des PIR-Sensors oder des Ultraschallsensors ein. PIR+US: Die Last schaltet sich bei Auslösung des PIR-Sensors und des Ultraschallsensors ein. Wenn die Last eingeschaltet ist, bleibt sie bei Erfassung einer Bewegung durch den PIR-Sensor oder durch den Ultraschallsensor eingeschaltet. nur PIR: Die Last schaltet sich nur bei Auslösung des PIR-Sensors ein. nur US: Die Last schaltet sich nur bei Auslösung des Ultraschallsensors ein.

4.2 Weitere Funktionen

4.2.1 Funktion der Hilfssteuerungs-Klemme (A1/P1 B1/P2)

4.2.1.1 Manueller Steuerbetrieb:

Verbinden Sie Klemme A1/P1 B1/P2 mit dem Taster (Typ Schließer), um die Last manuell ein-/auszuschalten (siehe ABB. 3). Wenn die Last ausgeschaltet ist, drücken Sie den Taster, um die Last manuell einzuschalten. Wird die Bewegung dauerhaft erfasst, bleibt die Last eingeschaltet. Die Last wird automatisch ausgeschaltet, wenn vor Ablauf der Verzögerungszeit keine Bewegung erfasst wird. Die Last kann manuell durch Drücken des Tasters ausgeschaltet werden. Wenn die Last vor Ablauf des Timers manuell ausgeschaltet wird, löst eine Bewegung erst nach Ablauf des Timers das Einschalten der Last aus.

4.2.1.2 C-Bus-Steuermodus:

In der werksseitigen Standardeinstellung ist der Schiebeshalter entsprechend der Abbildung unten eingestellt (siehe ABB. 21 Tastermodus). Mit folgenden Schritten kann der Benutzer in den C-Bus-Modus wechseln:
1.: Durchbruch mit einem kleinen Flachschraubendreher öffnen (siehe ABB. 21).
2.: Schiebeshalter mit einem kleinen Flachschraubendreher in die in ABB. 22 gezeigte Stellung bewegen.



ABB. 21

ABB. 22

ABB. 23

C-Bus-Steuermodus

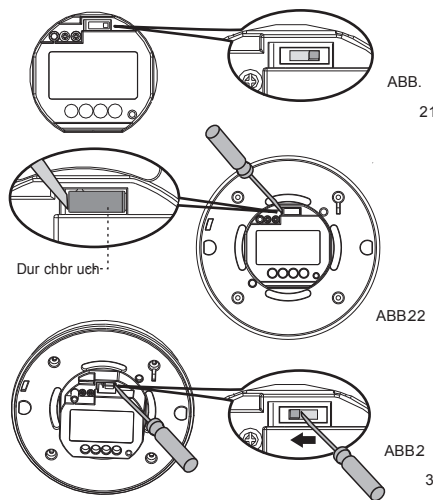
4.2.1.3 Wenn eine Bewegung erfasst wird, sendet der CCT551011/CCT551012 ein C-Bus-Steuersignal zum Einschalten der Last des C-Bus-Systems (siehe ABB. 23). Der Ausgang ist ein gemeinsamer Kollektor zur Verwendung mit C-Bus-Geräten mit Hilfeeingängen.

4.2.2 Fortschrittliche Ausschaltfunktion (durch Fernbedienung aktiviert)

Wenn der Sensor eine Bewegung erfasst und die Last eingeschaltet ist, kann der Sensor über diese Funktion die angeschlossene Last vor Ablauf der eingestellten Ausschaltverzögerungszeit ausschalten, wenn innerhalb von 3 min keine weitere Bewegung erfasst wird.

Diese Funktion kann nur über die IR-Fernbedienung aktiviert werden. Wenn in diesem Modus keine weitere Bewegung erfasst wird, schaltet sich die Last nach 3 min auch dann automatisch aus, wenn die Ausschaltverzögerungszeit länger als 3 min ist. Diese Funktion ist standardmäßig deaktiviert. Aktivieren Sie diese Funktion erst nach sorgfältiger Überlegung in Bezug auf die jeweilige Anwendung. Die Funktion ist möglicherweise nicht für jede Anwendung geeignet.

4.2.3 Verwendung der Linienabdeckung für den PIR-Sensor

4.2.3.1 Der CCT551011/CCT551012 ist mit einer 2-Zonen-Linienabdeckung zur Abdeckung einer unerwünschten Erfassung des PIR-Sensors ausgestattet. Jede Linienabdeckung weist 2 Abschnitte mit jeweils 6 kleinen Segmenten auf (durch jedes Element können 30° des Erfassungswinkels abgedeckt werden). Wird der Sensor z. B. in einer Höhe von 2,5 m mit vollständiger Linienabdeckung montiert, erstreckt sich der Erfassungsbereich über einen Durchmesser von bis zu 2 m; wird nur Abschnitt A der Linienabdeckung verwendet, erstreckt er sich über einen Durchmesser von bis zu 6 m.

4.2.3.2 Entfernen Sie nach erfolgter Auswahl des gewünschten Erfassungsbereichs die nicht länger benötigten Sektionen der Linienabdeckung (siehe ABB. 24).



ABB. 24

- Der schattierte Teil von ABB. 24 zeigt den Erfassungsbereich, der durch das Entfernen von Sektionen der Linienabdeckung freigelegt wird.
- Der Ultraschallsensor funktioniert unabhängig von der Linienabdeckung.

4.2.3.3 Anbringen der Linienabdeckung: Die Rückseite der Dekorverkleidung weist eine kreisförmige Rille auf, die Linienabdeckung ist mit einem kreisförmigen Haken versehen. Die Linienabdeckung wird durch ineinandergreifen von Haken und Rille befestigt (siehe ABB. 25-A und ABB. 25-B).

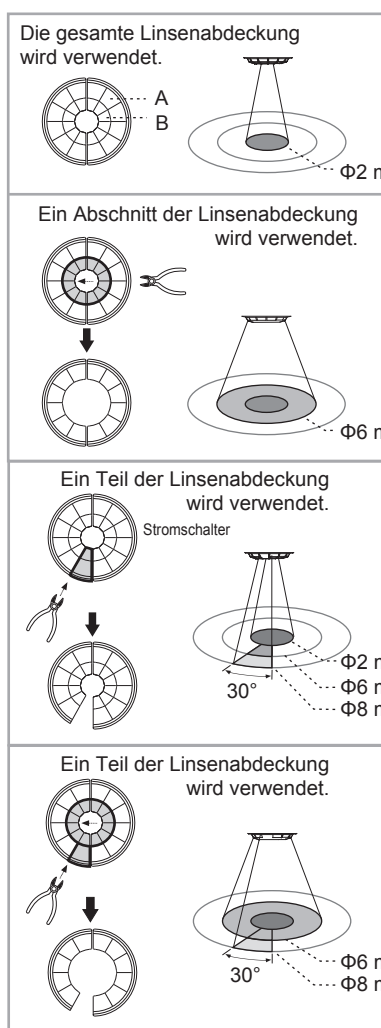

ABB. 25-A

ABB. 25-B

4.3 Lauftest (unkontrolliert durch Lux)

HINWEIS

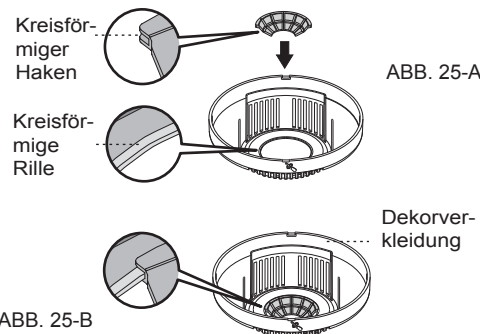
- Nach dem Einschalten der Stromversorgung benötigt der Sensor bei eingeschalteter Last eine Aufwärmzeit von ca. 40 s, nach deren Ablauf der Sensor in den normalen Betriebszustand übergeht. Wenn keine Bewegung erkannt wird, schaltet sich die Last nach 100 s ab. Wird eine Bewegung erkannt, bleibt die Last entsprechend der Zeiteinstellung eingeschaltet. Bei einer längeren Aufwärmzeit als 40 s bleiben die LEDs des Sensors EINGESCHALTET, wenn keine IR-Einstellungswerte gespeichert wurden, oder die LEDs blinken, wenn IR-Einstellungswerte im Sensor gespeichert wurden.
- Wenn die Stromversorgung nach einem Stromausfall wieder eingeschaltet wird, arbeitet der Sensor entsprechend den vorherigen Einstellungen.

Der Zweck für die Durchführung des Lauftests ist die Überprüfung der Einstellung der korrekten Auslöseart (PIR, Ultraschall) und die Einstellung des Erfassungsbereichs. Verfahren für die Durchführung des Lauftests (Lux-Regler ist deaktiviert):

4.3.1 Stellen Sie den Zeitregler in die Stellung „Test“.

4.3.2 Stellen Sie die Position des Sens-Trimpotentiometer-Reglers auf die gewünschte Empfindlichkeit des Ultraschallsensors ein. Der Erfassungsbereich des PIR-Sensors kann mithilfe der Linienabdeckung eingestellt werden.

4.3.3 Stellen Sie den ACC-Regler in die Stellung „AUS“.

4.3.4 Wählen Sie die gewünschte Auslöseart (d. h. PIR+US, nur PIR, nur US oder PIR/US).

Schritt 1: Schalten Sie die Stromversorgung ein. Beachten Sie, dass die Aufwärmzeit des Sensors bei eingeschalteter Last und LED ca. 30 s dauert.

Schritt 2: Laufen Sie in den gewünschten Erfassungsbereich des Sensors hinein.

Schritt 3: Wenn der PIR-Sensor durch die Bewegung ausgelöst wird, schaltet sich die rote LED für ca. 2 s ein und anschließend wieder aus. Wenn der Ultraschallsensor durch die Bewegung ausgelöst wird, schaltet sich die grüne LED für ca. 2 s ein und anschließend wieder aus. Wenn PIR+US als Auslöseart gewählt wurde, schalten sich bei Auslösung beider Sensoren die rote und die grüne LED für ca. 2 s ein und anschließend wieder aus.

4.3.5 Wiederholen Sie die oben angegebenen Verfahren, um die Einstellungen der Sensoren entweder über Trimpotentiometer-Regler oder IR-Fernbedienung vorzunehmen und führen Sie den Lauftest so lange durch, bis der Erfassungsbereich des Sensors Ihren Anforderungen entspricht.

5 FEHLERBEHEBUNG

Wenn ein CCT551011/CCT551012 nicht mehr ordnungsgemäß funktioniert, prüfen Sie die in der nachfolgenden Tabelle aufgeführten möglichen Probleme und vorgeschlagenen Lösungen:

Problem	Mögliche Ursache	Vorgeschlagene Lösung
Beleuchtungselement schaltet nicht ein	1. Stromversorgung nicht eingeschaltet. 2. Fehlerhafte Verdrahtung. 3. Umgebungslichtpegel zu hoch. 4. Fehlerhafte Last.	1. Schalten Sie die Stromversorgung ein. 2. Überprüfen Sie die Schaltpläne (siehe ABB. 3 - ABB. 8) und prüfen Sie, ob die Last fehlerhaft ist. 3. Stellen Sie den Lux-Wert über den Umgebungslichtpegel ein, lösen Sie dann den Sensor aus und prüfen Sie, ob sich die Last einschaltet. 4. Tauschen Sie die fehlerhafte Last gegen eine neue aus.
Beleuchtungselement schaltet nicht aus	1. Abschaltverzögerungszeit ist zu lang. 2. Sensor ist durch eine Störung ausgelöst. 3. Fehlerhafte Verdrahtung.	1. Stellen Sie die Abschaltverzögerungszeit auf eine kürzere Zeitdauer ein und prüfen Sie, ob sich die Last entsprechend der voreingestellten Abschaltverzögerungszeit ausschaltet. 2. Prüfen Sie die PIR-Linienabdeckung und passen Sie sie gegebenenfalls an. Prüfen Sie, ob die Fern-Handbetätigung aktiviert ist. Halten Sie sich bei der Behebung der störungsbedingten Auslösung außerhalb des Erfassungsbereichs auf, um eine Aktivierung des Sensors zu vermeiden. 3. Überprüfen Sie die Schaltpläne (siehe ABB. 3 - ABB. 8).
Rote LED schaltet nicht ein.	1. PIR-Sensor ist nicht als Auslöseart ausgewählt (nur PIR; PIR/US; PIR+US). 2. Überschreitung des gültigen Erfassungsbereichs.	1. PIR-Sensor als Auslöseart wählen. 2. Die Bewegung sollte im gültigen Erfassungsbereich (Ø8 m) erfolgen.
Grüne LED schaltet nicht ein.	1. Ultraschallsensor ist nicht als Auslöseart ausgewählt (nur US; PIR/US; PIR+US). 2. Überschreitung des gültigen Erfassungsbereichs. 3. Leiteranschlüsse zwischen N und L vertauscht.	1. Ultraschallsensor als Auslöseart wählen. 2. Die Bewegung sollte im gültigen Erfassungsbereich (10 m x 16 m) erfolgen. 3. Überprüfen Sie die Schaltpläne (siehe ABB. 3 - ABB. 8).
Störungsbedingte Auslösung	Durch Wärmequellen, Luftzug, stark reflektierende Objekte oder durch sämtliche Objekte, die durch den Wind oder durch die HLK-Anlage innerhalb des Erfassungsbereichs hin- und herbewegt werden.	Vermeiden Sie die Ausrichtung des Sensors auf mögliche Wärmequellen wie z. B. Klimaanlage, elektrische Lüfter, Heizgeräte oder auf stark reflektierende Oberflächen. Stellen Sie sicher, dass sich keine hin- und herbewegende Objekte im Erfassungsbereich befinden. Prüfen Sie die PIR-Linienabdeckung und passen Sie sie gegebenenfalls an.

HINWEIS

Versuchen Sie bei Fehlfunktionen nicht, das Gerät ohne Anleitung durch eine Elektrofachkraft zu öffnen oder zu reparieren.

Auswirkungen auf die Ultraschallempfindlichkeit

Die folgenden Bedingungen können zu einer niedrigeren Empfindlichkeit oder zu einer falschen Auslösung des Ultraschallsensors führen:

- ACC-Regler auf EIN stellen: Der Luftzug von HLK-Anlagen kann eine falsche Auslösung des Ultraschallsensors verursachen.
- Um die Anfälligkeit für falsche Auslösungen zu reduzieren, ist der Dual-Technologie-Sensor CCT551011/CCT551012 mit einer Funktion zum Ausgleichen des Luftstroms (ACC, Air Current Compensation) ausgestattet, welche die Empfindlichkeit des Ultraschallsensors um ca. 10 % - 40 % entsprechend der Stärke des Luftstroms reduzieren kann.
- Die Ultraschallempfindlichkeit wird durch Materialien wie z. B. Teppiche, schalldämpfende Stoffe, Vorhänge usw. beeinflusst, da diese Materialien Schallwellen absorbieren. Eine niedrige Umgebungstemperatur kann eine geringe Abnahme der Ultraschallempfindlichkeit bewirken und auch den Erfassungsbereich verkleinern.

Auswirkungen auf die PIR-Empfindlichkeit

Die folgenden Bedingungen können zu einer niedrigeren Empfindlichkeit des PIR-Sensors führen:

- An sehr nebligen Tagen kann die Empfindlichkeit aufgrund des Ansammelns von Feuchtigkeit auf der Linse geringer sein.
- An sehr heißen Tagen ist die Empfindlichkeit niedriger, da eine hohe Umgebungstemperatur nahe an der Körpertemperatur liegen kann. (Hinweis - PIR-Sensoren reagieren auf die Differenz zwischen der Temperatur des sich bewegenden Objekts und der Umgebungstemperatur des Raums)
- Wenn an sehr kalten Tagen schwere Kleidung getragen wird und insbesondere der Gesichtsbereich bedeckt ist, scheint das Gerät weniger empfindlich zu sein.

Reinigung: Nur mit einem trockenen Tuch abwischen. Seife oder ein raues Tuch können die Sensorlinse beschädigen.

6 OPTIONALES ZUBEHÖR

CCT551011/CCT551012 kann über die IR-Fernbedienung CCT556011 programmiert werden (optional zu erwerben).



ABB. 26

Schneider Electric Industries SAS

Wenden Sie sich bei technischen Fragen an das Customer Care Centre in Ihrem Land.
schneider-electric.com/contact

Art.-nr.
CCT551011 - Presence Dual-Tech - 1-kanaals
CCT551012 - Presence Dual-Tech - 2-kanaals

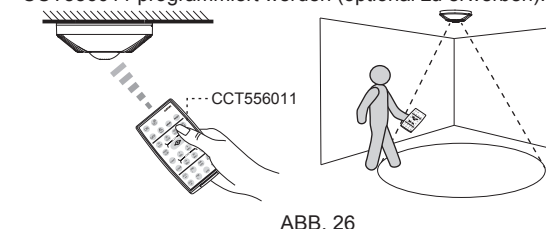
ARGUS

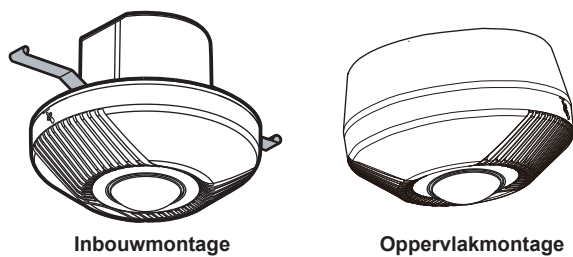

Montageaanwijzingen

TECHNISCHE SPECIFICATIES

Parameter	CCT551011	CCT551012
Bedrijfsspanning/freq.	220 - 240 V~, 50/60 Hz	
Kenmerken uitgang 1	Een verwijderbare overbruggingsdraad wordt meegeleverd om de verbruiker aan te sluiten op het voedingscircuit van de sensor. Maximale belastingen: Gloeilampen: 2000 W Hoogspanningshalogeenlampen: 1000 W Laagspanningshalogeenlampen: 1000 W TL-buizen: 900 VA Compacte TL-buizen & ledlampen: 100 W	Uitgang 1 wordt geregeld door bewegingsdetectie en Lux-drempelinstellingen. Maximale belastingen: Gloeilampen: 2300 W 2300 W Hoogspanningshalogeenlampen: 1200 W Laagspanningshalogeenlampen: 1200 W TL-buizen: 1200 VA Compacte TL-buizen & ledlampen: 400 W Test- en pulsinstellingen zijn alleen van toepassing op deze uitgang.
Kenmerken uitgang 2	n.v.t.	Uitgang 2 wordt alleen geregeld door bewegingsdetectie. Het gebruikt geen Lux-drempel. Test- en 1sec-pulsinstellingen zijn niet van toepassing op deze uitgang. Maximale belastingen: Nominiaal vermogen van het relais: 5 A (cos φ = 1), 250 V AC Motorvermogen: 100 W
Bereik van de timer	Instelbaar van 5 sec. tot 30 min.	Uitgang 1: van 5 sec. tot 30 min. Uitgang 2: van 10 sec. tot 60 min.
Lux-drempel	10Lux tot 1000Lux	10 Lux tot 1000 Lux en oneindig alleen voor regeling van uitgang 1.
Detectietechnologie	Passieve infrarood (PIR) Ultrason (US)	
Detectiebereik (2,5 m plafondhoogte)	PIR: 360° circulair tot 8 m diameter, instelbaar met gebruik van lensmasker ultrason: 360° ovaal patroon, instelbaar tot 10 m x 16 m, instelbaar	
Detectie-indicatoren	Passief infrarood (PIR) gebruikt de rode indicator Ultrason (US) gebruikt de groene indicator	
Milieuklasse	Klasse II, IP20, alleen voor gebruik binnen	

Veiligheidswaarschuwing

GEVAAR

GEVAAR VOOR ELEKTRISCHE SCHOK, EXPLOESIE OF OVERSLAG

Een veilige elektrische installatie mag alleen worden uitgevoerd door gekwalificeerd professioneel personeel. Gekwalificeerd professioneel personeel moet voldoende kennis hebben van de volgende onderwerpen:

- Aansluiten op installatienetwerken
- Aansluiten van verschillende elektrische apparaten
- Aanleggen van elektrische leidingen
- Veiligheidsnormen, lokale regels en bepalingen betreffende bedrading

Het niet naleven van deze instructies kan leiden tot de dood of ernstig letsel.

1 INHOUD VAN DE VERPAKKING

Patroon	Sensor	Lensscherm	Aansluitdoos	Montageaanwijzingen
Aantal	1	2	1	1

Patroon	Niet-verzonken schroef Φ 3 x 18 mm	Schroef Φ 3 x 14 mm	Houtschroef Φ 4 x 25,4 mm
Aantal	4	2	2

Patroon	Inbouwmontagekap	IR-afstandsbediening art.-nr. CCT556011 (accessoire voor optionele aankoop)
Aantal	1	1

2 PRODUCTBESCHRIJVING

2.1 Functies

De 360° PIR met enkele verbruiker voor inbouw- of oppervlaktmontage en ultrasonische bezettingssensor integreert geavanceerde PIR en ultrasonische (US) technologieën in één unit. Het is geschikt voor gebruik binnen en daarmee dus ideaal voor gebruik in huis, open kantoren, openbare toiletten, vergaderruimtes, ondergrondse parkeerplaatsen, klaslokalen, bibliotheken, etc. Met gebruik van 1 potentiometer of 2 optionele afstandsbedieningen kunnen de tijd, ultrasonische gevoeligheid, Lux, ACC (compensatie luchtstroom) functie en de activeringsmethode PIR/US worden aangepast aan de wens van de gebruiker. Zo voldoet het aan de vereisten voor verschillende toepassingen en bespaart het energie bij het in- en uitschakelen van de verlichting.

2.2 Afmetingen:

- 1. Sensorunit voor oppervlaktmontage: Φ 111,5 x 72 mm (Zie AFB.1-A)

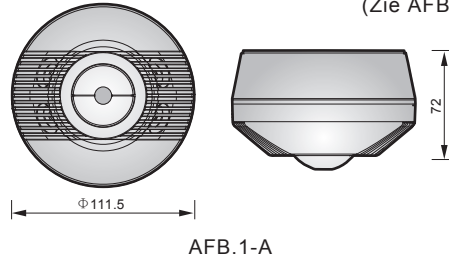

- 2. Sensorunit voor inbouw: Φ 111,5 x 90 mm (Zie AFB.1-C)

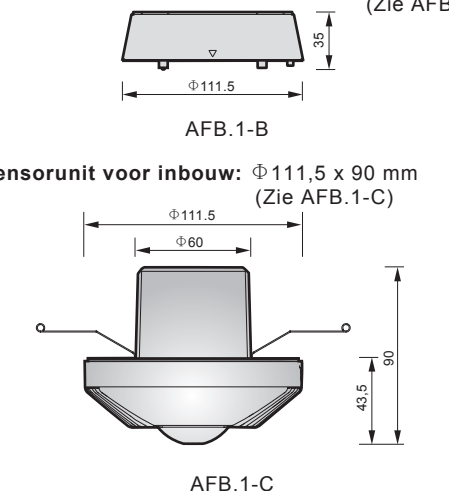

3 INSTALLATIE EN AANSLUITING

3.1 Selecteer een geschikte locatie

De aanbevolen installatiehoogte van de sensor is 2 - 3 m en 2,5 m is de optimale bevestigingshoogte. Het detectiebereik van de PIR-sensor kan tot Φ8m bereiken. Het bereik van de ultrasonische sensor heeft een ovale vorm van 8 m x 10 m voor kleine bewegingen (bijv. handbewegingen) en een ovale vorm van 10 m x 16 m voor grote beweging (bijv. rondstappen). De detectiehoek is 360° voor zowel PIR als ultrasonische sensoren (zie AFB.2-A & AAFB.2-B).

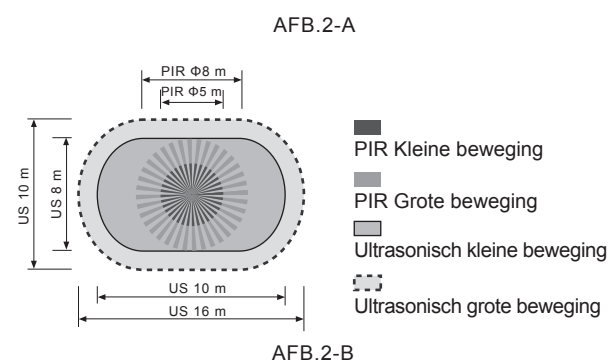
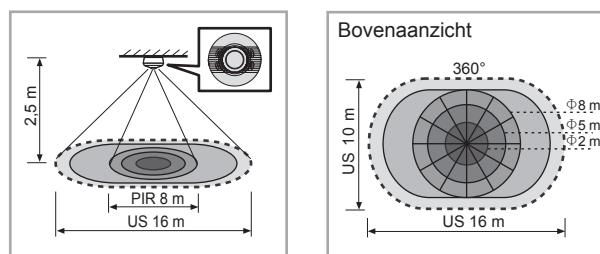

3.2 Bedrading

GEVAAR

GEVAAR OP ELEKTRISCHE SCHOK

Er is gevaarlijke spanning aanwezig op de aansluitterminals. Om letsel te voorkomen, label en vergrendel het voedingscircuit voorafgaand aan de installatie. Er moet een stroomonderbreker (250 V AC, 10 A) type C worden geïnstalleerd conform EN60898-1.

Het niet naleven van deze instructies kan leiden tot de dood of ernstig letsel.

OPGELET

Alleen voor Dual-Tech sensor 1ch (CCT551011): Er is een overbruggingsdraad geïnstalleerd tussen D1 en L. Als de verbruiker op hetzelfde circuit als de sensor aanwezig is, kan de overbruggingsdraad worden gebruikt. Als de verbruiker op een ander circuit (of indien een droog contact is vereist) aanwezig is, moet de overbruggingsdraad worden verwijderd. Gebruik de terminals D1 en D2 voor voeding en stroomverbindingen.

3.2.1 Dual-Tech sensor 1-kanaals (CCT551011)

3.2.1.1 Voor verlichting (met overbruggingsdraad op de terminals D1 & L)

- Eén sensor regelt één verbruiker (zie AFB.3).

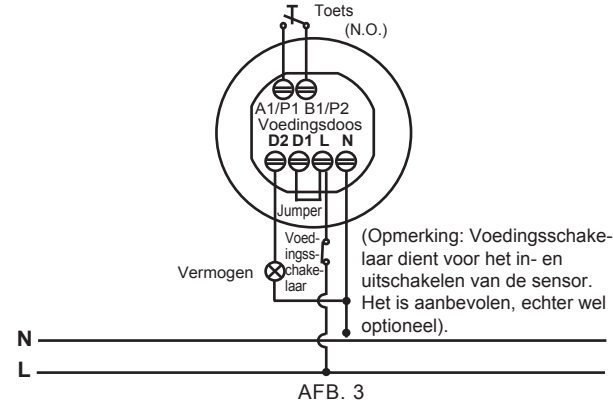

- De werking van C-bus signaalregeling (zie AFB.4, zorg ervoor dat de schuifschakelaar overeenkomstig is ingesteld, raadpleeg sectie 4.2.1.2 en AFB.20 & AFB.21).

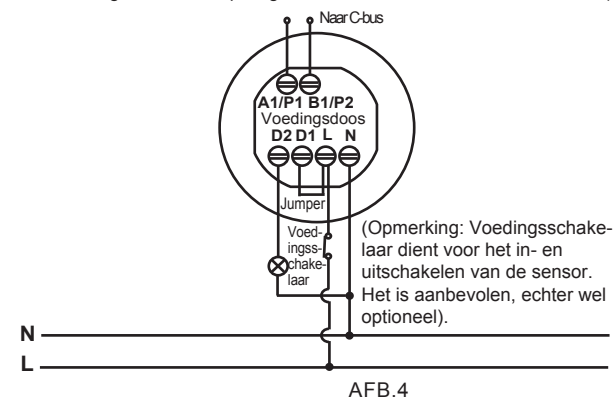

- Een sensor regelt de trappenlichttimer (zet de tijdknop op $\sqrt{1s}$) (zie AFB.5).

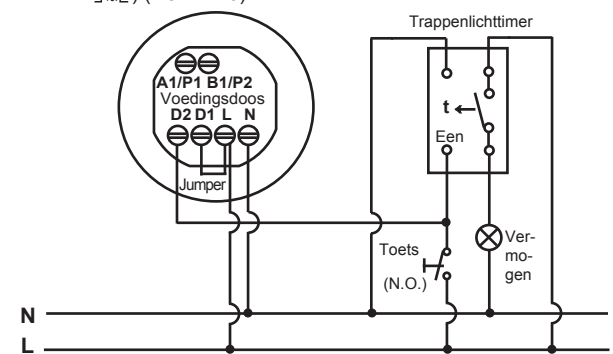

3.2.1.2 Een sensor regelt AVAC (Verwijder de overbruggingsdraad op de terminals D1 & L).

- D1-D2 is aangesloten op de AC-voeding (zie AFB.6-A).

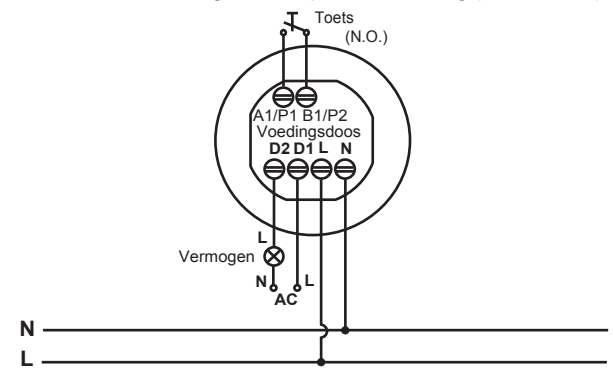

- D1-D2 is aangesloten op de DC-voeding (zie AFB.6-B).

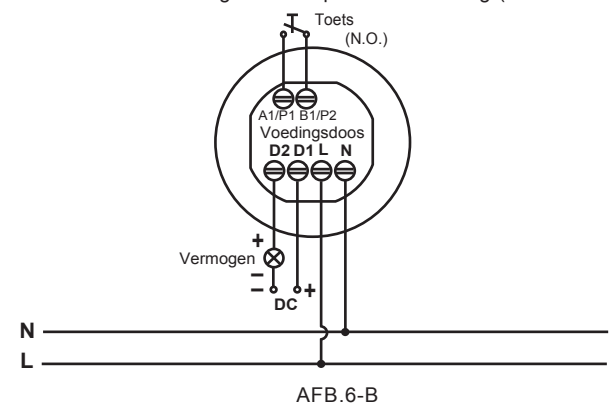

3.2.2 Dual-Tech sensor 2-kanaals (CCT551012)

3.2.2.1 Er moet een geschikte stroomonderbreker aanwezig zijn op de circuitvoeding van de sensor en het HVAC-circuit om conformiteit met EN 60898-1 te garanderen.

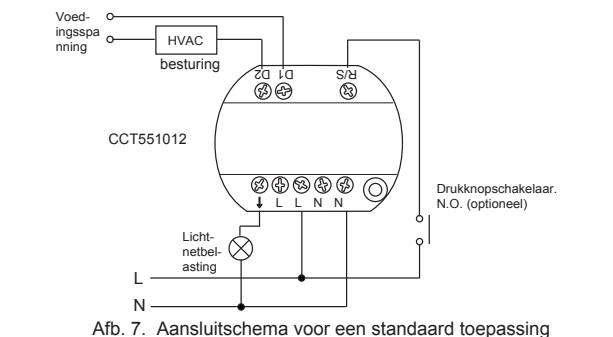

3.2.2.2 De R/S-terminal biedt een optioneel aansluitpunt voor een drukknop. Afb. 8 toont hoe de sensor op het circuit van een trappenlichttimer wordt aangesloten.

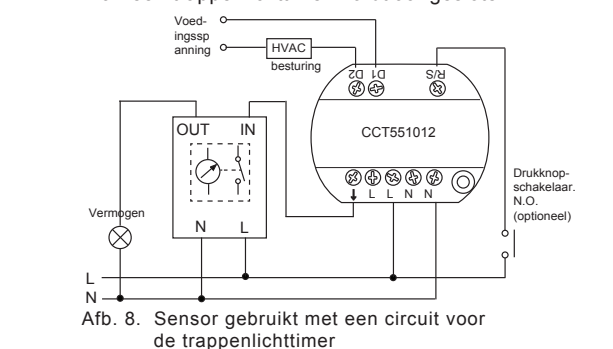

3.3 Installatieprocedure

3.3.1 Handige tips voor de installatie

De volgende omstandigheden moeten worden vermeden, aangezien de sensor reageert op wijzigingen in de temperatuur, luchtstroom en de wind:

- Richt de sensor niet naar objecten die in de wind kunnen bewegen, zoals gordijnen, grote planten, kleine tuinen, etc. (zie AFB.9-A).
- Richt de sensor niet naar objecten waarvan de oppervlakken zeer reflecterend werken, zoals een spiegel, beeldscherm, etc. (zie AFB.9-A).
- De sensor moet zich minimaal 2 m uit de buurt van het glas of het raam bevinden om te voorkomen dat de ultrasonische sensor wordt geactiveerd door trillend glas (zie AFB.9-D).
- De sensor moet zich minimaal 2 m uit de buurt van de luchtstroom bevinden, zoals een deur, ventilatoren en airconditioning, etc. (zie AFB.9-B & AFB.9-C & AFB.9-E).
- De afstand tussen de twee sensoren moet minimaal 6 m zijn om interferentie te voorkomen (zie AFB.9-F).
- De ultrasonische sensor moet naar het hoofd detectiegebied gericht zijn om de beste dekking te verkrijgen (zie AFB.2-A).

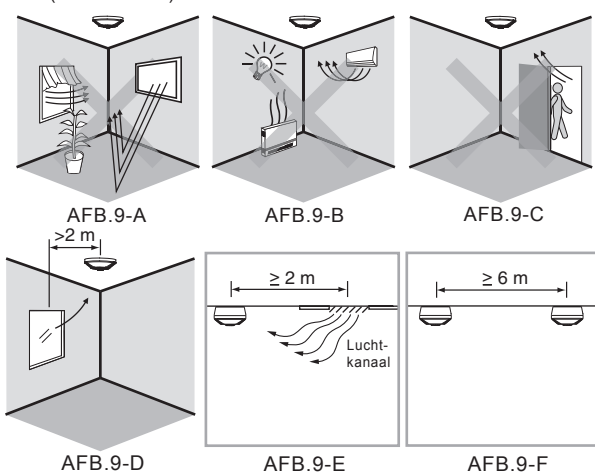

3.3.2 Inbouwmontage

LET OP

Als de sensor wordt ingebouwd met een veerclip, moet de afdekking voor inbouwmontage worden gebruikt om de terminals af te dekken.

3.3.2.1 Voor installatie van de sensor, boor een gat met een diameter van 68 mm in het plafond en houdt de voedingskabel aan de buitenkant. Verwijder 6-8 mm kabelmantel voor bedrading (zie AFB.10).

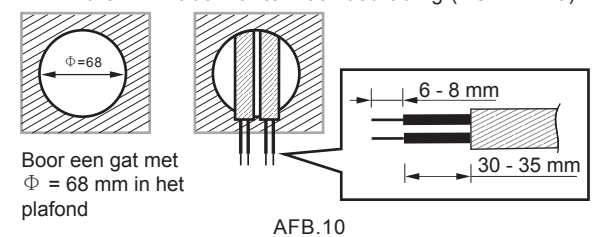

3.3.2.2 Open de uitwerper van de inbouwmontagekap met een schroevendraaier als de gebruiker de twee buizen wil gebruiken, bevestig de buizen en leidt de voedingskabel hierdoor heen (zie AFB.11).

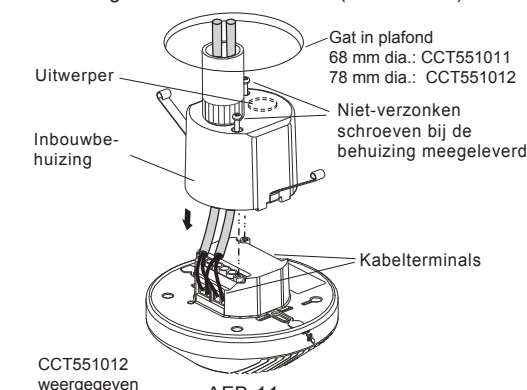

3.3.2.3 Raadpleeg de aansluitschema's voor de juiste kabelverbindingen, plaats de inbouwmontagekap terug en schroef deze goed vast.

3.3.2.4 Steek de twee veerclips van de sensor in het geboorde gat en duw deze naar boven (zie AFB.12).

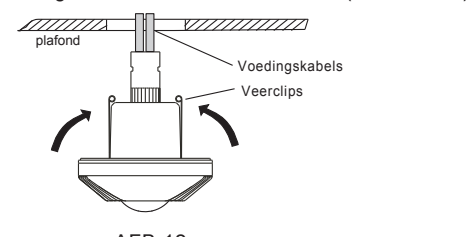

3.3.2.5 Schakel de voeding in.

3.3.3 Inbouwmontage met standaard aansluitdoos

TIP

- Het is niet nodig om de inbouwmontagekap van de terminals en de veerclip te gebruiken als de sensor wordt ingebouwd met een standaard aansluitdoos.
- De richting van de ultrasonische sensor moet naar het hoofd detectiegebied gericht zijn om de beste detectiedekking te bereiken, indien de sensor is ingebouwd met standaard aansluitdoos. De bevestigingsplaat kan 45° worden aangepast.

3.3.3.1 Verwijder het decoratieve frame (zie AFB.13).

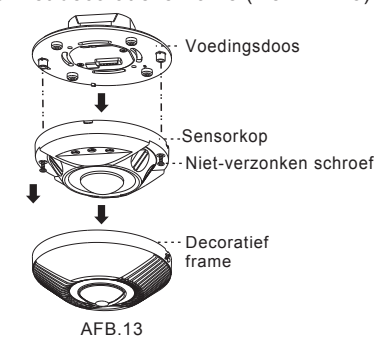

3.3.3.2 Verwijder de kabels uit de standaard aansluitdoos (zie AFB.14), verwijder vervolgens 6 - 8 mm van de kabelmantel voor het aansluiten en raadpleeg de aansluitschema's voor de correcte kabelaansluitingen (zie AFB.3 - AFB.8).

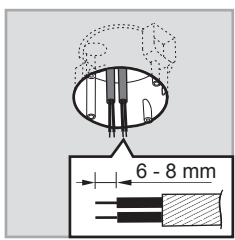

3.3.3.3 Plaats de voedingsdoos in de standaard aansluitdoos en bevestig deze met twee schroeven (zie AFB.15).

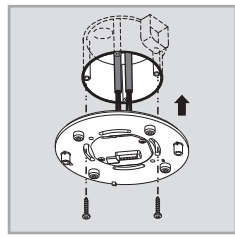

AFB.15

3.3.3.4 Monteer de sensor met de voedingsdoos, bevestig vervolgens met twee schroeven (zie AFB.12).

3.3.3.5 Plaats het decoratieve frame en herstel de voedingsspanning.

3.3.4 Oppervlakmontage

TIP

Het is niet nodig om de inbouwmontagekap te gebruiken om de terminals af te dekken indien de sensor op het oppervlak wordt gemonteerd. In dit geval dient de door voor oppervlakmontage te worden gebruikt.

3.3.4.1 Er zijn 7 paar uitwerpers met verschillende afstanden van 41 mm tot 85 mm op de onderste afdekking van de aansluitdoos voor oppervlakmontage. Deze kunnen worden geselecteerd voor verschillende montage-toepassingen (zie AFB.16). Om twee dezelfde figuren aan beide uiteinden voor de overeenkomstige bevestigingsafstand te selecteren (zie AFB.17).

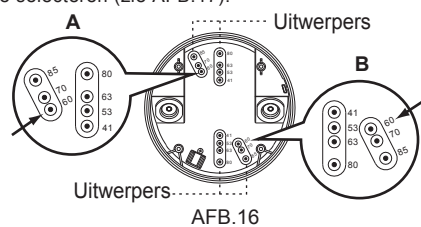

AFB.16

A	B	De afstand tussen A en B
41	41	41 mm
53	53	53 mm
60	60	60 mm
63	63	63 mm
70	70	70 mm
80	80	80 mm
85	85	85 mm

AFB.17

3.3.4.2 Om de voedingskabels door de zijkant van de aansluitdoos voor oppervlakmontage te geleiden, gebruik een snijtang om de zij-uitwerpers van de kabelingangen af te breken, steek de kabels in de aansluitdoos en geleid de kabels hierdoor heen. Verwijder 6 - 8 mm kabelmantel voor bedrading (zie AFB.18).

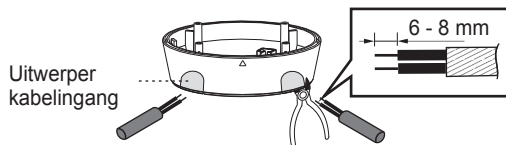

AFB.18

3.3.4.3 Kies twee geschikte stoters om de aansluitdoos met twee bevestigingsschroeven op het oppervlak van het plafond te bevestigen (zie AFB.19).

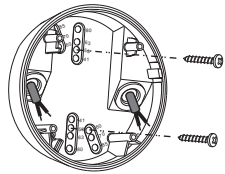

AFB.19

3.3.4.4 Steek de vier niet-verzonken schroeven in de overeenkomstige schroefgaten op de bevestigingsplaat van de sensor. De vier schroeven worden niet verzonken voor mogelijke toekomstige installaties (zie AFB.20).

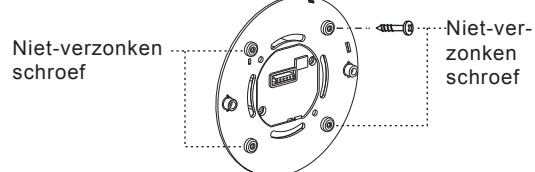

AFB.20

3.3.4.5 Raadpleeg AFB.13 om de sensorkop met de voedingsdoos te monteren en raadpleeg de aansluitschema's (zie AFB.3 - AFB.8) voor de correcte kabelaan sluitingen.

3.3.4.6 Plaats het decoratieve frame en herstel de voedingsspanning.

Knop (ex-fabriek-instelling)	Functie	Knopinstelling
CCT551011 Lux 1000 300 100	Stel de waarde voor het lichtniveau in voor het inschakelen van de verbruiker	CCT551011 Bereik: 10 Lux tot 1000 Lux CCT551012 Bereik: 10 Lux tot 1000 Lux en "∞" (∞)∞∞
CCT551012 Lux 300 100 10	Gebruiker kan de trimpot-knop instellen volgens zijn vereisten voor de toepassing. De gemarkeerde waarden zijn alleen voor referentie.	
CCT551011 Tijd 30m 15m 5s 5m	Stel de vertragingstijd voor uitschakeling in	Bereik: 5 sec. tot 30 min. Test: Testmodus (verbruiker en rode en/of groene led is 2 sec. in- en 2 sec. uitgeschakeld). [fs]: Korte impulsmodus voor schakelaarregeling van trappenlichttimer (verbruiker en rode en/of groene led is 1 sec. in- en 9 sec. uitgeschakeld).
CCT551012 Tijd1 30m 15m 5s 5m	Stel de vertragingstijd voor uitschakeling voor uitgang 1 in.	
CCT551012 Tijd2 60m 15m 10s 5m	Stel de vertragingstijd voor uitschakeling voor uitgang 2 in.	Uitgang 2: wordt niet beïnvloed door de Lux-instelling.
Sens 6x9 m 3x5 m 6x12 m	Stel de gevoeligheid van de ultrasonische sensor in	- = Min. (ong. een ovale vorm van 2 x 4 m). + = Max. (ong. een ovale vorm van 10 x 16 m).
ACC UIT AAN	Bescherm de sensor tegen interferentie door luchtstromen en wind	AAN: Activeer de ACC-functie. UIT: Deactiveer de ACC-functie. Opmerking: Onder de status ACC ON, de detectiebedekking van de ultrasonische sensor wordt gereduceerd met 1 - 2 m
Alleen PIR Alleen US PIR/US PIR+US	Selecteer activeringsmethode	PIR/US: Verbruiker schakelt in als de PIR- of ultrasonische sensor wordt geactiveerd. Verbruiker schakelt in als zowel de PIR- en ultrasonische sensoren worden geactiveerd. Als de verbruiker is ingeschakeld, indien ofwel de PIR-sensor of ultrasonische sensor beweging detecteert, blijft de verbruiker ingeschakeld. Alleen PIR: Verbruiker schakelt alleen in als PIR wordt geactiveerd. Alleen US: Verbruiker schakelt alleen in als de ultrasonische sensor wordt geactiveerd.

4.2 Andere functies

4.2.1 Functie van extra regelterminal (A1/P1 B1/P2)

4.2.1.1 Handmatige regeling:
Sluit terminal A1/P1 B1/P2 met drukknop (type N.O.) aan voor het handmatig in- en uitschakelen van de verbruiker (zie AFB.3). Als de verbruiker uitgeschakeld is, druk op de drukknop om de verbruiker handmatig in te schakelen. De verbruiker blijft ingeschakeld indien de beweging continu wordt gedetecteerd. De verbruiker wordt automatisch uitgeschakeld indien er geen beweging wordt gedetecteerd, voordat de vertragingstijd is verlopen. De verbruiker kan handmatig uitgeschakeld worden door de drukknop in te drukken. Indien de verbruiker handmatig wordt uitgeschakeld voordat de timer is verlopen, zal beweging de verbruiker niet nogmaals activeren totdat de timer is verlopen.

4.2.1.2 Regelmodus C-bus:

De schuifschakelaar is standaard af fabriek ingesteld zoals hieronder is weergegeven (zie AFB.21 drukknop-modus). Gebruiker kan met de volgende stappen schakelen naar de C-busmodus:
1: open de uitwerper met een kleine schroevendraaier met platte kop (zie AFB.21).
2: verplaats de schuifschakelaar met een kleine schroevendraaier met platte kop naar de positie zoals is weergegeven in AFB.22.

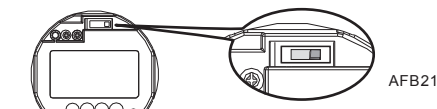

AFB.21

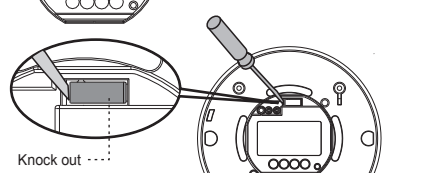

AFB.22

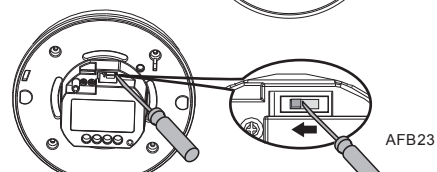

AFB.23

Regelmodus C-bus

4.2.1.3 Als er beweging is gedetecteerd, stuurt de CCT551011/CCT551012 een C-bus regelsignaal door voor het regelen van de verbruiker van het C-bussysteem (zie AFB.23). De uitgang is de algemene verzamelaar voor gebruik met de extra schakelingen van de C-busunit.

4.2.2 Geavanceerde uitschakelfunctie (ingeschakeld door afstandsbediening)

Als de sensor beweging heeft gedetecteerd en de verbruiker is ingeschakeld, kan de sensor met deze functie de aangesloten verbruiker uitschakelen voor de ingestelde vertragingstijd voor uitschakeling, indien er binnen 3 min. geen beweging meer wordt gedetecteerd. Deze functie kan alleen worden ingeschakeld door de IR-afstandsbediening. In deze modus, indien er geen beweging meer wordt gedetecteerd, wordt de verbruiker binnen 3 min automatisch uitgeschakeld, zelfs als de vertragingstijd voor uitschakeling langer is dan 3 min. Deze functie is standaard uitgeschakeld. Overweeg de juiste toepassing bij het inschakelen van deze functie. Deze functie is mogelijk niet geschikt voor alle toepassingen.

4.2.3 Gebruik van lensscherm voor PIR-sensor

4.2.3.1 De CCT551011/CCT551012 wordt geleverd met 2 lensschermen van de PIR-sensor. Elk lensscherm heeft 2 lagen met elk 6 smalle segmenten (30° detectiehoek kan worden afgedekt door elke unit). Bijvoorbeeld, indien de sensor op een hoogte van 2,5 m is geïnstalleerd en het volledige lensscherm is aangebracht, bereikt het detectiegebied tot 2 m; en tot 6 m diameter indien alleen de A-laag van het lensscherm wordt gebruikt.

4.2.3.2 Na het selecteren van het gewenste detectiegebied, verwijder de secties van het lensscherm die niet langer nodig zijn (zie AFB.24).

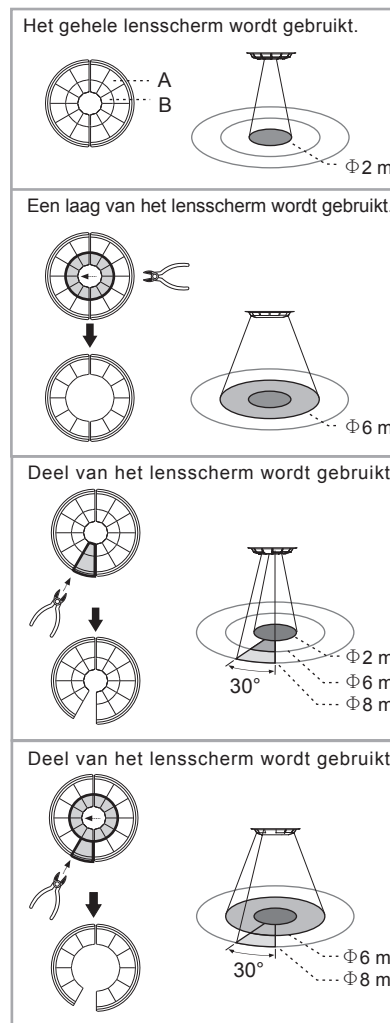

AFB.24

- Het gearceerde deel in AFB.24 toont het detectiegebied dat wordt blootgesteld door secties van het lensscherm te verwijderen.
- De ultrasonische sensor wordt niet aangestoot door het lensscherm.

4.2.3.3 Bevestiging lensscherm: Er zit een circulaire schroef aan de achterkant van het decoratieve frame en het lensscherm is ontworpen met een circulaire haak. Door de haak in de groef te koppelen wordt het lensscherm bevestigd (zie AFB.25-A & AFB.25-B).

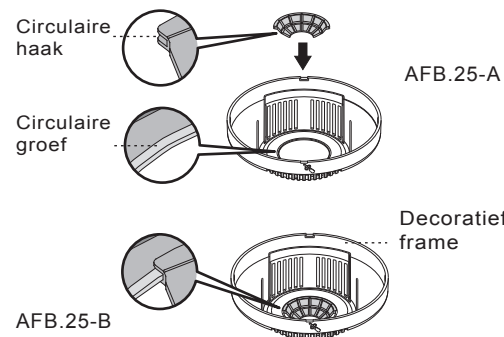

AFB.25-B

4.3 Looptest (niet geregeld door Lux)

TIP

- Als de voeding is ingeschakeld, duurt het ong. 40 sec. voordat de sensor is opgewarmd terwijl de verbruiker is ingeschakeld, waarna de sensor naar de normale gebruiksmodus schakelt. De verbruiker schakelt na 100 sec. uit, indien er geen beweging wordt gedetecteerd, of blijft aan afhankelijk van de tijdstelling indien er beweging is gedetecteerd. Boven een opwarmperiode van 40 sec., blijven de leds AAN indien er geen IR-instellingswaarden zijn opgeslagen. Indien IR-instellingswaarden zijn opgeslagen in de sensor, blijven de leds knipperen.
- Sensoren werken conform de vorige instellingen, indien de spanning wordt hersteld na een stroomuitval.

Het doel van de looptest is om te controleren of de activeringsmethode (PIR, ultrasonisch) correct is ingesteld en om het detectiegebied aan te passen.

procedures voor het uitvoeren van de looptest (Lux-controller is uitgeschakeld):

4.3.1 Stel de tijdsknop in op de positie "Test".

4.3.2 Pas de positie van de Sens-trimpotknop aan om de gewenste gevoeligheid van de ultrasonische sensor in te stellen. Het detectiegebied van de PIR-sensor kan worden aangepast met gebruik van het lensscherm.

4.3.3 Stel de ACC-knop in op de positie OFF (uit).

4.3.4 Selecteer de gewenste activeringsmethode (bijv. PIR+US, alleen PIR, alleen US of PIR/US).

Stap 1: Schakel de voedingsspanning in. Het duurt ong. 30 seconden voordat de sensor is opgewarmd en de verbruiker en led zijn ingeschakeld.

Stap 2: Loop binnen het gewenste detectiegebied van de sensor.

Stap 3: Als de PIR-sensor door beweging wordt geactiveerd, schakelt de rode led 2 sec. in en schakelt vervolgens uit. Als de ultrasonische sensor door beweging wordt geactiveerd, schakelt de groene led 2 sec. in en schakelt vervolgens uit. Als PIR+US als activeringsmethode is geselecteerd en beide sensoren zijn geactiveerd, schakelen zowel de rode als groene led 2 sec. in en schakelen vervolgens uit.

4.3.5 Herhaal de bovenstaande procedures om de instellingen van de sensoren aan te passen met de trimpot-knoppen of de IR-afstandsbediening en voer de looptest uit totdat het detectiegebied van de sensor voldoet aan uw wensen.

5 PROBLEEMOPLOSSING

Als de CCT551011/CCT551012 abnormaal werkt, controleer mogelijke problemen en gesuggereerde oplossingen in de onderstaande tabel:

Probleem	Mogelijke oorzaak	Gesuggereerde oplossing
Verlichtingsapparaat schakelt niet in	1. Voeding niet ingeschakeld. 2. Incorrecte aansluiting. 3. Het niveau van het omgevingslicht is te hoog. 4. Defecte verbruiker.	1. Schakel de spanning in. 2. Raadpleeg de aansluitschema's (zie AFB.3 - AFB.8) en controleer of de verbruiker defect is. 3. Stel de Lux-waarde boven het niveau van het omgevingslicht in, activeer de sensor en controleer of de verbruiker in- of uitgeschakeld is. 4. Vervang de defecte verbruiker door een nieuwe.
Verlichtingsapparaat schakelt niet uit	1. Vertragingstijd voor automatisch uitschakelen is te lang. 2. Sensor wordt onnodig geactiveerd. 3. Incorrecte aansluiting.	1. Stel de vertragingstijd voor automatisch uitschakelen in en controleer of de verbruiker uitschakelt conform de ingestelde vertragingstijd voor uitschakelen. 2. Controleer het PIR-lensscherm en pas dit indien nodig aan. Controleer of de overname Afstandsbediening handmatig niet is ingeschakeld. Blijf uit de buurt van de detectiebedekking om te voorkomen dat de sensor wordt geactiveerd terwijl onnodige activatie wordt gecorrigeerd. 3. Raadpleeg de aansluitschema's (zie AFB.3 - AFB.8).
Rode led schakelt niet in	1. PIR-sensor is niet geselecteerd als de activeringsmethode (alleen PIR; PIR/US; PIR+US). 2. Het geldige detectiegebied is overschreden.	1. Selecteer de PIR-sensor als de activeringsmethode. 2. De beweging moet in het geldige detectiegebied (Ø8 m) liggen.
Groene led schakelt niet in	1. Ultrasonische sensor is niet geselecteerd als de activeringsmethode (alleen US; PIR/US; PIR+US). 2. Het geldige detectiegebied is overschreden. 3. Draadverbinding omgekeerd tussen N en L.	1. Selecteer de ultrasonische sensor als de activeringsmethode. 2. De beweging moet in het geldige detectiegebied (10 m x 16 m) liggen. 3. Raadpleeg de aansluitschema's (zie AFB.3 - AFB.8)
Onnodige activering	Er zijn warmtebronnen, luchtstromen, zeer reflecterende objecten of andere objecten die door de wind worden bewogen of door het HVAC-systeem binnen het dekkingsgebied.	Richt de sensor niet naar warmtebronnen, zoals airconditioning, elektrische ventilatoren, verwarmingen of andere zeer reflecterende oppervlakken. Zorg ervoor dat er geen bewegende objecten binnen het detectiegebied aanwezig zijn. Controleer het PIR-lensscherm en pas dit indien nodig aan.

TIP

Als de eenheid niet goed werkt, probeer de eenheid dan niet te openen of te repareren zonder een gekwalificeerde elektricien.

De effecten op ultrasonische gevoeligheid:

- De volgende omstandigheden kunnen lagere gevoeligheid veroorzaken of incorrecte activering van de ultrasonische sensor activeren:
 - Stel de ACC-knop in op ON (AAN): De luchtstroom van HVAC-systemen kan incorrecte activering van de ultrasonische sensor veroorzaken.
 - Om de mogelijkheid op incorrecte activering te reduceren is de duale-technologie sensor CCT551011/CCT551012 ontworpen met de functie voor luchtstroomcompensatie (ACC), waarmee de gevoeligheid van de ultrasonische sensor met ong. 10 % - 40 % gereduceerd kan worden, afhankelijk van de kracht van de luchtstroom.
 - Ultrasonische gevoeligheid wordt beïnvloed door materiaal zoals tapijt, geluidsabsorberend katoen, gordijnen, etc., aangezien deze materialen geluidsgolven absorberen.
 - Lage omgevingstemperaturen kunnen de ultrasonische gevoeligheid enigszins verminderen en kunnen tevens het detectiegebied reduceren.

De effecten op PIR-gevoeligheid:

- De volgende omstandigheden kunnen lagere gevoeligheid van de PIR-sensor veroorzaken:
 - Op zeer mistige dagen kan de gevoeligheid minder zijn vanwege vocht op de lens.
 - Op zeer hete dagen kan de gevoeligheid lager zijn omdat hoge omgevingstemperaturen gelijk aan lichaamstemperatuur kunnen zijn.
 - (Let op - PIR-sensoren zijn afhankelijk van het temperatuurverschil tussen het bewegende object en de kamertemperatuur)
 - Op zeer koude dagen indien er warme kleding wordt gedragen, en vooral indien het gezicht is bedekt, kan de unit minder gevoelig zijn.
- Reiniging: Alleen afvegen met een droge doek. Zeep of een grove doek kan de sensorlens beschadigen.

6 OPTIONELE ACCESSOIRES

CCT551011/CCT551012 kan worden geprogrammeerd door de IR-afstandsbediening CCT556011 (kan optioneel worden aangeschaft).

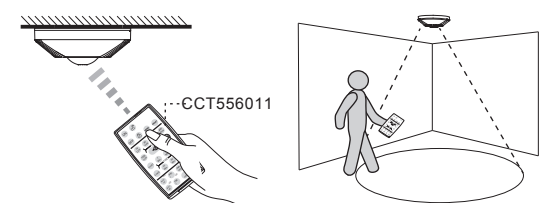

AFB.26

Schneider Electric Industries SAS

Als u technische vragen heeft, neem dan contact op met het Customer Care Centre in uw land. schneider-electric.com/contact

4 WERKING EN FUNCTIE

4.1 Instellen van Lux, tijd, sens, ACC en PIR/US knoppen

Art.nr
CCT551011 - Närvarosensor Dual-Tech - 1 kanal
CCT551012 - Närvarosensor Dual-Tech - 2 kanaler

ARGUS

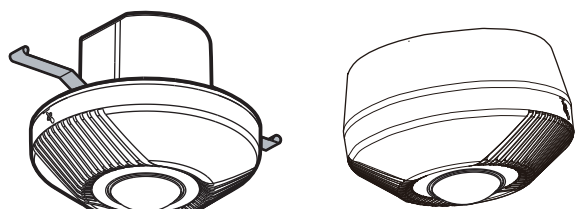

Infälld montering

Utanpåliggande montering

Installationsinstruktioner

TEKNISKA SPECIFIKATIONER

Parameter	CCT551011	CCT551012
Driftspänning/frekv.	220-240 V ~, 50/60 Hz	
Utgång 1 karakteristik	En avtagbar jumperkabel finns för anslutning av lasten till sensorernas strömförsörjningskrets. Max. last: Glödlampor: 2000 W Högvoltshalogenlampor: 1000 W Lågvolthalogenlampor: 1000 VA Lysrör: 900 VA Lysrörslampor & LED-lampor: 100 W	Utgång 1 kontrolleras av rörelsedetektering och luxtröskelinställningar. Max. last: Glödlampor: 2300 W 2300 W Högvoltshalogenlampor: 1200 W Lågvolthalogenlampor: 1200 VA Lysrör: 1200 VA Lysrörslampor & LED-lampor: 400 W Inställningarna för test och puls gäller endast detta uttag.
Utgång 2 karakteristik	n/a	Utgång 2 kontrolleras endast av rörelsedetektering. Den använder inte Lux-tröskeln. Inställningarna för test och 1 s puls är inte tillämpliga på detta uttag. Max. last: Reläström-spänning: 5 A (cos $\phi = 1$), 250 V AC Motorlast: 100 W
Timerns tidsintervall	Justerbar från 5 s till 30 min	Utgång 1: från 5 s till 30 min Utgång 2: från 10 s till 60 min
Luxtröskel	10 Lux till 1000 Lux	10 Lux till 1000 Lux och oändligt endast för Uttag 1 kontroll.
Avkänningssteknik	Passiv Infraröd (PIR) Ultraljud (US)	
Avkänningsområde (2,5 m takhöjd)	PIR: 360° cirkelform upp till 8 m diameter, justerbar med hjälp av linsmask Ultraljud: 360° oval form, justerbar upp till 10 m x 16 m, justerbar	
Avkännings-signal	Passiv Infraröd (PIR) använder röd signal Ultraljud (US) använder grön signal	
Miljöklassificering	Klass2, IP20, endast för inomhusbruk	

Säkerhetsvarning



RISK FÖR ELEKTRISK STÖT, EXPLOSION OCH BÄGBLIXT

Av säkerhetsskäl skall installation endast utföras av utbildad personal. Utbildad personal skall uppvisa djupt kunnande inom följande områden:

- Anslutning till installationsnätverk
- Anslutning till flera elektriska apparater
- Dragning av elkablar
- Säkerhetsstandarder samt lokala kabeldragningsföreskrifter och -regler

Om dessa instruktioner inte åtföljs kan det resultera i allvariga skador eller dödsfall.

1 PAKETINNEHÅLL

Mönster	Artikel	Antal
	Sensor	1
	Linsskydd	2
	Utanpåliggande box	1
	Installationasinstruktioner	1
	Icke-fallande skruv $\Phi 3 \times 18$ mm	4
	Skruv $\Phi 3 \times 14$ mm	2
	Tråskruv $\Phi 4 \times 25,4$ mm	2

Mönster	Artikel	Antal
	Lock för infälld montering	1
	IR-fjärrkontroll art. nr. CCT556011 (valbart tillbehör)	1

2 PRODUKTBeskrivning

2.1 Funktioner

Denna närvarosensor för infälld och utanpåliggande montering, enklast 360°, kombinerar de avancerade teknologierna PIR och ultraljud (US) i en enda enhet. Den lämpar sig för användning inomhus, vilket gör den perfekt för hem, öppna kontorslandskap, offentliga badrum med flera toaletter, konferensrum, underjordiska parkeringsplatser, klassrum, bibliotek etc. Med hjälp av 1. potentiometern eller 2. den valbara fjärrkontrollen kan man justera tiden, ultraljudskänsligheten, Lux, ACC-funktionen (air current compensation) och utlösningssättet för PIR/US så att inställningarna uppfyller olika krav och energisparande för tändning och släckning av ljuset.

2.2 Dimensioner:

- 1. Utanpåliggande sensorenhet: $\Phi 111,5 \times 72$ mm (Se FIG. 1-A)

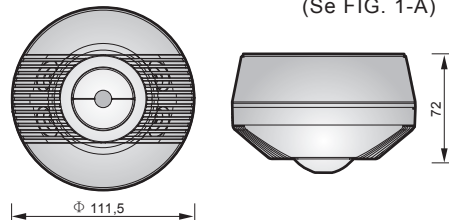

FIG. 1-A

- 2. Utanpåliggande box $\Phi 111,5 \times 35$ mm (Se FIG. 1-B)

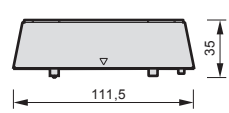

FIG. 1-B

- 2. Utanpåliggande sensorenhet: $\Phi 111,5 \times 90$ mm (Se FIG. 1-C)

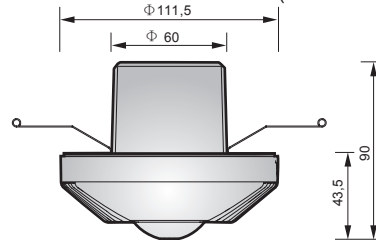

FIG. 1-C

3 INSTALLATION OCH KABELDRAGNING

3.1 Välj en lämplig placering

Den rekommenderade installationshöjden för sensor är 2-3 m och 2,5 m är den optimala monteringshöjden. PIR-sensorers avkänningsområde kan nå upp till $\Phi 8$ m och ultraljudssensorers avkänningsområde är en oval form på 8 m x 10 m för små rörelser (t.ex. handvinkning) och en oval form på 10 m x 16 m för stora rörelser (t.ex. gång). Avkänningsvinkeln är 360° för såväl PIR-sensorn som för ultraljudssensorn (se FIG. 2-A & FIG. 2-B).

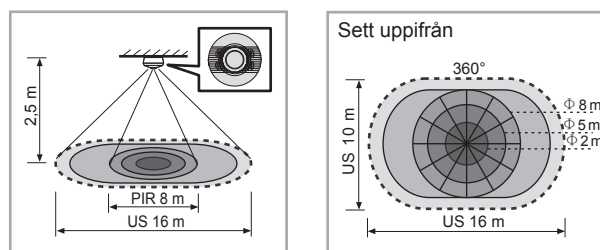

FIG. 2-A

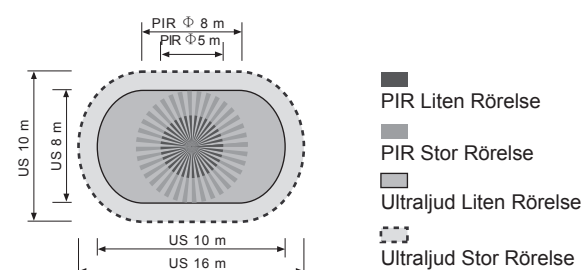

FIG. 2-B

3.2 Kabeldragning



RISK FÖR ELEKTRISK STÖT

- Kopplingsplintarna ligger under farlig spänning.
- För att undvika skada, läs och märk matningskretsen före installation.
- En brytare (250 V AC, 10 A) av typ C måste installeras enligt EN60898-1.

Om dessa instruktioner inte åtföljs kan det resultera i allvariga skador eller dödsfall.

OBS

Gäller endast Dual-Tech-sensor 1 kanal (CCT551011): En jumperkabel är installerad mellan D1 och L. Om lasten är på samma elkrets som sensorn kan jumperkabeln användas. Om lasten är på en annan elkrets (eller om en "dry contact" krävs), ta bort jumperkabeln. Använd terminalerna D1 och D2 för anslutning av strömförsörjning och last.

- 3.2.1 Dual-Tech-sensor 1-kanal (CCT551011)
- 3.2.1.1 För belysning (Med jumperkabel på terminalerna D1 & L)
 - En sensor kontrollerar en last (se FIG. 3).

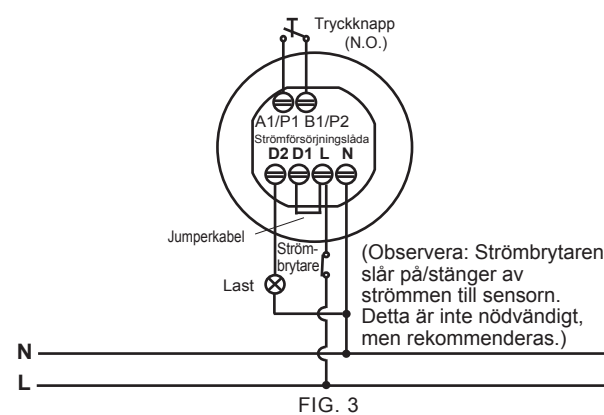

FIG. 3

- Användning av C-Bus-kontrollsignal (se FIG. 4. Säkerställ att skjutomkopplaren är rätt inställd, se avsnitt 4.2.1.2 och FIG. 20 & FIG. 21).

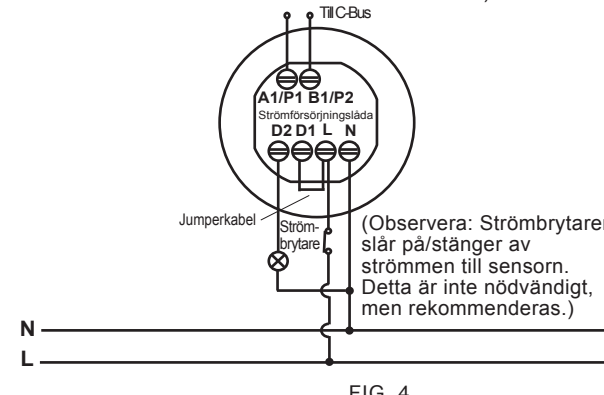

FIG. 4

- En sensor styr trappautomattimern (Ställ tidsknappen till \sqrt{s}) (Se FIG. 5).

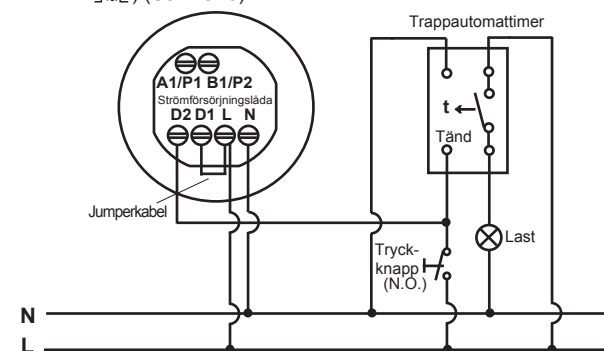

FIG. 5

- 3.2.1.2 En sensor styr luftkonditioneringen (Ta bort jumperkabeln på terminalerna D1 & L).
- D1-D2 ansluter till AC-strömförsörjningen (se FIG. 6-A).

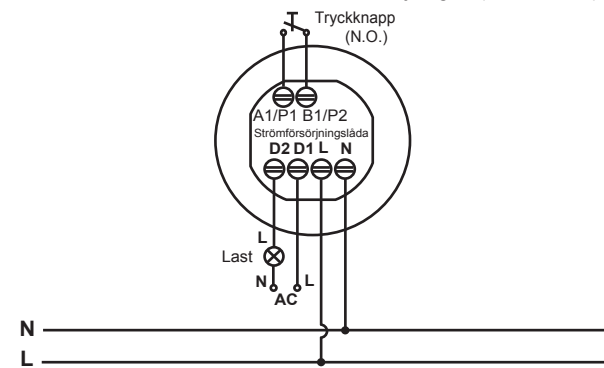

FIG. 6-A

- D1-D2 ansluter till DC-strömförsörjningen (se FIG. 6-B).

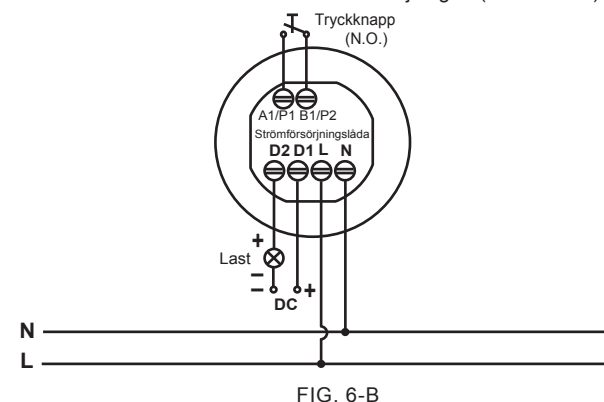
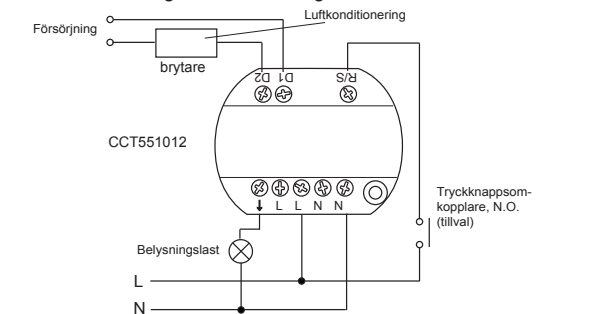

FIG. 6-B

3.2.2 Dual-Tech-sensor 2 kanaler (CCT551012)

- 3.2.2.1 En passande dvärgbrytare måste finnas på kretsen som matar sensorn och på luftkonditioneringskretsen i enlighet med EN 60898-1.



- 3.2.2.2 R/S-terminalen är en optimal anslutningspunkt för en tryckknapp. Fig 8 visar hur man ansluter sensorn till en trappautomattimerkrets.

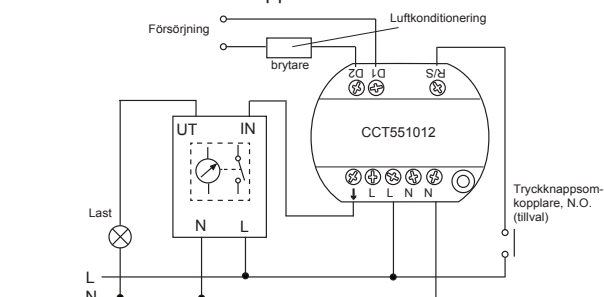

Fig 8. Sensorn används med en trappautomattimerkrets

3.3 Installationsförfarande

3.3.1 Tips för installationen
Eftersom sensorn reagerar på förändringar i temperatur, luftflöde och vind, undvik följande:

- Undvik att rikta sensorn mot föremål som kan röra sig i vinden, såsom gardiner, höga växter, miniatyrträdgårdar etc. (se FIG. 9-A).
- Undvik att rikta sensorn mot föremål vars ytor är mycket reflekterande, såsom speglar, monitorer, etc. (Se FIG. 9-A).
- Sensorn måste placeras minst 2 m från glasörrar eller fönster för att undvika felutslag eftersom skakande glas kan utlösa ultraljudssensorn (se FIG. 9-D).
- Sensorn måste placeras minst 2 m från ställen som kan orsaka luftflöde, såsom dörröppningar, ventilationer, luftkonditionering etc. (se FIG. 9-B & FIG. 9-C & FIG. 9-E).
- Avståndet mellan båda sensorerna måste vara minst 6 m för att undvika störningar (se FIG. 9-F).
- Ultraljudssensorn bör riktas mot huvudavkänningsområdet för bästa täckning (Se FIG. 2-A).

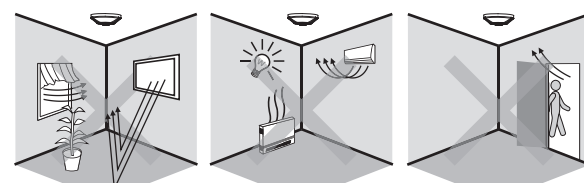

FIG. 9-A

FIG. 9-B

FIG. 9-C

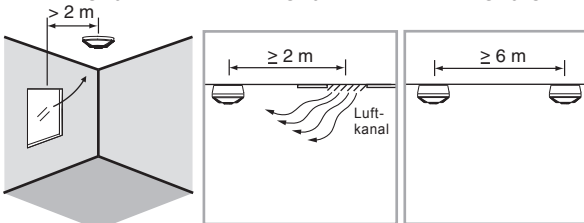

FIG. 9-D

FIG. 9-E

FIG. 9-F

3.3.2 Infälld montering

OBS!

När sensorn är monterad infälld med fjäderklämman måste terminalerna täckas med locket för infälld montering.

- 3.3.2.1 För att installera sensorn, borra ett hål med diametern 68 mm i takplattan och håll strömkabeln utanför. Stripa 6-8 mm av kabelmanteln (se FIG. 10).

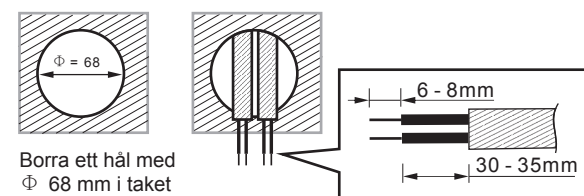

FIG. 10

- 3.3.2.2 Öppna genomgången till locket för infälld montering med en skruvmejsel om du vill använda de båda rören, fixera sedan rören och stoppa kraftkablarna genom dem (se FIG. 11).

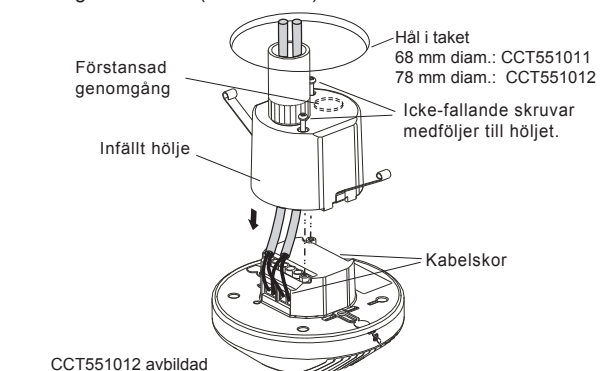

FIG. 11

- 3.3.2.3 Se kabeldragningsdiagrammen för rätt kabelanslutning. Sätt sedan tillbaka locket för infälld montering och skruva igen hårt.
- 3.3.2.4 För in sensorns båda fjäderklämmor i det borrade hålet och tryck sedan sensorn uppåt (se FIG. 12).

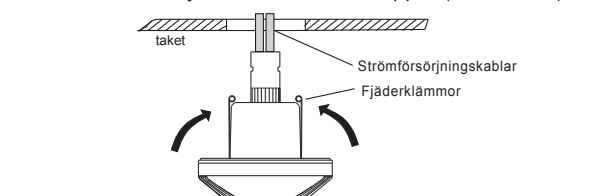

FIG. 12

- 3.3.2.5 Slå på strömförsörjningen.

3.3.3 Infälld montering med standardkopplingsdosa

HINT

- När sensorn är monterad infälld med standardkopplingsdosa behöver varken fjäderklämman användas eller terminalerna täckas med locket för infälld montering.
- När sensorn är monterad infälld med standardkopplingsdosa bör ultraljudssensorn riktas mot huvudavkänningsområdet för bästa täckning. Fästplattan kan justeras 45°.

- 3.3.3.1 Ta bort den dekorativa ramen (se FIG. 13).

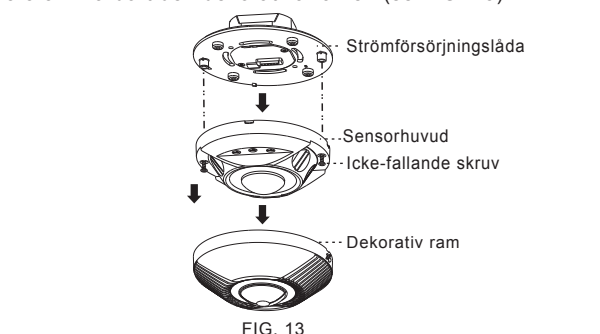
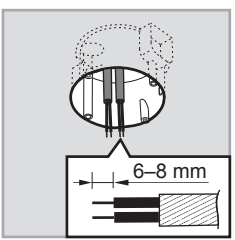

FIG. 13

- 3.3.3.2 Dra ut kablar ur standardkopplingsdosan (se FIG. 14), stripa sedan 6-8 mm av kabelmanteln för kabeldragning och se kabeldragningsdiagrammen för rätt kabelanslutningar (se FIG. 3-FIG. 8).



3.3.3.3 Passa strömförsörjningslådan i standardkopplingsdosan och fixera dem med två skruvar (se FIG. 15).

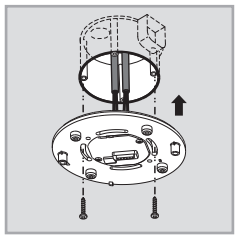

FIG. 15

3.3.3.4 Sätt ihop sensorn och strömförsörjningslådan och fixera dem med två skruvar (se FIG. 12).

3.3.3.5 Sätt tillbaka den dekorativa ramen och återställ strömförsörjningen.

3.3.4 Utanpåliggande montering

HINT

När sensorn är monterad utanpåliggande behöver inte terminalerna täckas med locket för infälld montering. Den utanpåliggande boxen skall användas.

3.3.4.1 Det finns 7 par genomgångar med olika avstånd från 41 mm till 85 mm på kopplingsdosans bottenlock som kan väljas för olika monteringsätt (se FIG. 16). Välj samma två figurer på båda ändar för motsvarande fixeringsavstånd (se FIG. 17).

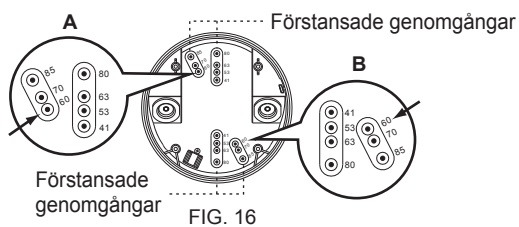

FIG. 16

A	B	Avståndet mellan A och B
41	41	41 mm
53	53	53 mm
60	60	60 mm
63	63	63 mm
70	70	70 mm
80	80	80 mm
85	85	85 mm

FIG. 17

3.3.4.2 För att mata strömkablar genom sidan av kopplingsdosan för utanpåliggande montering, använd en tång för att trycka ut de förstansade kabelgenomgångarna på sidan av kopplingsdosan och mata kablarna genom dem. Strippa 6-8 mm av kabelmanteln för kabeldragning (se FIG. 18).

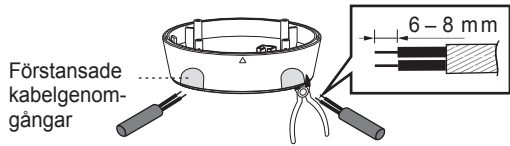

FIG. 18

3.3.4.3 Välj två lämpliga kabelgenomgångar för att fixera kopplingsdosan på takplattans yta med 2 monteringskruvar (se FIG. 19).

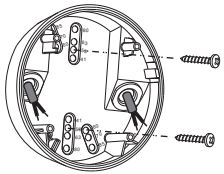

FIG. 19

3.3.4.4 Sätt in de fyra icke-fallande skruvarna i de avsedda skruvhålen på sensorns fästplatta. Dessa fyra skruvar kommer sedan inte att falla bort för att erbjuda bekväma installationer vid senare tidpunkt (se FIG. 20).

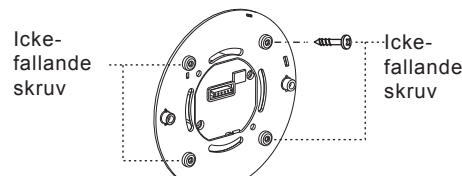

FIG. 20

3.3.4.5 För att sätta ihop sensorhuvudet med strömförsörjningslådan, se FIG. 13. Se kabeldragningsdiagrammen (se FIG. 3-FIG. 8) för rätt anslutningar.

3.3.4.6 Sätt tillbaka den dekorativa ramen och återställ strömförsörjningen.

Knapp (fabriksinställning)	Funktion	Vredinställning
CCT551011 Lux 1000 300 100	Ställ in ljusnivån för påslagning av lasten	CCT551011 Räckvidd: 10 Lux till 1000 Lux CCT551012 Räckvidd: 10 Lux till 1000 Lux och "☼" (∞) ∞∞
CCT551012 Lux 300 100 10	Du kan ställa trimpot-knappen enligt dina användningskrav. De markerade värdena är endast avsedda som referens.	
CCT551011 Tid 30 min 15 min 5 s 5 min	Ställ in väntetiden för avstängning	Intervall: 5 s till 30 min Test: Testläge (röd och/eller grön LED och last upplysta under 2 s, släckta 2 s). ☼ : Kort impulsläge för trappautomatimern (röd och/eller grön LED och last upplysta under 1 s, släckta 9 s).
CCT551012 Time1 30 min 15 min 5 s 5 min	Ställer in väntetiden för avstängning för Uttag 1.	
CCT551012 Tid2 60 min 15 min 10 s 5 min	Ställer in väntetiden för avstängning för Uttag 2.	Uttag 2: påverkas inte av luxinställningen.
Känslighet 6 x 9 m 3 x 5 m 8 x 12 m	Ställ in känsligheten för ultraljudsensorn.	- = Min. (ungefär en oval form på 2 x 4 m). + = Max. (ungefär en oval form på 10 x 16 m).
ACC AV PÅ	Skydda sensorn från störningar genom luftflöde och vind	PA: Aktivera ACC-funktionen. AV: Avaktivera ACC-funktionen. Anmärkning: I ACC-PA-läge kommer ultraljudsensorns avkänningsomfång minska med 1-2 m
Endast PIR Endast US PIR/US PIR+US	Välj utlösningssätt	PIR/US: Lasten slås på när antingen PIR-sensorn eller ultraljudsensorn utlöses. PIR+US: Lasten slås på när både PIR-sensorn och ultraljudsensorn utlöses. När lasten är påslagen och PIR-sensorn eller ultraljudsensorn registrerar en rörelse kommer lasten att fortsätta vara på. Endast PIR: Lasten slås endast på när PIR-sensorn utlöses. Endast US: Lasten slås endast på när ultraljudsensorn utlöses.

4.2 Övriga funktioner

4.2.1 Auxiliary Control Terminal (hjälpstyrterminal) (A1/P1/B1/P2)

4.2.1.1 Styra lasten manuellt:

Anslut terminal A1/P1/B1/P2 till en tryckknapp (N.O.) för att kontrollera lasten manuellt på/av (se FIG. 3). När lasten är av, använd tryckknappen för att styra lasten på manuellt. Lasten förblir påslagen om rörelsen registreras konstant. Lasten kommer automatiskt att slås av om ingen rörelse registreras innan väntetiden har löpt ut. Lasten kan slås av manuellt med hjälp av tryckknappen. Om lasten slås av manuellt innan tiden på timern har löpt ut, kommer lasten inte slås på av rörelse förrän tiden har löpt ut.

4.2.1.2 C-Bus-kontrollläge:

Som fabriksstandard är skjutomkopplaren inställd enligt nedan (se FIG. 21 tryckknappsläge). Följ dessa steg för att ändra till C-Bus-läge:
1: öppna genomgången med en spårskruvmejsel (se FIG. 21).
2: flytta skjutomkopplaren till positionen i FIG. 22 med en liten spårskruvmejsel.

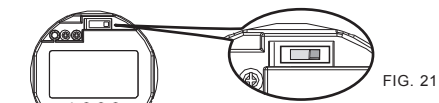

FIG. 21

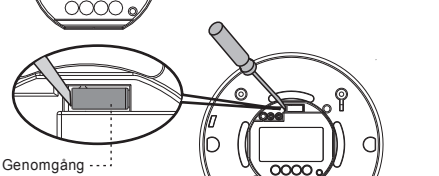

FIG. 22

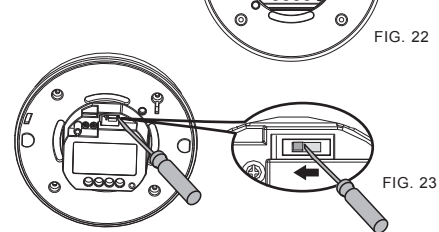

FIG. 23

C-Bus-kontrollläge

4.2.1.3 När en rörelse registreras kommer CCT551011/CCT551012 skicka en C-Bus-kontrollsignal för att styra C-Bus-systemets last på (se FIG. 23). Uttaget är gemensam kollektor för användning med C-Bus-enheter med AUX-ingång.

4.2.2 Avancerad avstängningsfunktion (aktiveras via fjärrkontroll)

När sensorn har registrerat en rörelse och slagit på lasten tillåter denna funktion sensorn att slås av den anslutna lasten innan väntetiden för automatisk avstängning har löpt ut, förutsatt att ingen ytterligare rörelse registreras inom 3 min. Denna funktion kan endast aktiveras via IR-fjärrkontrollen. I detta läge kommer lasten att slås av efter 3 min, förutsatt att ingen ytterligare rörelse registreras, även om den inställda väntetiden för automatisk avstängning är längre än 3 min. Funktionen är avaktiverad som standard. Var mycket försiktig när du aktiverar denna funktion. Denna funktion är kanske inte lämplig för all användning.

4.2.3 Användning av linsskydd för PIR-sensorn

4.2.3.1 CCT551011/CCT551012 är försedd med 2 linsskydd för maskering av oönskad utlösning hos PIR-sensorn. Varje linsskydd har 2 lager med 6 små segment vardera (varje enhet kan täcka 30° av avkänningsvinkeln). Om sensorn exempelvis är installerad på 2,5 m höjd med hela linsskyddet monterat kommer avkänningsområdet öppna 2 m och 6 m i diameter om endast skikt A i linsskyddet har använts.

4.2.3.2 Ta ej bort sektionerna i linsskyddet längre än nödvändigt när det önskade avkänningsområdet har valts (se FIG. 24).

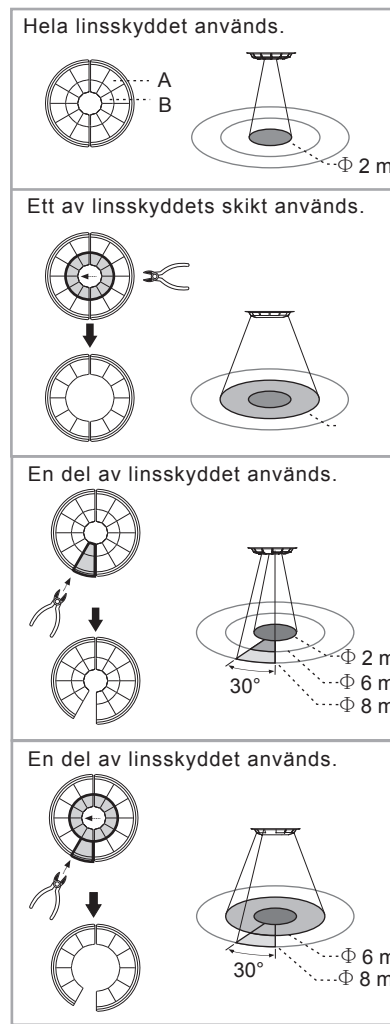

FIG. 24

● Den skuggade delen av FIG. 24 visar avkänningsområdet som utsätts när sektioner av linsskyddet tas bort.

● Ultraljudsensorn påverkas inte av linsskyddet.

4.2.3.3 Fixera linsskydd: På baksidan av den dekorativa ramen finns en cirkelformad fära och linsskyddet är utformat med en cirkelformad krok. Fixera linsskyddet genom att sätta in kroken i färan (se FIG. 25-A & FIG. 25-B).

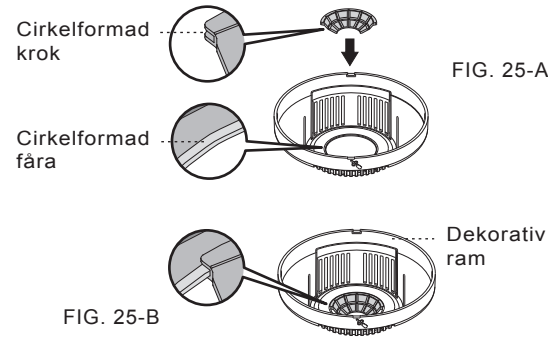

FIG. 25-B

4.3 Gångtest (kontrolleras inte av lux)

HINT

● När strömmen är påslagen tar det ca 40 s innan sensorn är uppvärmd med lasten på, sedan går sensorn över i normalt driftläge. Lasten stängs av efter 100 s om ingen rörelse registreras eller förblir på i enlighet med tidsinställningen om en rörelse registreras. Under ovan nämnda uppvärmningsperiod på 40 s kommer sensorns LED-lampor förbli påslagna om inga IR-inställningsvärden har lagrats, om IR-inställningsvärden har lagrats i sensorn kommer LED-lamporna fortsätta blinka.
● Sensorn kommer fungera enligt tidigare inställningar när strömmen återansluts efter ett strömavbrott.

Syftet med gångtestet är att kontrollera om utlösningssättet (PIR, ultraljud) är korrekt inställt eller inte och att justera avkänningsområdet.

Gångtestet steg för steg (luxkontroll är avaktiverad):

4.3.1 Ställ tidknappen på "Test".

4.3.2 Justera trimpot-knappen för att ställa in den önskade känsligheten för ultraljudsensorn. PIR-sensorns avkänningsområde kan justeras med hjälp av linsskyddet.

4.3.3 Ställ ACC-knappen på AV.

4.3.4 Välj den önskade utlösningssättet (t.ex. PIR+US, endast PIR, endast US eller PIR/US).

Steg 1: Slå på strömbrytaren. Det tar ca 30 s för sensorn att värmas upp med last och LED på.

Steg 2: Gå inom det önskade avkänningsområdet för sensorn.

Steg 3: När PIR-sensorn utlöses av en rörelse tänds den röda LED-lamporna i 2 s och släcks sedan, när ultraljudsensorn utlöses av en rörelse tänds den gröna LED-lamporna i 2 s och släcks sedan. Om PIR+US har valts som utlösningssättet och båda sensorer har utlösts tänds både den röda och den gröna LED-lamporna i 2 s och släcks sedan.

4.3.5 Upprepa ovanstående procedur för att justera sensorns inställningar antingen med trimpot-knapparna eller IR-fjärrkontrollen och genomför gångtestet tills sensorns avkänningsområde möter dina krav.

5 FELSÖKNING

Om CCT551011/CCT551012 inte fungerar som normalt, kontrollera eventuella problem och lösningsförslag i tabellen nedan:

Problem	Möjlig orsak	Lösningsförslag
Belysningsanordningen tänds inte	1. Nätspänningen är inte påslagen. 2. Felaktig kabeldragning. 3. Den omgivande ljusnivån är för hög. 4. Felaktig last.	1. Koppla på nätspänningen. 2. Kontrollera kabeldragningsdiagrammen (se FIG. 3-FIG. 8) för att se om lasten är felaktig. 3. Ställ in luxvärdet tills det är högre än den omgivande ljusnivån, utlös sedan sensorn och kontrollera om lasten är påslagen eller inte. 4. Ersätt den felaktiga lasten med en ny.
Belysningsanordningen släcks inte	1. Väntetiden för automatisk avstängning är för lång. 2. Felutslag av sensorn. 3. Felaktig kabeldragning.	1. Ställ in en kortare väntetid för automatisk avstängning och kontrollera om lasten stängs av eller inte enligt den förinställda väntetiden för automatisk avstängning. 2. Kontrollera PIR-linsskydd och justera eventuellt. Kontrollera att manuell styrning via fjärrkontroll inte är aktiverad. Håll dig utanför avkänningsområdet för att undvika aktivering av sensorn medan du åtgärdar felutslaget. 3. Se kabeldragningsdiagrammen (se FIG. 3-FIG. 8).
Den röda lysdioden tänds inte	1. PIR-sensorn har inte valts som utlösningssätt (endast PIR; PIR/US; PIR+US). 2. Överskred det giltiga avkänningsområdet.	1. Välj PIR-sensorn som utlösningssätt. 2. Rörelsen bör vara inom det giltiga avkänningsområdet (Ø 8 m).
Den gröna lysdioden tänds inte	1. Ultraljudsensorn har inte valts som utlösningssätt (endast US; PIR/US; PIR+US). 2. Överskred det giltiga avkänningsområdet. 3. Kablar anslutna baklänges mellan N och L.	1. Välj ultraljudsensorn som utlösningssätt. 2. Rörelsen bör vara inom det giltiga avkänningsområdet (Ø 10 m x 16 m). 3. Se kabeldragningsdiagrammen (se FIG. 3-FIG. 8)
Felutslag	Det finns värmekällor, luftflöde, reflekterande föremål eller föremål som sätts i rörelse av vind eller av luftkonditionering inom avkänningsområdet.	Undvik att rikta sensorn mot värmekällor, såsom luftkonditionering, elfläktar, värmare eller reflekterande ytor. Säkerställ att inga föremål som sätts i rörelse av vind finns inom avkänningsområdet. Kontrollera PIR-linsskydd och justera eventuellt.

HINT

Om enheten inte fungerar, försök inte öppna eller laga den utan en kvalificerad elektriker.

Effekter på ultraljudskänsligheten:

- Följande förhållanden kan sänka känsligheten hos ultraljudsensorn eller orsaka felutslag:
 - Ställ ACC-knappen på PA: Luftflödet från en luftkonditionering kan orsaka felutslag hos ultraljudsensorn.
 - För att minska risken för felutslag är dubbelteknik-sensorn CCT551011/CCT551012 utformad med en funktion för kompensering av luftström (ACC) som kan minska ultraljudsensorns känslighet med ca 10 % -40 % beroende på luftflödets styrka.
 - Ultraljudskänsligheten påverkas av material, såsom mattor, ljudabsorberande bomull, gardiner etc. eftersom de absorberar ljudvågor.
 - Låg omgivningstemperatur kan minska ultraljudskänsligheten något och även minska avkänningsområdet.

Effekter på PIR-känsligheten:

- Följande förhållanden kan sänka känsligheten hos PIR-sensorn:
 - På mycket dimmiga dagar kan känsligheten minska eftersom fukt samlas på linsen.
 - På mycket varma dagar kommer känsligheten minska eftersom omgivningstemperaturen kan närma sig kroppstemperaturen. (Observera att PIR-sensorn använder sig av temperaturskillnaden mellan föremålet i rörelse och rummets omgivningstemperatur)
 - På mycket kalla dagar när mycket varma kläder används och särskilt när ansiktet är täckt kan enheten verka mindre känslig.
- Rengöring: Rengör endast med en torr trasa. Tvål eller en grov trasa kan skada sensorlinsen.

6 VALBARA TILLBEHÖR

CCT551011/CCT551012 kan programmeras via IR-fjärrkontroll CCT556011 (Kan köpas separat).

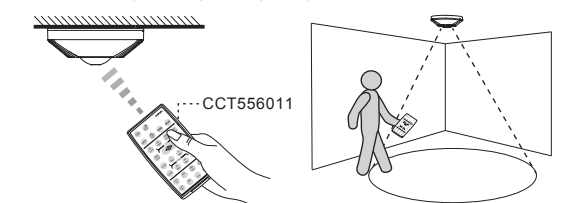

FIG. 26

Schneider Electric Industries SAS

Vid tekniska frågor, kontakta kundtjänsten i ditt land. schneider-electric.com/contact

4 DRIFT OCH FUNKTION

4.1 Knappar för inställning av Lux, Tid, Känslighet, ACC och PIR/US

Art.nr.
CCT551011 - Presence Dual-Tech - 1 kanal
CCT551012 - Presence Dual-Tech - 2 kanaler

ARGUS

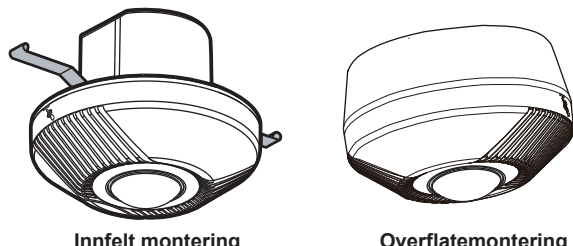

Installasjonsinstrukser

TEKNISKE SPESIFIKASJONER

Parameter	CCT551011	CCT551012
Driftspenning/frekv.	220 - 240 V~, 50/60 Hz	
Egenskaper ved utgang 1	En trådbro som kan fjernes, medfølger for å tilkoble forbrukeren til sensorens forsyningskrets. Maks. laster: Glødelamper: 2000 W HV-halogenlamper: 1000 W LV-halogenlamper: 1000 VA Lysrør: 900 VA Kompakte lysrør & LED-lamper: 100 W	Utgang 1 er styrt av bevegelsesregistrering og lux-terkelinnstillinger. Maks. laster: Glødelamper: 2300 W 2300 W HV-halogenlamper: 1200 W LV-halogenlamper: 1200 VA Lysrør: 1200 VA Kompakte lysrør & LED-lamper: 400 W Test- og pulsinnstillinger gjelder bare for denne utgangen.
Egenskaper ved utgang 2	i/a	Utgang 2 er kun styrt av bevegelsesregistrering. Den bruker ikke lux-terkel. Test og 1 sek. pulsinnstillinger gjelder ikke for denne utgangen. Maks. laster: Nominell reléytelse: 5 A (cosφ = 1), 250 V AC Motorlast: 100 W
Timerrekkevidde	Justerbar fra 5 sek. til 30 min.	Utgang 1: fra 5 sek. til 30 min. Utgang 2: fra 10 sek. til 60 min.
Lux-terkel	10 lux til 1000 lux	10 lux til 1000 lux og uendelig kun for utgang 1-styring.
Registreringsteknologi	Passiv infrarød (PIR) Ultrasonisk (US)	
Overvåkningsområde (2,5 m takhøyde)	PIR: 360° sirkulær opp til 8 m i diameter, justerbar ved bruk av objektivmasken Ultrasonisk: 360° ovalt mønster, justerbar opp til 10 m x 16 m	
Registreringssindikatorer	Passiv infrarød (PIR) ved bruk av rød indikator Ultrasonisk (US) ved bruk av grønn indikator	
Miljørating	Klasse II IP20, kun for innendørs bruk	

Sikkerhetsadvarsel

FARE

FARE FOR ELEKTRISK STØT, EKSPLOSJON ELLER OVERLEDNING

Sikre elektroinstallasjoner må utelukkende utføres av autoriserte installatører. De autoriserte installatørene må ha inngående kunnskap innen følgende områder:

- Tilkobling til installasjonsnettverk
 - Tilkobling av flere elektriske enheter
 - Legging av elektriske kabler
 - Sikkerhetsstandarder, lokale kabeltrekkregler og reguleringer
- Hvis disse instruksene ikke overholdes vil dette resultere i dødsfall eller alvorlige skader.

1 PAKKENS INNHOLD

Mønster				
Del	Sensor	Objektivbeskyttelse	Overflatemontert boks	Installasjonsinstrukser
Antall	1	2	1	1

Mønster			
Del	Non-drop skruer Φ 3 x 18 mm	Skruer Φ 3 x 14 mm	Treskruer Φ 4 x 25,4 mm
Antall	4	2	2

Mønster		
Del	Innfelt lokk	IR fjernstyring art.-nr. CCT556011 (tilbehør for eventuelt tilleggskjøp)
Antall	1	1

2 PRODUKTBEKRIVELSE

2.1 Egenskaper

Den innfelte/overflatemonterte enkeltlast 360° PIR og ultrasonisk tilordnings sensoren integrerer avansert PIR og ultrasonisk (US) teknologi i en enhet. Den er egnet for innendørs bruk, hvilket er ideelt for bruk i hjemmet, åpne kontorløsninger, offentlige toaletter, konferanserom, underjordiske garasjeanlegg, klasserom, biblioteker, etc. Ved bruk av 1 potensiometer eller 2 alternativ fjernstyring kan tid, ultrasonisk følsomhet, lux, ACC-funksjon (air current compensation) og PIR/US-utløsningsmetode justeres som brukeren ønsker det, for å møte forskjellige brukskrav og energisparing for på- og avslåing av lyset.

2.2 Dimensjoner:

- 1. Overflatemontert sensorenhet: Φ 111,5 x 72 mm (se FIG. 1-A)

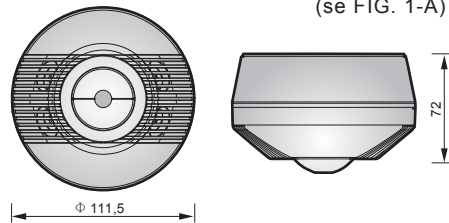

FIG. 1-A

- 2. Innfelt sensorenhet: Φ 111,5 x 90 mm (se FIG. 1-C)

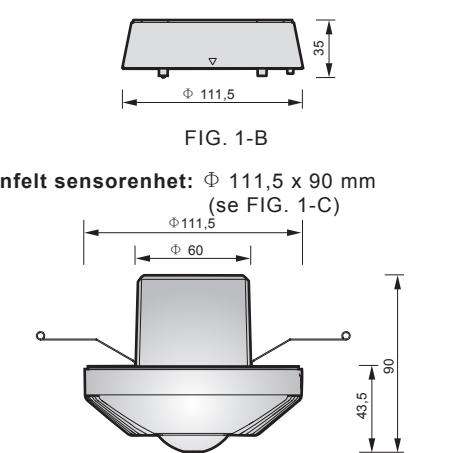

FIG. 1-C

3 INSTALLASJON OG KABELTREKK

3.1 Velg et passende sted

Den anbefalte installasjonshøyden til sensoren er på 2-3 m, og 2,5 m er den optimale monteringshøyden. Overvåkingsrekkevidden til PIR-sensoren kan være opptil Ø 8 m, og den ultrasoniske sensoren har en oval form på 8 m x 10 m med mindre bevegelser (f.eks. vinkende hånd) og en oval form på 10 m x 16 m med større bevegelser (f.eks. noen som går). Overvåkingsvinkelen er 360° for både PIR- og ultrasoniske sensorer (se FIG. 2-A & FIG. 2-B).

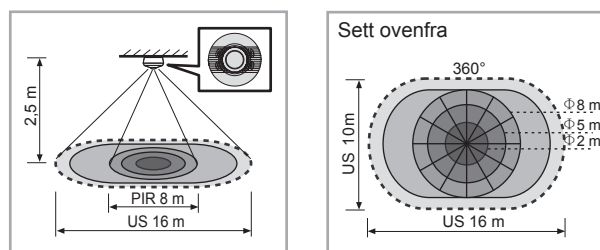

FIG. 2-A

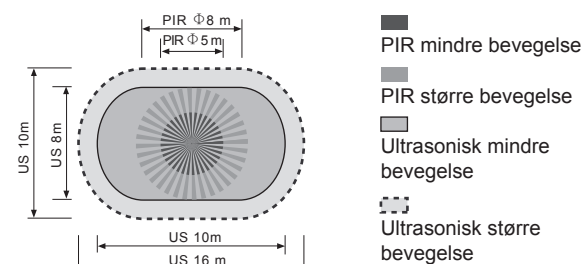

FIG. 2-B

3.2 Kabling

FARE

RISIKO FOR ELEKTRISK STØT

- Farlig spenning er til stede på kabelklemmene.
- For å unngå skade må forsyningskretsen stenges ute og merkes før installering.
 - En effektbryter (250 V AC, 10 A) av typen C må installeres i henhold til EN60898-1.

Hvis disse instruksene ikke overholdes vil dette resultere i dødsfall eller alvorlige skader.

MERK

Kun for Dual-Tech-sensor 1ch (CCT551011):
En trådbro er installert mellom D1 og L.
Hvis lasten er på samme krets som sensoren kan trådbroen brukes.
Hvis lasten er på en annen krets (eller hvis en potensiafri kontakt er påkrevd) må trådbroen fjernes. Bruk tilkoplingspunkt D1 og D2 for forsynings- og lastkoblinger.

3.2.1 Dual-Tech sensor, 1 kanal (CCT551011)

3.2.1.1 For belysning (med trådbro på tilkoplingspunktene D1 & L)

- En sensor styrer en forbruker (se FIG. 3).

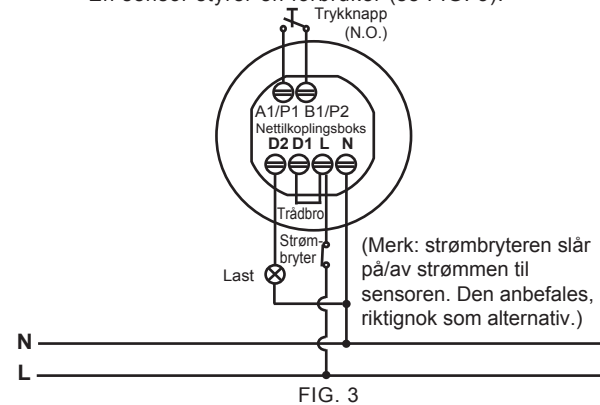

FIG. 3

- Driften av C-buss signalstyring (se FIG. 4, forsikre deg om at skyvebryteren er korrekt innstilt, se avsnitt 4.2.1.2 og FIG. 20 & FIG. 21).

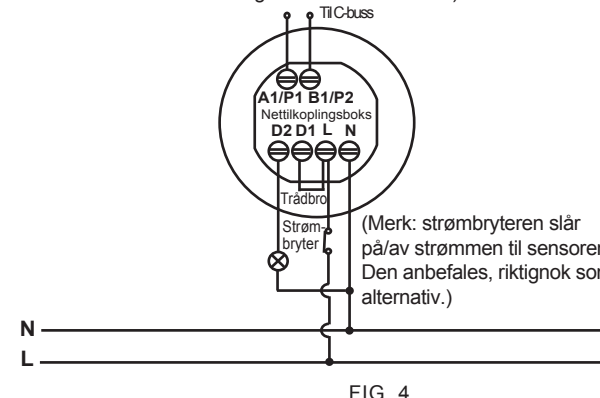

FIG. 4

- En sensor styrer trappetidsbryteren (still tidsknappen på 'L' (se FIG. 5)).

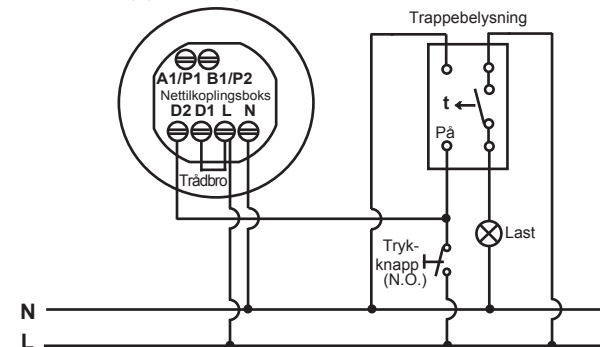

FIG. 5

3.2.1.2 Sensorstyringer HVAC (fjern trådbroen på tilkoplingspunktene D1 & L)

- D1-D2 tilkobling til AC-strømforsyning (se FIG. 6-A).

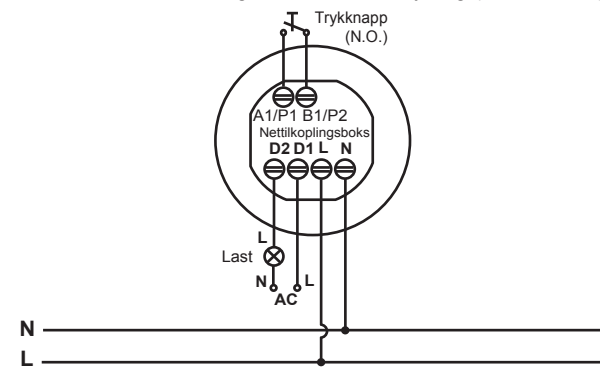

FIG. 6-A

- D1-D2 tilkobling til DC-strømforsyning (se FIG. 6-B).

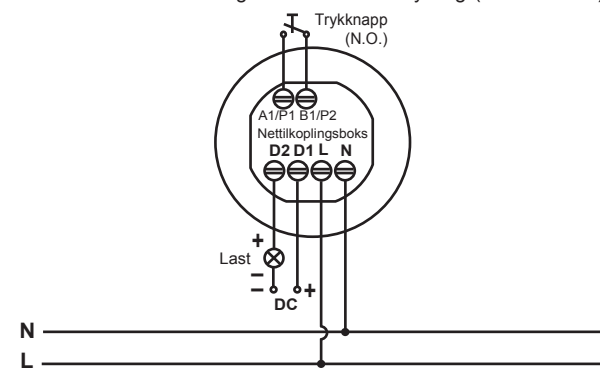

FIG. 6-B

3.2.2 Dual-Tech sensor, 2 kanaler (CCT551012)

3.2.2.1 Det må være en egnet effektbryter på kretsen som mater sensoren, og på HVAC-kretsen for sikre samsvar med EN 60898-1.

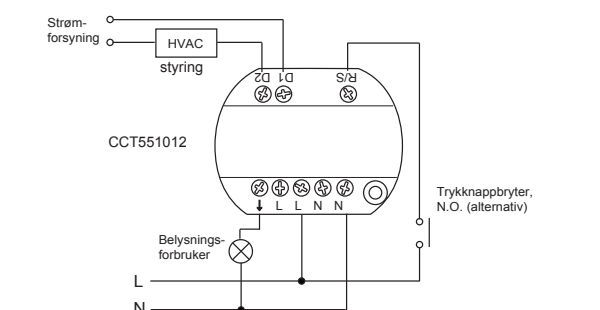

Fig 7. Koplingskjema for en typisk dobbeltlastbruk

3.2.2.2 R/S-punktet byr på et ekstra tilkoplingspunkt for en trykkbryter. Fig. 8 viser hvordan man kobler sensoren til en trappetidsbryter-krets.

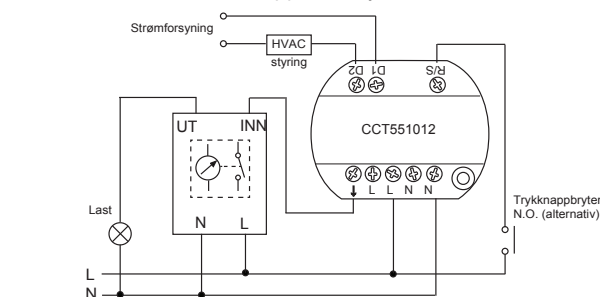

Fig 8. Sensor brukt med en trappetidsbryter-krets

3.3 Installasjonsprosedyre

3.3.1 Nyttige tips for installasjon

- Da sensoren reagerer på temperatur, luftstrøm og vindendringer, vennligst unngå følgende forhold:
- Unngå å rette sensoren mot gjenstander som kan vaie i vinden, slik som gardiner, høye planter, miniatyrhager, etc. (se FIG. 9-A).
 - Unngå å rette sensoren mot gjenstander med svært reflekterende overflater, slik som spill, monitører, etc. (se FIG. 9-A).
 - Sensoren må plasseres minst 2 meter fra glassdør eller vindu for å unngå støytuløsing, da vibrering i glasset kan utløse den ultrasoniske sensoren (se FIG. 9-D).
 - Sensoren må plasseres minst 2 meter fra luftstrømkilder som døråpninger, luftventiler, klimaanlegg, etc. (se FIG. 9-B & FIG. 9-C & FIG. 9-E).
 - Avstanden mellom to sensorer må være på minst 6 meter for å unngå forstyrrelser (se FIG. 9-F).
 - Retningen på den ultrasoniske sensoren bør være rettet mot hovedovervåkingsområdet for å oppnå best mulig dekning. (se FIG. 2-A).

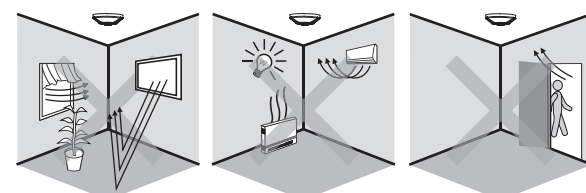

FIG. 9-A

FIG. 9-B

FIG. 9-C

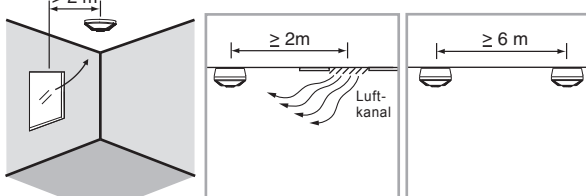

FIG. 9-D

FIG. 9-E

FIG. 9-F

3.3.2 Innfelt montering

MERK

Når sensorer er montert innfelt med fjærklips må det brukes et innfelt lokk for å dekke over tilkoplingspunktene.

3.3.2.1 For å installere sensoren må du bore et hull med en diameter på 68 mm i takbordet og holde strømledningen på utsiden. Vennligst ta av 6-8 mm av kabelarmeringen for kabeltrekk (se FIG. 10).

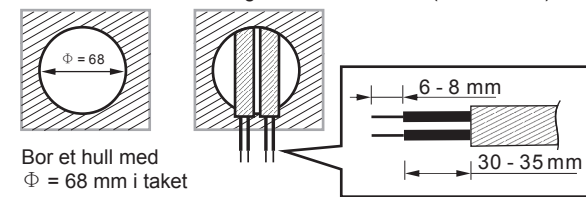

FIG. 10

3.3.2.2 Åpne utstøterdelen av det innfelte lokket med en skrutrekker dersom brukeren ønsker å bruke de to rørene, fest deretter rørene og trekk strømledningene gjennom dem (se FIG. 11).

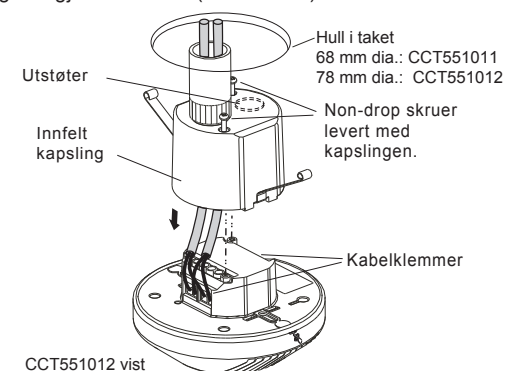

FIG. 11

3.3.2.3 Se koplingskjema for en korrekt tilkobling av ledningene og sett deretter på lokket igjen og skru det stramt fast.

3.3.2.4 Sett inn sensoren i fjærklips i borehullet og dytt den så oppover (se FIG. 12).

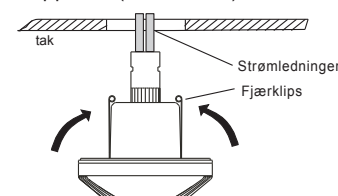

FIG. 12

3.3.2.5 Slå på strømforsyningen.

3.3.3 Innfelt montering med standard koblingsboks

TIPS

- Det er ikke nødvendig å bruke tilkoplingspunkters innfelte lokk og fjærklips når sensoren er innfelt med en standard koblingsboks.
- Retningen på den ultrasoniske sensoren bør være rettet mot hovedovervåkingsområdet for å oppnå best mulig overvåkingsdekning når sensoren er innfelt med standard koblingsboks og festeplaten kan justeres 45°.

3.3.3.1 Ta av den dekorative rammen (se FIG. 13).

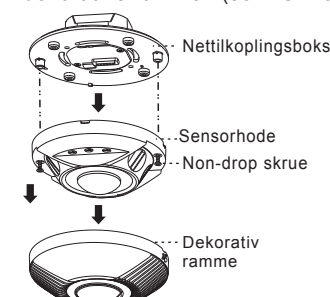
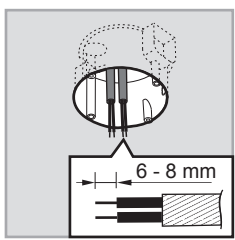

FIG. 13

3.3.3.2 Trekk ut kablene fra standard koblingsboks (se FIG. 14), ta deretter av 6-8 mm av kabelarmeringen for kabeltrekk, og se koplingskjemaene for en korrekt ledningstilkobling (se FIG. 3 - FIG. 8).



3.3.3.3 Sett strømboksen inn i standard-koblingsboksen og fest dem med to skruer (se FIG. 15).

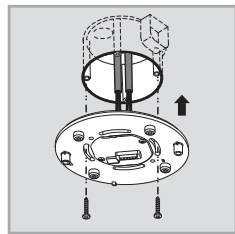

FIG. 15

3.3.3.4 Monter sensoren sammen med strømboksen og fest dem med to skruer (se FIG. 12).

3.3.3.5 Sett på den dekorative rammen og gjenopprett strømforsyningen.

3.3.4 Overflatemontering

TIPS

Det er ingen grunn til å bruke det innfelte lokket for å tildekke tilkoplingspunktene når sensoren er overflatemontert. Det er den overflatemonterte boksen som skal brukes.

3.3.4.1 Det er 7 par utstøtere med ulike avstander på 41 mm til 85 mm på bunndekselet på den overflatemonterte koblingsboksen som kan velges for ulike monteringsvarianter (se FIG. 16). Det skal velges de samme to tallverdiene på begge sider for en korresponderende fast avstand (se FIG. 17).

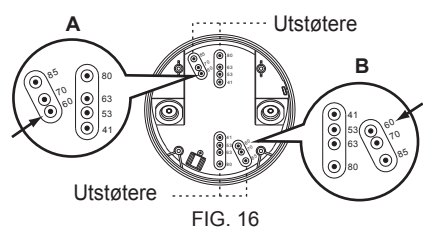

FIG. 16

A	B	Avstanden mellom A og B
41	41	41 mm
53	53	53 mm
60	60	60 mm
63	63	63 mm
70	70	70 mm
80	80	80 mm
85	85	85 mm

FIG. 17

3.3.4.2 For å føre strømledningene gjennom siden på den overflatemonterte koblingsboksen, vennligst bruk avbitertang for å bryte opp utstøterne for kablenes sideinngang og stikk så kablene inn i koblingsboksen og før dem gjennom. Vennligst ta av 6-8 mm av kabelarmingen for kabeltrekk (se FIG. 18).

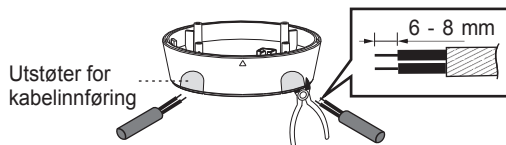
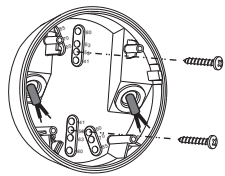

FIG. 18

3.3.4.3 Velg to ordentlige utstøtere for å feste koblingsboksen til overflaten på takbordet med to festeskruer (se FIG. 19).



3.3.4.4 Sett inn de fire non-drop-skruene i de korresponderende skruerullene på sensorens festeplate. Etterpå vil ikke disse fire skruene droppe, noe som er praktisk for påfølgende installasjoner (se FIG. 20).

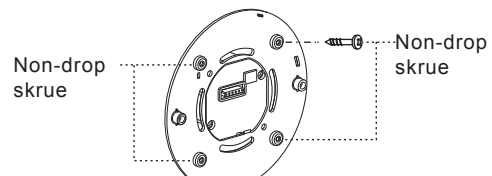

FIG. 20

3.3.4.5 Se FIG. 13 for montering av sensorhodet med strømboks, og se deretter koplingskjemaene (se FIG. 3 - FIG. 8) for korrekte kabelforbindelser.

3.3.4.6 Sett på den dekorative rammen og gjenopprett strømforsyningen.

Knapp (innstilling fra fabrikk)	Funksjon	Knappinnstilling
CCT551011 Lux 1000 10 300 100	Still inn lysnivåverdien for påslåing av forbrukeren	CCT551011 Rekkevidde: 10 lux til 1000 lux CCT551012 Rekkevidde: 10 lux til 1000 lux og "∞" (∞) ∞∞
CCT551012 Lux 300 100 10	Brukeren kan stille inn trim-potknappen i henhold til egne behov til bruken. De markerte verdiene er bare ment som referanseverdier.	
CCT551011 Tid 30 m 5 sek 5 m	Stille inn forsinkelsestid av	Rekkevidde: 5 sek til 30 min Test: Testmodus (forbruker og rød og/eller grønn LED 2 sek på, 2 sek av). Tid1 : Kort impuls-modus for trappetidsurets brytstyring (forbruker og rød og/eller grønn LED 1 sek på, 9 sek av).
CCT551012 Tid1 30 m 5 sek 5 m	Stiller inn forsinkelsestid av for utgang 1	
CCT551012 Tid2 60 m 10 sek 5 m	Stiller inn forsinkelsestid av for utgang 2	Utgang 2: påvirkes ikke av lux-innstillingen.
Sens 6 x 9 m 3 x 5 m 8 x 12 m	Still inn følsomheten til den ultrasoniske sensoren	- = Min. (omtrent en oval form på 2x4 m). + = Maks. (omtrent en oval form på 10x16 m).
ACC AV PÅ	Beskytter sensoren mot forstyrrelser fra luftstrøm og vind	PA: Aktiverer ACC-funksjonen. AV: Deaktiverer ACC-funksjonen. Merk: Ved status ACC PÅ vil den ultrasoniske sensorens overvåkingsdekning reduseres med 1-2 meter
Kun PIR Kun US PIR+US PIR+US	Velg utløsningsmetode	PIR/US: Forbrukeren vil bli slått på når enten PIR eller ultrasonisk sensor utløses. PIR+US: Forbrukeren vil bli slått på når både PIR og ultrasonisk sensor utløses. Så snart forbrukeren er på og hvis enten PIR eller ultrasonisk sensor registrerer bevegelse, vil forbrukeren forbli påslått. Kun PIR: Forbrukeren slås kun på dersom PIR utløses. Kun US: Forbrukeren slås kun på dersom den ultrasoniske sensoren utløses.

4.2 Andre funksjoner

4.2.1 Funksjonen til ekstern kontrollpult (A1/P1 B1/P2)

4.2.1.1 Manuell styringsmodus:

Tilkoble klemmene A1/P1 B1/P2 med trykknapper (av typen N.O.) for manuelt å styre forbrukerne PA/AV (se FIG. 3). Når forbrukeren er AV trykker man på trykknappen for manuelt å slå på forbrukeren. Forbrukeren fortsetter hvis det kontinuerlig registreres bevegelse. Forbrukeren slås automatisk av hvis det ikke registreres noen bevegelse før forsinkelsestiden har utløpt. Forbrukeren kan slås av manuelt ved å trykke på trykknappen. Hvis forbrukeren slås av manuelt før timeren har utløpt vil ikke bevegelse utløse forbrukeren igjen før timeren har utløpt.

4.2.1.2 C-buss styringsmodus:

Som fabrikkinnstilling er skyvebryteren stilt inn som nedenfor (se FIG. 21 trykknappmodus). Brukeren kan endre til C-bussmodus med følgende trinn:
1. Åpne utstøteren med en liten flatbladet skrutrekker (se FIG. 21).
2. Beveg skyvebryteren til posisjonen som er vist i FIG. 22 med en liten flatbladet skrutrekker.

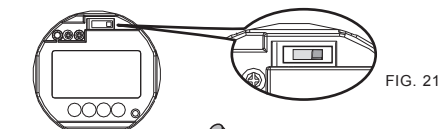

FIG. 21

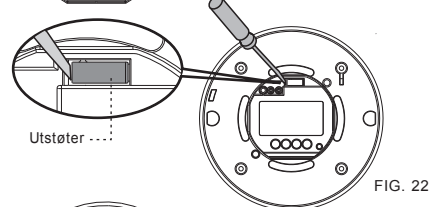

FIG. 22

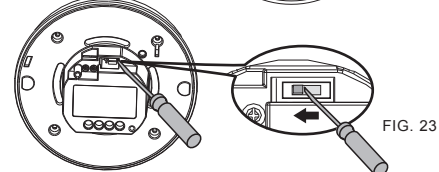

FIG. 23

C-buss styringsmodus

4.2.1.3 Hvis det registreres bevegelse sender CCT551011/ CCT551012 et C-buss styringssignal for å styre C-bussystemets forbrukere på (se FIG. 23). Utgangen er en felleskollektor for bruk med C-bussenheter med ekstern inngang.

4.2.2 Avansert avslåingsfunksjon (aktivert via fjernstyring)

Straks sensoren har registrert bevegelse og slått på forbrukeren gjør denne funksjonen det mulig for sensoren å slå av den tilkoblede forbrukeren før den innstilte Forsinkelse AV-tiden dersom det ikke registreres ytterligere bevegelser i løpet av 3 minutter. Denne funksjonen kan bare aktiveres av den infrarøde (IR) fjernstyringen. I denne modusen vil forbrukeren - dersom det ikke registrere ytterligere bevegelser - slås av etter 3 minutter selv om den innstilte Forsinkelse AV-tiden er på mer enn 3 minutter. Denne funksjonen er deaktivert som standard. Ta passende hensyn for bruken når denne funksjonen aktiveres. Denne funksjonen er ikke nødvendigvis egnet for enhver bruk

4.2.3 Bruk av objektivbeskyttelse for PIR-sensor

4.2.3.1 CCT551011/CCT551012 leveres med 2 områdeorienterte objektivbeskyttere for å maskere uønsket overvåking av PIR-sensor. Hver objektivbeskyttelse har 2 lag, hver med 6 små segmenter (30° av overvåkingsvinkelen kan dekkes av hver enhet). Hvis for eksempel sensoren er installert ved 2,5 meters høyde utstyrt med en komplett objektivbeskyttelse, vil overvåkingsområdet nå opptil 2 meter, og opptil 6 meter i diameter hvis bare A-laget til objektivbeskyttelsen har blitt brukt.

4.2.3.2 Etter å ha valgt ønsket overvåkingsområde fjerner du de seksjonene av objektivbeskyttelsen som ikke lenger er nødvendige (se FIG. 24).

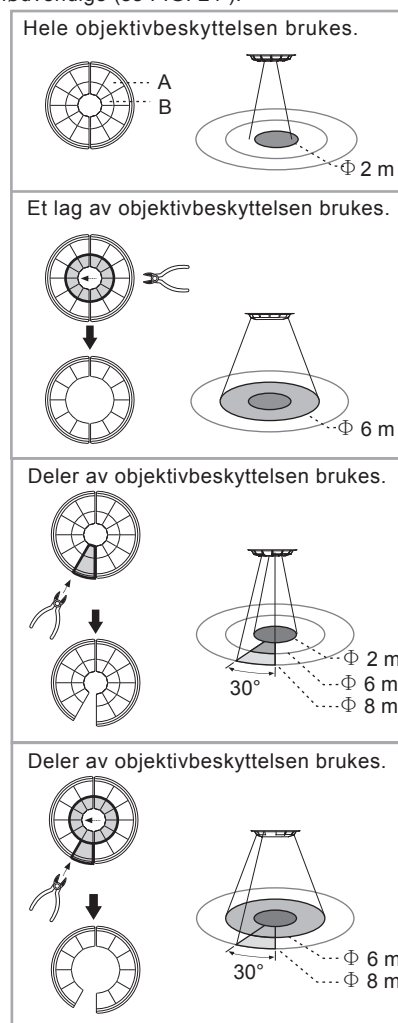

FIG. 24

- Den skyggelagte delen i FIG. 24 viser overvåkingsområdet som er eksponert ved å fjerne deler av objektivbeskyttelsen.
- Den ultrasoniske sensoren påvirkes ikke av objektivbeskyttelsen.

4.2.3.3 Feste objektivbeskyttelse: Det er et sirkelformet spor på baksiden av den dekorative rammen og objektivbeskyttelsen er konstruert med en sirkelformet krok. Ved å koble kroken inn i sporet festes objektivbeskyttelsen (se FIG. 25-A & FIG. 25-B).

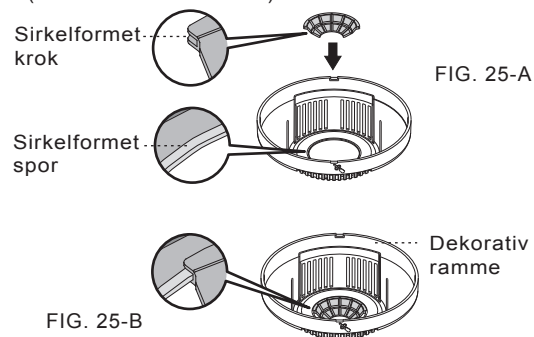

FIG. 25-B

4.3 Gangtest (ikke styrt av lux)

TIPS

- Når det leveres strøm tar det sensoren ca. 40 sekunder å varmes opp med forbrukeren på, og deretter går sensoren over i normal driftsmodus. Forbrukeren slås av etter 100 sekunder hvis det ikke registreres bevegelse, eller forbli på i henhold til tidsinnstillingen dersom det registreres bevegelse. Ved oppvarmingsperioder på over 40 sekunder blir sensorens LED-er værende PÅ dersom ingen IR-innstillingsverdier har blitt lagret, og dersom det har blitt lagret IR-innstillingsverdier i sensoren vil LED-ene fortsette å blinke.
- Sensoren fungerer i samsvar med de forutgående innstillingene når strømmen kommer tilbake etter å ha vært borte.

Hensikten med å utføre gangtesten er å sjekke om utløsningsmetoden (PIR, ultrasonisk) er stilt inn korrekt eller ei, og å justere overvåkingsdekningen. Prosedyrer for å utføre gangtesten (luxstyringen er deaktivert):

4.3.1 Sett tidsknappen i "Test"-posisjon.

4.3.2 Juster posisjonen på Sens trim-pot-knappen for å stille inn ønsket følsomhet på den ultrasoniske sensoren. PIR-sensorens overvåkingsdekning kan justeres ved å bruke objektivbeskyttelsen.

4.3.3 Sett ACC-knappen i "AV"-posisjon.

4.3.4 Velg ønsket utløsningsmetode (dvs. PIR+US, kun PIR, kun US eller PIR/US).

Trinn 1: Slå på strømforsyningen, merk deg at sensoren trenger ca. 30 sekunder for å varme opp med forbruker og LED på.

Trinn 2: Gå innenfor sensorens ønskede overvåkingsdekning.

Trinn 3: Hvis PIR-sensoren utløses av bevegelse slås den røde LED-en på i 2 sekunder før den slås av igjen; hvis den ultrasoniske sensoren utløses av bevegelse slås den grønne LED-en på i 2 sekunder før den slås av igjen. Hvis PIR+US velges som utløsningsmetode, og hvis begge sensorer har blitt utløst, slås både rød og grønn LED på i 2 sekunder før de slås av igjen.

4.3.5 Gjenta prosedyrene som er nevnt ovenfor, for å justere innstillingene til sensorene enten ved hjelp av trim-pot-knapper eller IR fjernstyring, og foreta gangtesten helt til sensorens overvåkingsdekning oppfyller dine krav.

5 FEILSØKING

Når CCT551011/CCT551012 går unormalt må du vennligst sjekke formodentlige problemer og foreslåtte løsninger i tabellen nedenfor:

Problem	Mulig årsak	Foreslått løsning
Belysningsenheten slår seg ikke på	1. Strømmen er ikke slått på. 2. Ikke korrekt kabeltrekk 3. Omgivelseslysnivået er for høyt. 4. Defekt forbruker.	1. Slå på strømmen. 2. Se koplingskjemaene (se FIG. 3 - FIG. 8) og sjekk om forbrukerne er defekte. 3. Still inn lux-verdien over omgivelseslysnivået og utløs så sensoren for å se om forbrukeren slås på eller ei. 4. Bytt ut en defekt forbruker med en ny.
Belysningsenheten slår seg ikke av	1. Forsinkelsestiden til Automatisk AV er for lang. 2. Sensoren er støyutløst 3. Ikke korrekt kabeltrekk	1. Still inn forsinkelsestiden til Automatisk AV til en kortere tid og sjekk om forbrukeren slås av eller ikke i henhold til den forhåndsinnstilte forsinkelsestiden for avslåing. 2. Sjekk PIR-objektivbeskyttelsen og juster den om nødvendig. Sjekk at den eksterne manuelle overstyringen ikke er aktivert. Sørg for å holde deg unna overvåkingsdekningen for å unngå å aktivere sensoren mens støyutløsningen utbedres. 3. Se koplingskjemaene (se FIG. 3 - FIG. 8).
Rød LED slår seg ikke på	1. PIR-sensoren velges ikke som utløsningsmetode (kun PIR; PIR/US; PIR+US). 2. Overskred den gyldige overvåkingsrekkevidden.	1. Velg PIR-sensor som utløsningsmetode. 2. Bevegelsen bør ligge i den gyldige overvåkingsrekkevidden (Φ 8 m).
Grønn LED slår seg ikke på	1. Den ultrasoniske sensoren velges ikke som utløsningsmetode (kun US; PIR/US; PIR+US). 2. Overskred den gyldige overvåkingsrekkevidden. 3. Ledningsstilkobling i revers mellom N og L.	1. Velg ultrasonisk sensor som utløsningsmetode. 2. Bevegelsen bør ligge i den gyldige overvåkingsrekkevidden (10 m x 16 m). 3. Se koplingskjemaene (se FIG. 3 - FIG. 8).
Støyutløsning	Det befinner seg varmekilder, luftstrømmer, reflekterende gjenstander eller gjenstander som kan vaie i vinden eller på grunn av HVAC-systemet, innenfor overvåkingsdekningen.	Unngå å rette sensoren mot varmekilder, eksempelvis klimaanlegg, elektriske vifter, varmeapparater eller svært reflekterende overflater. Sørg for at det ikke befinner seg noen vaierende gjenstander innenfor overvåkingsdekningen. Sjekk PIR-objektivbeskyttelsen og juster den om nødvendig.

TIPS

Hvis enheten arbeider dårlig må du ikke forsøke å åpne eller reparere enheten uten en fagelektriker til stede. Effektene på ultrasonisk følsomhet:

- Følgende forhold kan forårsake lavere følsomhet eller feil utløsning av den ultrasoniske sensoren:
 - Still ACC-knappen på PÅ: Luftstrømmen fra HVAC-systemer kan forårsake falsk utløsning av den ultrasoniske sensoren. For å redusere muligheten for en falsk utløsning er sensor CCT551011 /CCT551012 med dual-teknologi utstyrt med funksjonen luftspenningskompensasjon (air current compensation, ACC) som er i stand til å redusere følsomheten til den ultrasoniske sensoren med ca. 10 % - 40 % avhengig av styrken på luftstrømmen.
 - Ultrasonisk følsomhet vil påvirkes av materialene, eksempelvis teppe, lydabsorberende bomull, gardiner, etc., da disse absorberer lydølger.
 - Lav omgivelsestemperatur kan senke den ultrasoniske følsomheten litt og likeledes redusere overvåkingsområdet.

Effektene på PIR-følsomhet:

- Følgende forhold kan forårsake lavere følsomhet på PIR-sensoren:
 - På veldig takete dager kan følsomheten i mindre grad skyldes fuktighet som samler seg på objektivet.
 - På svært varme dager vil følsomheten være lavere da høy omgivelsestemperatur kan ligge tett opptil kroppstemperaturen. (Merk - PIR-sensorer avhenger av temperaturforskjell mellom objektet som beveger på seg, og rommets omgivelser)
 - På svært kalde dager når man har på seg mye klær, og særlig hvis ansiktet er dekket til, kan enheten virke mindre følsom.
- Rengjøring: Tørk kun med en tørr klut. Såpe eller en grov klut kan skade sensorobjektivet.

6 VALGFRITT TILBEHØR

CCT551011/CCT551012 kan programmeres av IR fjernstyring CCT556011 (den kan kjøpes som tilleggsutstyr).

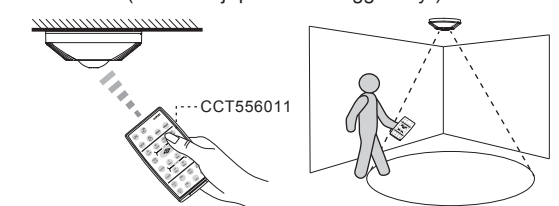

FIG. 26

Schneider Electric Industries SAS

Ta kontakt med kundesenteret i ditt land hvis du har tekniske spørsmål.
schneider-electric.com/contact

4 Betjening og funksjon

4.1 Innstilling av lux, tid, Sens, ACC og PIR/US-knapper

Ürün no.
CCT551011 - Mevcut Çift Teknoloji - 1 kanal
CCT551012 - Mevcut Çift Teknoloji - 2 kanal

ARGUS

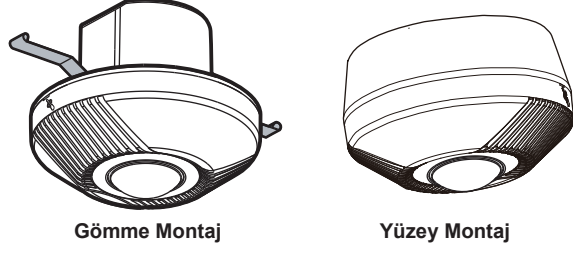

Kurulum Talimatları

TEKNİK ÖZELLİKLER

Parametre	CCT551011	CCT551012
Çalışma gerilimi/frek.	220 - 240 V~, 50/60 Hz	
Çıkış 1 özellikleri	Yükü sensörün besleme devresine bağlamak için bir çıkarılabilir jumper kablo sağlar. Maksimum yükler: Akkor flamanlı ampuller: 2000 W HV Halojen lambalar: 1000 W LV Halojen lambalar: 1000 VA Floresan lambalar: 900 VA Kompakt floresan lambalar ve LED lambalar: 100 W	Çıkış 1 hareket algılama ve Lux eşliği ayarları tarafından kontrol edilir. Maksimum yükler: Akkor flamanlı ampuller: 2000 W HV Halojen lambalar: 1200 W LV Halojen lambalar: 1200 VA Floresan lambalar: 1200 VA Kompakt floresan lambalar ve LED lambalar: 400 W Test ve titreşim ayarları yalnızca bu çıkışa uygulanır.
Çıkış 2 özellikleri	n/a	Çıkış 2 yalnızca hareket algılama tarafından kontrol edilir. Lux eşliği kullanmaz. Test ve 1 sn. titreşim ayarları bu çıkışa uygulanabilir değildir. Maksimum yükler: Röle oranı: 5 A (cosφ = 1), 250 V AC Motor yükü: 100 W
Zaman aralığı	5 sn. ila 30 dk. arası ayarlanabilir	Çıkış 1: 5 sn. ila 30 dk. Çıkış 2: 10 sn. ila 60 dk.
Lux eşliği	10 Lux ila 1000 Lux	Yalnızca Çıkış 1 kontrolü için 10 Lux ila 1000 Lux ve sonsuz.
Algılama teknolojisi	Pasif Kızıl Ötesi (PIR) Ultrasonik (US)	
Algılama aralığı (2,5 m tavan yüksekliği)	PIR: 8 m çığa kadar 360° dairesel, lens maskesi kullanarak ayarlanabilir Ultrasonik: 360° oval model, 10 m x 16 m'ye kadar ayarlanabilir, ayarlanabilir	
Algılama Göstergeleri	Pasif Kızıl Ötesi (PIR) kırmızı gösterge kullanır Ultrasonik (US) yeşil gösterge kullanır	
Çevresel oran	Sınıf II, IP20, yalnızca kapalı alanda kullanım için	

Güvenlik Uyarısı

TEHLİKE

ELEKTRİK ŞOKU, PATLAMA VEYA ARK PARLAMASI TEHLİKESİ

Güvenli elektrik tesisatı yalnızca vasıflı profesyoneller tarafından yürütülmelidir. Vasıflı profesyoneller aşağıdaki alanlarda derin bilgiye sahip olmalıdır:

- Kurulum ağlarına bağlanma
- Çeşitli elektrikli cihazların bağlanması
- Elektrik kablolarının döşenmesi
- Güvenlik standartları, yerel kablo bağlantısı kuralları ve düzenlemeleri

Bu talimatların izlenmemesi ölümlü veya ciddi yaralanmayla sonuçlanacaktır.

1 PAKET İÇERİĞİ

Model	Sensör	Lens koruyucu	Yüze montaj kutusu	Kurulum Talimatları
Miktar	1	2	1	1

Model	Sızdırmaz vida	Vida	Ağaç Vidası
Miktar	4	2	2

Model	Gömme Montaj kapağı	IR Uzaktan Kumanda ürün no. CCT556011 (isteğe bağlı satın alım için aksesuar)
Miktar	1	1

2 ÜRÜN AÇIKLAMASI

2.1 Özellikler

Tek bir üniteye gömme/yüze monte tekil yük 360° PIR ve ultrasonik meşgul sensörü entegre gelişmiş PIR ve ultrasonik (US) teknolojiler. Ev, açık planlı ofis, umumi tuvalet, konferans salonu, yeraltı otoparkları, sınıf, kütüphane, vb. içinde kullanım için ideal olan kapalı mekan uygulaması için uygundur.

1. potansiyometre veya 2. isteğe bağlı uzaktan kumanda kullanarak, zaman, ultrasonik hassasiyet, Lux, ACC (hava akımı dengeleme) işlevi ve PIR/US tetikleme yöntemi, kullanıcının farklı uygulama gereksinimlerini işi açıp kapatmayla ilgili enerji tasarrufuna uygun hale getirmek için istediği gibi ayarlanabilir.

2.2 Boyutlar:

- 1. Yüze Monte sensör ünitesi: $\Phi 111,5 \times 72$ mm (Bkz. ŞEK.1-A)

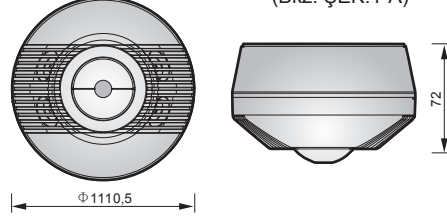

ŞEK. 1-A

- 2. Yüze Montaj kutusu: $\Phi 111,5 \times 35$ mm (Bkz. ŞEK.1-B)

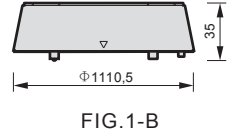
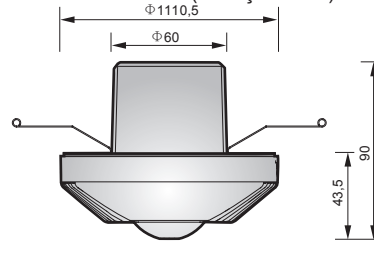

FIG. 1-B

- 2. Gömme Monte Sensör ünitesi: $\Phi 111,5 \times 90$ mm (Bkz. ŞEK. 1-C)



ŞEK. 1-C

3 KURULUM VE KABLO BAĞLANTISI

3.1 Uygun bir konum seçin

Sensörün önerilen kurulum yüksekliği 2 - 3 m'dir ve 2,5 m optimum montaj yüksekliğidir. PIR sensörün algılama aralığı $\Phi 8$ m'ye kadar ulaşabilir ve ultrasonik sensör küçük hareketle (yani el sallama) 8 m x 10 m'lik bir oval şekildedir, büyük hareketle ise (yani yürüme) 10 m x 16 m'lik bir oval şekildedir. PIR ve ultrasonik sensörler için algılama açısı 360°'dir (Bkz. ŞEK.2-A ve ŞEK.2-B).

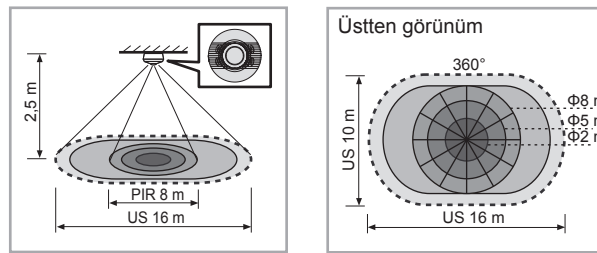

ŞEK.2-A

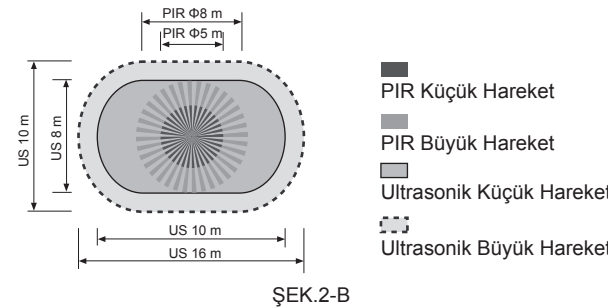

ŞEK.2-B

3.2 Kablo bağlantısı

TEHLİKE

ELEKTRİK ŞOKU TEHLİKESİ

Kablo bağlantısı uçlarında tehlikeli gerilim mevcuttur.

- Yaralanmayı önlemek için, kurulumdan önce besleme devresini kilitleyin ve etiketleyin.
- EN60898-1'e göre Tür C (250 V AC, 10 A) bir devre kancı kurulmalıdır.

Bu talimatların izlenmemesi ölümlü veya ciddi yaralanmayla sonuçlanacaktır.

UYARI

Yalnızca Çift Teknoloji sensör 1ch (CCT551011) için:

D1 ve L arasında bir jumper kablo kurulumu.

Yük sensörle aynı devredeyse, jumper kablo kullanılabilir.

Yük farklı bir devredeyse (veya bir kuru kontak gerekiyorsa), jumper kabloyu çıkarın. Kaynak ve yük bağlantıları için D1 ve D2 bağlantı uçlarını kullanın.

3.2.1 Çift Teknoloji sensör 1 kanal (CCT551011)

- 3.2.1.1 Aydınlatma için (D1 ve L uçlarında jumper kablosu ile)
 - Bir sensör bir elektrik yükünü kontrol eder (Bkz. ŞEK.3).

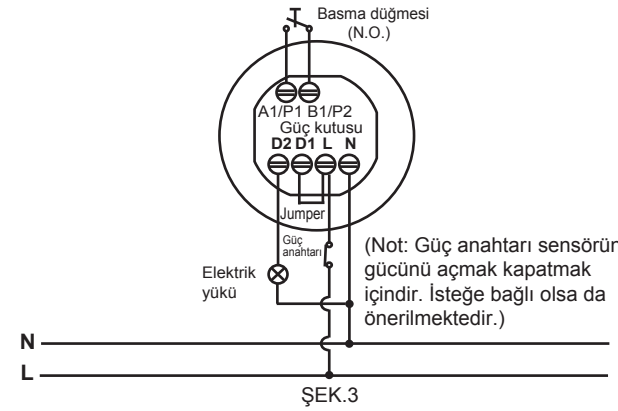

ŞEK.3

- C-Bus sinyal kontrolünün çalışması (Bkz. ŞEK.4, Şalterin uygun şekilde ayarlandığından emin olun, bölüm 4.2.1.2'ye ve ŞEK.20 ve ŞEK.21'e başvurun).

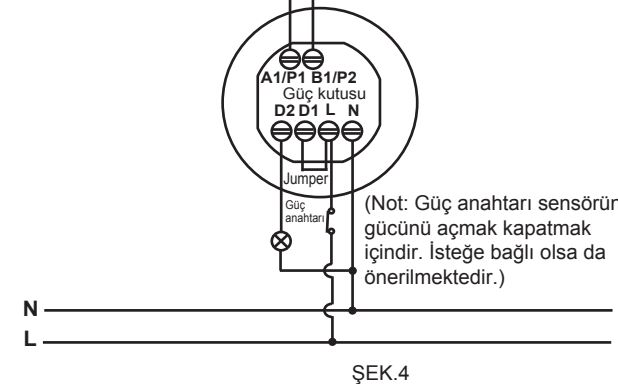

ŞEK.4

- Bir sensör merdiven otomatini kontrol eder (Zaman düğmesini şu şekilde ayarlayın: \square L) (Bkz. ŞEK.5).

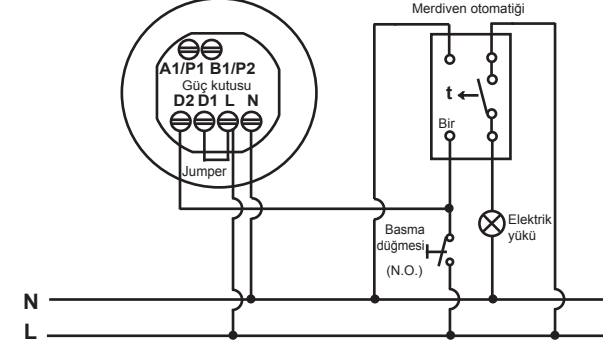

ŞEK.5

- 3.2.1.2 Bir sensör HVAC'yi kontrol eder (D1 ve L bağlantı uçlarında jumper kabloyu çıkarın).

- D1-D2 AC güç kaynağına bağlanır (Bkz. ŞEK.6-A).

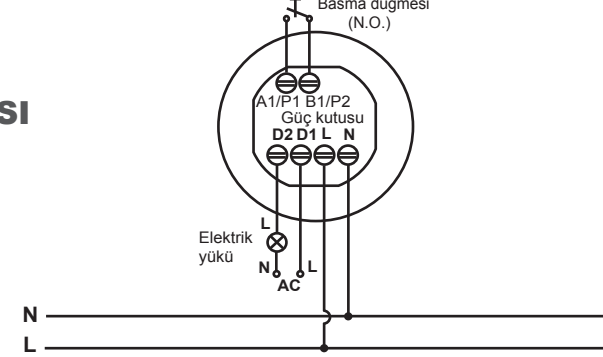

ŞEK.6-A

- D1-D2, DC güç kaynağına bağlanır (Bkz. ŞEK.6-B).

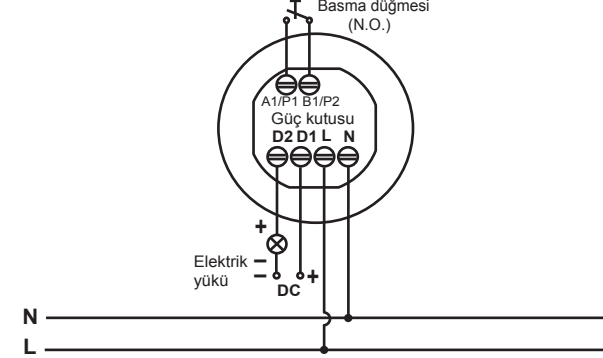

ŞEK.6-B

3.2.2 Çift Teknoloji sensör 2 kanal (CCT551012)

- 3.2.2.1 EN 60898-1 ile uyumluluğu sağlamak için sensörü besleyen devrede ve HVAC devresinde uygun bir devre kesici olmalıdır.

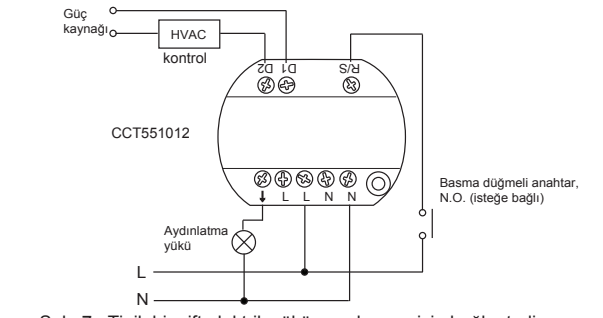

Şek. 7. Tipik bir çift elektrik yükü uygulaması için bağlantı diyagramı
3.2.2.2 R/S ucu bir basma düğmesi için isteğe bağlı bir bağlantı noktası sağlar. Şek. 8 sensörün bir merdiven otomatini devresine nasıl bağlanacağını gösterir.

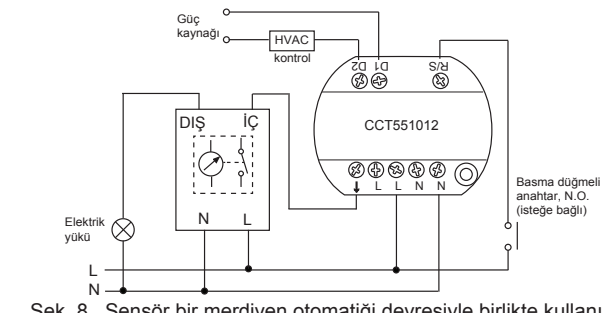

Şek. 8. Sensör bir merdiven otomatini devresine birlikte kullanılır

3.3 Kurulum prosedürü

3.3.1 Kurulum için faydalı ipuçları
Sensör sıcaklık, hava akımı ve rüzgar değişimine tepki verdiği için, lütfen aşağıdaki koşullardan sakının:

- Sensörü perdeler, uzun boylu bitkiler, minyatür bahçeler, vb. gibi rüzgarda sallanabilecek nesnelere karşı kurmaktan sakının (Bkz. ŞEK.9-A).
- Sensörü ayna, monitör, vb. gibi yüzeyleri oldukça yansıtıcı nesnelere karşı kurmaktan sakının. (Bkz. ŞEK.9-A).
- Camın sarsıntısı ultrasonik sensörü tetikleyebileceği için rahatsızlığı önlemek adına sensör cam kapı veya pencereden en az 2 m uzakta konumlandırılmalıdır (Bkz. ŞEK.9-D).
- Sensör, kapı aralığı, havalandırma delikleri ve klima, vb. gibi hava akımı kaynaklarından en az 2 m uzakta konumlandırılmalıdır (Bkz. ŞEK.9-B ve ŞEK.9-C ve ŞEK.9-E).
- Karışmayı önlemek için iki sensör arasındaki mesafe en az 6 m olmalıdır (Bkz. ŞEK.9-F).
- Ultrasonik sensörün yönü en iyi kapsamı elde etmek için ana algılama alanını hedeflemelidir (Bkz. ŞEK.2-A).

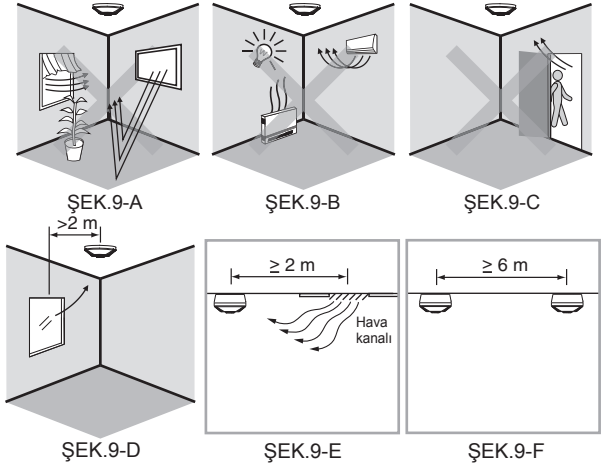

3.3.2 Gömme montaj

NOT

Sensör yaylı klipsle gömme monte edildiğinde, bağlantı uçlarını kaplamak için gömme montaj kapağı kullanılmalıdır.

3.3.2.1 Sensörü kurmak için, lütfen tavan tahtasında 68 mm çapında bir delik açın ve güç kablosunu dışarıda bırakın. Lütfen kablo bağlantısı için kablo kaplamasının 6-8 mm'sini soyun (Bkz. ŞEK.10).

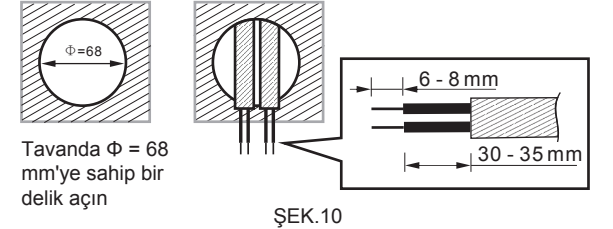

ŞEK.10

3.3.2.2 Kullanıcı iki tüpü kullanmak isterse, tornavidayla gömme montaj kapağını açın, ardından tüpleri düzeltin ve güç kablosunu içlerinden geçirin (Bkz. ŞEK.11).

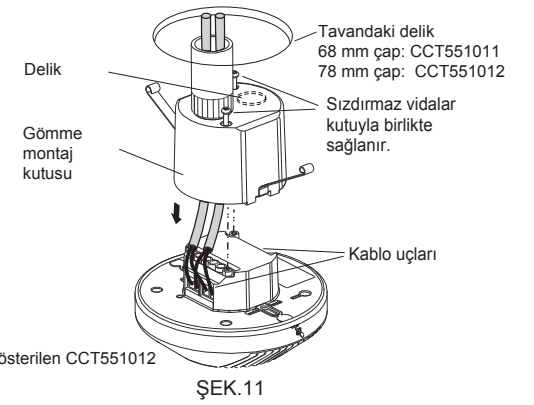

ŞEK.11

3.3.2.3 Doğru kablo bağlantıları için bağlantı diyagramlarına başvurun, ardından gömme montaj kapağını tekrar kaplayın ve sıkı şekilde vidalayın.

3.3.2.4 Sensörün iki yaylı klipsini açılan deliğe sokun, ardından yukarıya doğru itin (Bkz. ŞEK.12).

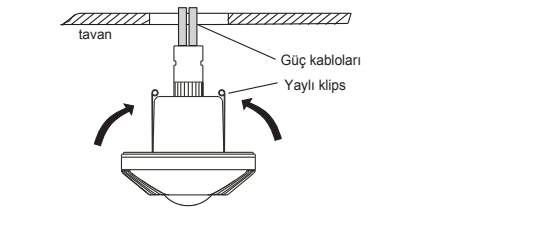

ŞEK.12

3.3.2.5 Güç kaynağını açın.

3.3.3 Standart bağlantı kutusuyla gömme montaj

İPUÇU

- Sensör standart bağlantı kutusuyla gömme monte edildiğinde, bağlantı uçlarının ve yaylı klipsin gömme montaj kapağının kullanımına gerek yoktur.
- Ultrasonik sensörün yönü, sensör standart bağlantı kutusuyla gömme monte edildiğinde en iyi algılama kapsamını elde etmek için ana algılama alanını hedeflemelidir ve tespit plakası 45° olarak ayarlanabilir.

3.3.3.1 Dekoratif çerçeveyi çıkarın (Bkz. ŞEK.13).

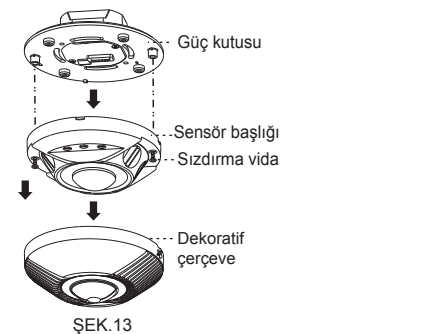

ŞEK.13

3.3.3.2 Kabloları standart bağlantı kutusundan çıkarın (Bkz. ŞEK.14), ardından kablo bağlantısı için 6 - 8 mm kablo kaplamasını soyun ve doğru kablo bağlantıları için bağlantı diyagramlarına başvurun (Bkz. ŞEK.3 - ŞEK.8).

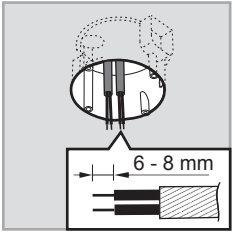

3.3.3.3 Güç kutusunu standart bağlantı kutusuna takın, ardından iki vidayla sabitleyin (Bkz. ŞEK.15).

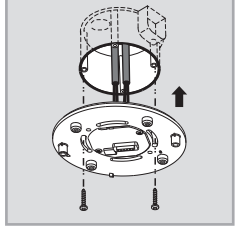

ŞEK.15

3.3.3.4 Sensörü güç kutusuyla monte edin, ardından iki vidayla sabitleyin (Bkz. ŞEK.12).
3.3.3.5 Dekoratif çerçeveyi takın ve güç kaynağını eski haline getirin.

3.3.4 Yüzey montaj

İPUCU

Sensör yüzeye monte edildiğinde uçları kaplamak için gömme montaj kapağını kullanmaya gerek yoktur. Yüzey montaj kutusu kullanılacaktır.

3.3.4.1 Farklı montaj uygulamaları için seçilebilecek yüzey montaj bağlantı kutusunun 41 mm ile 85 mm arasındaki çeşitli mesafelerde 7 delik çifti vardır (Bkz. ŞEK.16). Karşılık gelen sabitleme mesafeleri için her iki uçta aynı iki figürü kullanmak için (Bkz. ŞEK.17).

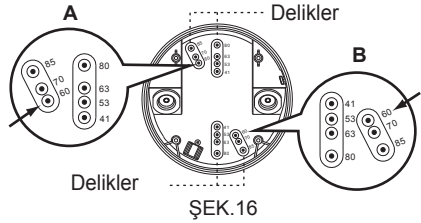

ŞEK.16

A	B	A ve B arasındaki mesafe
41	41	41 mm
53	53	53 mm
60	60	60 mm
63	63	63 mm
70	70	70 mm
80	80	80 mm
85	85	85 mm

ŞEK.17

3.3.4.2 Yüzey montaj bağlantı kutusunun kenarından güç kablolarını beslemek için, lütfen kenar kablo giriş deliklerini kırmak için kesici pense kullanın, ardından bağlantı kutusuna kabloları sokun ve ilerletin. Lütfen kablo bağlantısı için kablo kaplamasının 6 - 8 mm'sini soyun (Bkz. ŞEK.18).

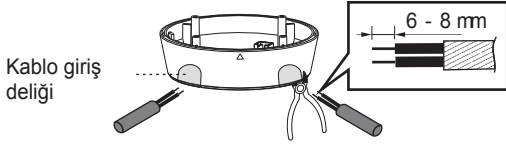

ŞEK.18

3.3.4.3 Bağlantı kutusunu tavan tahtasının yüzeyine sabitlemek için iki montaj vidasıyla iki doğru delik seçin (Bkz. ŞEK.19).

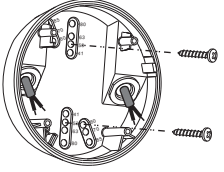

ŞEK.19

3.3.4.4 Dört sızdırmaz vidayı sensörün tespit plakası üzerinde karşılık gelen vida deliklerine sokun. Sonrasında, bu dört vida sonraki uygun kurulumları sağlamak için düşmeyecektir (Bkz. ŞEK.20).

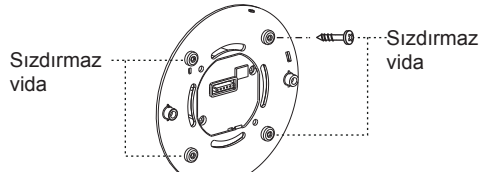

ŞEK.20

3.3.4.5 Sensör başlığını güç kutusuyla monte etmek için ŞEK.13'e başvurun ve ardından düzleştirilebilir bağlantılar için bağlantı (Bkz. ŞEK.3 - ŞEK. 8) diyagramlarına başvurun.

3.3.4.6 Dekoratif çerçeveyi takın ve güç kaynağını eski haline getirin.

4 ÇALIŞMA VE İŞLEV

4.1 Lux ayarı, Zaman, Sens, ACC ve PIR/US düğmeleri

Düğme (Fabrika teslim ayarı)	İşlev	Düğme ayarı
CCT551011 Lux 1000 10 300 100	Elektrik yükünü açmak için ışık düzeyi değerini ayarlayın	CCT551011 Mesafe: 10 Lux ila 1000 Lux CCT551012 Mesafe: 10 Lux ila 1000 Lux ve "∞" (∞)∞∞
CCT551012 Lux 300 100 10 1000		Kullanıcı, uygulama gereksinimine göre trimpot düğmesini ayarlayabilir. İşaretili değerler yalnızca referans içindir.
CCT551011 Zaman 30 m 15 m 5 s 5 m	Gecikme kapanma süresini ayarlayın	Mesafe: 5 sn. ile 30 dk. Test: Test modu (Elektrik yükü ve kırmızı ve/veya yeşil LED 2 sn. açılacak, 2 sn. kapanacaktır). Merdiven otomatığı anahtar kontrolü için kısa darbe modu (Elektrik yükü ve kırmızı ve/veya yeşil LED 1 sn. açılacak, 9 sn. kapanacaktır).
CCT551012 Süre1 30 m 15 m 5 s 5 m	Çıkış 1 için gecikme kapanma süresini ayarlar.	
CCT551012 Süre2 60 m 15 m 5 m	Çıkış 2 için gecikme kapanma süresini ayarlar.	Çıkış 2: Lux ayarından etkilenmez.
Sens 6x9m 3x5m 8x12 m	Ultrasonik sensör için hassasiyeti ayarlayın	- = Min. (yakl. 2 x 4 m'lik bir oval şekil). + = Maks. (yakl. 10 x 16 m'lik bir oval şekil).
ACC KAPALI AÇIK	Sensörü hava akımı ve rüzgar müdahalesinden koruyun	AÇIK: ACC işlevini etkinleştirin. KAPALI: ACC işlevini devre dışı bırakın. Uyarı: ACC AÇIK durumunda, ultrasonik sensörün algılama kapsamı 1 - 2 m'ye düşürülecektir
Yalnızca PIR / Yalnızca US PIR/US PIR+US	Tetikleme yöntemini seçin	PIR/US: PIR veya ultrasonik sensör tetiklendiğinde elektrik yükü açılacaktır. PIR+US: PIR ve ultrasonik sensörler tetiklendiğinde elektrik yükü açılacaktır, elektrik yükü açıldığında, PIR veya ultrasonik sensör hareketi algılırsa, elektrik yükü açık kalacaktır. Yalnızca PIR: Elektrik yükü yalnızca PIR tetiklendiğinde açılacaktır. Yalnızca US: Elektrik yükü yalnızca ultrasonik sensör tetiklendiğinde açılacaktır.

4.2 Diğer işlevler

4.2.1 Yardımcı Kontrol Terminalinin İşlevi (A1/P1 B1/P2)

4.2.1.1 Manuel kontrol işlemi:

Açık / kapalı elektrik yükünü manuel olarak kontrol etmek için A1/P1 B1/P2 ucunu basma düğmesiyle (N.O. türü) bağlayın (Bkz. ŞEK.3). Elektrik yükü kapalı olduğunda, açık elektrik yükünü manuel olarak kontrol etmek için düğmeye basın. Hareket sürekli olarak algılanırsa, elektrik yükü açık kalır. Gecikme süresi dolmadan önce hiçbir hareket algılanmazsa, elektrik yükü otomatik olarak kapanacaktır. Elektrik yükü düğmeye basılarak manuel olarak kapatılabilir. Otomatığın süresi dolmadan önce elektrik yükü manuel olarak kapatılırsa, otomatığın süresi dolana kadar hareket elektrik yükünü tetiklemeyecektir.

4.2.1.2 C-Bus kontrol modu:

Fabrika ayarı olarak, şalter aşağıdaki gibi ayarlanır (Bkz. ŞEK.21 basma düğmesi modu). Kullanıcı C-Bus modunu aşağıdaki adımlarla değiştirebilir:
1.: Kapağı küçük bir düz tornavidayla açın (Bkz. ŞEK.21).
2.: Küçük bir düz tornavidayla şalteri ŞEK.22'de gösterilen konuma getirin.

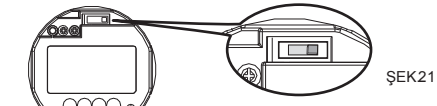

ŞEK.21

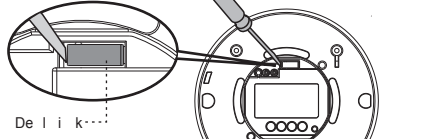

ŞEK.22

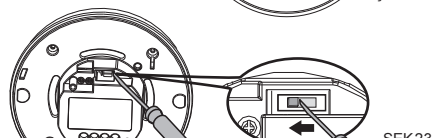

ŞEK.23

C-Bus Kontrol modu

4.2.1.3 Hareket algılandığında, CCT551011/CCT551012 C-Bus sisteminin yükünü kontrol etmek için bir C-Bus kontrol sinyali gönderecektir (Bkz. ŞEK.23). Çıkış, yardımcı girişlere sahip C-Bus ünitesiyle kullanın için ortak kolektördür.

4.2.2 Gelişmiş kapatma işlevi (kumandayla etkinleştirilen)

Sensör hareketi algılandığında ve elektrik yükünü açtığında, bu işlev gecikme kapanma süresi öncesinde bağlı yükü kapatmayı sağlar, aksi takdirde başka bir hareket 3 dk. içinde algılanır. Bu işlev yalnızca IR uzaktan kumandayla etkinleştirilebilir. Bu modda, başka hiçbir hareket algılanmazsa, elektrik yükü, gecikme kapanma süresi 3 dk.'dan daha uzun olsa bile 3 dk. içinde otomatik olarak kapanacaktır. Bu işlev varsayılan olarak devre dışı bırakılır. Bu özelliği etkinleştirirken uygulama için uygun değerlendirmeyi kullanın. Bu işlev tüm uygulamalar için uygun olmayabilir.

4.2.3 PIR sensör için lens koruyucunun kullanımı

4.2.3.1 CCT551011/CCT551012 ile PIR sensörün istenmeyen algılamasını gizlemek için 2 alan lens koruyucu sağlanır. Her lens koruyucu 6 küçük bölüme sahip 2 katmana sahiptir (30°'lik algılama açısı her ünite tarafından kapsanabilir). Örneğin, sensör takılı tam lens koruyucu ile 2,5 m yüksekliğe kurularsa, algılama aralığı 2 m'ye ve lens koruyucunun A katmanı kullanıldığı takdirde 6 m'ye kadar ulaşacaktır. 4.2.3.2 İstenen algılama alanını seçtikten sonra, lens koruyucunun artık gerekli olmayan bölümlerini çıkarın (Bkz. ŞEK.24).

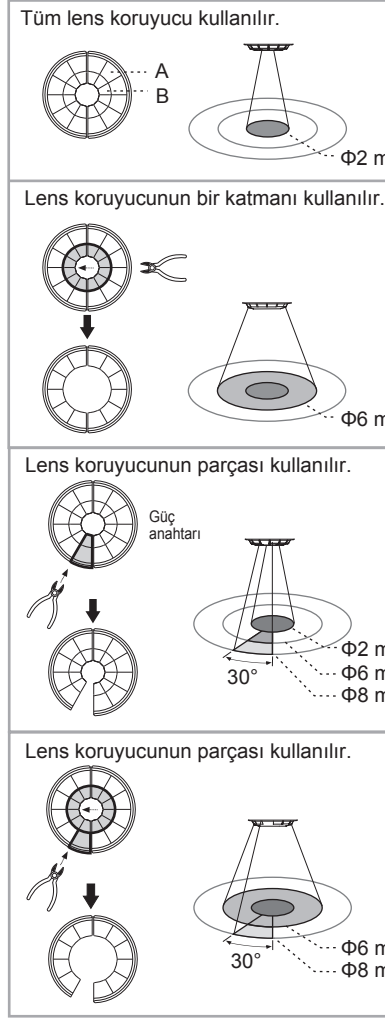

ŞEK.24

- ŞEK.24'teki gölgeli kısım, lens koruyucunun çıkarma kısımlarının meydana koyduğu algılama alanını gösterir.
 - Ultrasonik sensör lens koruyucudan etkilenmez.
- 4.2.3.3 Lens koruyucuyu sabitleme: Dekoratif çerçevenin arkasında dairesel bir oluk vardır ve lens koruyucu dairesel bir kancayla birlikte tasarlanmıştır. Lens koruyucu, kanca oluğa geçirilerek sabitlenir (Bkz. ŞEK.25-A ve ŞEK.25-B).

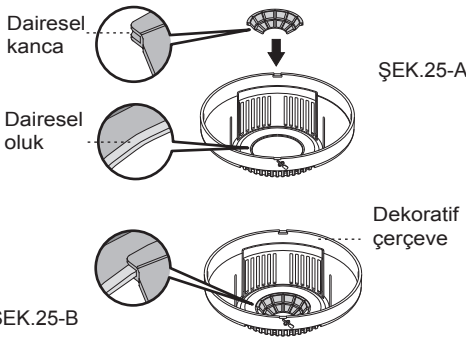

ŞEK.25-A

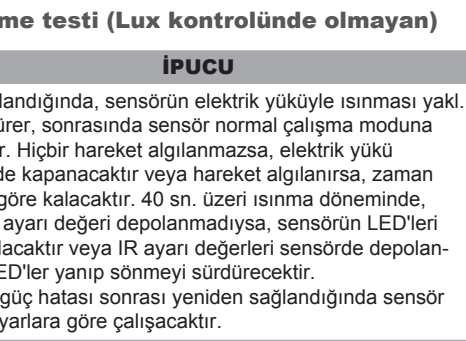

ŞEK.25-B

4.3 Yürüme testi (Lux kontrolünde olmayan)

İPUCU

- Güç sağlandığında, sensörün elektrik yüküyle ısınması yakl. 40 sn. sürer, sonrasında sensör normal çalışma moduna girecektir. Hiçbir hareket algılanmazsa, elektrik yükü 100 sn.'de kapanacaktır veya hareket algılanırsa, zaman ayarına göre kalacaktır. 40 sn. üzeri ısınma döneminde, hiçbir IR ayarı değeri depolanmadıysa, sensörün LED'leri AÇIK kalacaktır veya IR ayarı değerleri sensörde depolanırsa, LED'ler yanıp sönmeyi sürdürecektir. Güç, bir güç hatası sonrası yeniden sağlandığında sensör önceki ayarlara göre çalışacaktır.

Yürüme testi yapmanın amacı, tetikleme yönteminin (PIR, ultrasonik) doğru şekilde ayarlanıp ayarlanmadığını kontrol etmek ve algılama kapsamını ayarlamaktır. Yürüme Testi yapmanın prosedürleri (Lux kontrolü devre dışı bırakıldı):

4.3.1 Zaman düğmesini "Test" konumuna ayarlayın.

4.3.2 İstenen ultrasonik sensör hassasiyetini ayarlamak için Sens trimpot düğmesinin konumunu ayarlayın. PIR sensörün algılama kapsamı lens koruyucu kullanılarak ayarlanabilir.

4.3.3 ACC düğmesini KAPALI konumuna ayarlayın.

4.3.4 İstenen tetikleme yöntemini seçin (yani PIR+US, yalnızca PIR, yalnızca US veya PIR/US).

Adım 1: Sensörün elektrik yükü ve LED ile ısınmasını yakl. 30 sn. sürdüğüne dikkat ederek güç kaynağını açın.

Adım 2: Sensörün istenen algılama kapsamında yürüyün.

Adım 3: PIR sensör hareket tarafından tetiklendiğinde, kırmızı LED 2 sn. açılır, ardından kapanır; Ultrasonik sensör hareket tarafından tetiklendiğinde, yeşil LED 2 sn. açılır, ardından kapanır. Tetikleme yöntemi olarak PIR+US seçilirken, her iki sensör de tetiklenirse, hem kırmızı hem yeşil LED'ler 2 sn. açılacak, ardından kapanacaktır.

4.3.5 Trimpot düğmeleri veya IR uzaktan kumandayla sensörlerin ayarlarını yapmak için belirtilen prosedürleri tekrarlayın ve sensörün algılama kapsamı isteğinizi karşılayana kadar yürüme testini yapın.

5 SORUN GIDERME

CCT551011/CCT551012 anormal şekilde çalıştığında, lütfen varsayımsal sorunları ve aşağıdaki tabloda önerilen çözümleri kontrol edin:

Sorun	Olası neden	Önerilen çözüm
Aydınlatma cihazı açılmıyor	1. Güç açık değildir. 2. Yanlış kablo bağlantısı. 3. Ortam ışık düzeyi çok yüksektir. 4. Hatalı elektrik yükü.	1. Gücü açın. 2. Bağlantı diyagramlarına başvurun (Bkz. ŞEK.3 - ŞEK.8) ve elektrik yükünün hatalı olup olmadığını kontrol edin. 3. Lux değerini ortam ışık düzeyinin üzerinde ayarlayın, ardından sensörü tetikleyin ve elektrik yükünün açılıp açılmadığını kontrol edin. 4. Hatalı elektrik yükünü yeni biriyle değiştirin.
Aydınlatma cihazı kapanmıyor	1. Otomatik kapanma gecikme süresi çok uzun ayarlanmıştır. 2. Sensör yanlışlıkla tetiklenmiştir. 3. Yanlış kablo bağlantısı.	1. Otomatik kapanma gecikme süresini daha kısa bir süreye ayarlayın ve elektrik yükünün ön ayarlı kapanma gecikme süresine göre kapanıp kapanmadığını kontrol edin. 2. PIR lens koruyucuyu kontrol edin ve gerekirse ayarlayın. Uzaktan Kumanda üstünlüğünün etkinleştirilmediğini kontrol edin. Yanlışlıkla tetiklenmeyi düzeltirken sensörün etkinleşmesini önlemek için algılama kapsamından uzakta durduğunuzdan emin olun. 3. Bağlantı diyagramlarına başvurun (Bkz. ŞEK.3 - ŞEK.8).
Kırmızı LED açılmıyor	1. PIR sensör tetikleme yöntemi olarak seçili değildir (yalnızca PIR; PIR/US; PIR+US). 2. Geçerli algılama aralığı aşılmıştır.	1. Tetikleme yöntemi olarak PIR sensörü seçin. 2. Hareket geçerli algılama aralığında olmalıdır (Φ8 m).
Yeşil LED açılmıyor	1. Ultrasonik sensör tetikleme yöntemi olarak seçili değildir (yalnızca US; PIR/US; PIR+US). 2. Geçerli algılama aralığı aşılmıştır. 3. N ve L arasındaki tellerin bağlantısı terstir.	1. Tetikleme yöntemi olarak ultrasonik sensörü seçin. 2. Hareket geçerli algılama aralığında olmalıdır (10 m x 16 m). 3. Bağlantı diyagramlarına başvurun (Bkz. ŞEK.3 - ŞEK.8)
Yanlışlıkla tetikleme	Algılama kapsamında ısı kaynakları, hava akımı, oldukça yansıtıcı nesnelere veya rüzgarda veya HVAC sistemi tarafından sallanabilecek herhangi bir nesne vardır.	Sensörü, klima, vantilatör, ısıtıcılar veya oldukça yansıtıcı yüzeyler gibi herhangi bir ısı kaynağına doğru hedeflemekten sakının. Algılama kapsamında sallanan hiçbir nesne olmadığında emin olun. PIR lens koruyucuyu kontrol edin ve gerekirse ayarlayın.

İPUCU

Ünite arızalanırsa, kalifiye bir elektrikli olmadan üniteyi açmaya veya onarmaya çalışmayın.

Ultrasonik hassasiyet üzerindeki etkiler:

- Aşağıdaki koşullar daha düşük hassasiyete veya ultrasonik sensörün yanlışlıkla tetiklenmesine neden olabilir:
 - ACC düğmesini AÇIK olarak ayarlayın: HVAC sistemlerinden hava akımı ultrasonik sensörün yanlışlıkla tetiklenmesine neden olabilir.
 - Yanlışlıkla tetikleme olasılığını azaltmak için, çift teknoloji sensörü CCT551011 /CCT551012, ultrasonik sensörün hassasiyetini, hava akımının gücüne göre, yakl. %10 - %40 azaltılabilir hava akımı telafisi (ACC) işleviyle tasarlanmıştır.
 - Ultrasonik hassasiyet, ses dalgası emici oldukları için halı, ses emebilir pamuk, perde, vb. gibi malzemelerden etkilenir.
 - Düşük ortam sıcaklığı ultrasonik hassasiyeti hafif şekilde düşürebilir ve ayrıca algılama aralığını azaltabilir.

PIR hassasiyeti üzerindeki etkiler:

- Aşağıdaki koşullar PIR sensörde daha düşük hassasiyete neden olabilir:
 - Çok sisli günlerde, hassasiyet lenste toplanan nemden dolayı daha az olabilir.
 - Çok sıcak günlerde, yüksek ortam sıcaklığı vücut sıcaklığına yakın olabileceği için hassasiyet daha düşük olacaktır. (Not - PIR sensörler hareket eden nesne ve oda arasındaki sıcaklık farkına dayanır)
 - Çok soğuk günlerde, kalın giysiler giyerken ve özellikle yüz bölgesi kapatıldığında, ünite daha az hassas görünebilir.
- Temizleme: Yalnızca kuru kumaşla silin. Sabun veya sert kumaş sensör lensine hasar verebilir.

6 İSTEĞE BAĞLI AKSESUAR

CCT551011/CCT551012, IR uzaktan kumanda CCT556011 ile programlanabilir (İsteğe bağlı satın alım içindir).

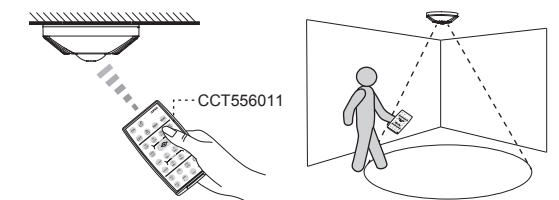

ŞEK.26

Schneider Electric Industries SAS

Teknik sorunuz varsa, lütfen ülkenizdeki Müşteri Hizmetleri Merkezine başvurun.
schneider-electric.com/contact

产品编号
CCT551011 - 双重技术存在传感器 - 单通道
CCT551012 - 双重技术存在传感器 - 双通道

ARGUS

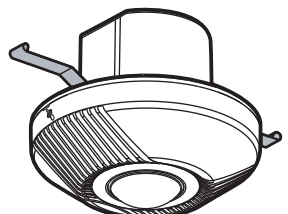

齐平安装

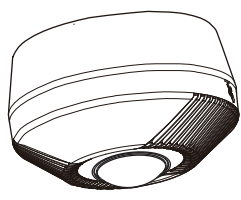

表面安装

安装说明

技术规格

参数	CCT551011	CCT551012
运行电压/频率	220 - 240 V~, 50/60 Hz	
输出 1 特性	提供可拆除跳线，用于将负载与传感器的供电电路相连。 最大负载： 白炽灯：2000 W 高压卤素灯：1000 W 低压卤素灯：1000 VA 荧光灯：900 VA 紧凑型荧光灯和 LED 灯：100 W	输出 1 受移动感应和照度阈值设置控制。 最大负载： 白炽灯：2300 W 2300 W 高压卤素灯：1200 W 低压卤素灯：1200 VA 荧光灯：1200 VA 紧凑型荧光灯和 LED 灯：400 W 测试和脉冲设置仅适用于此输出。
输出 2 特性	不适用	输出 2 仅受移动感应控制。它不使用照度阈值。测试和 1 秒脉冲设置不适用于此输出。 最大负载： 继电器额定值：5 A (cosφ = 1), 250 V AC 电机负载：100 W
定时器范围	5 秒至 30 分钟可调	输出 1：5 秒至 30 分钟可调 输出 2：10 秒至 60 分钟可调
照度阈值	10 Lux 至 1000 Lux	10 Lux 至 1000 Lux 和无限大，仅用于输出 1 控制。
感应技术	被动红外探测 (PIR) 超声 (US)	
感应范围 (2.5 m 天花板高度)	PIR: 360° 环形，直径最大 8 m，可使用镜头调节超声； 360° 椭圆形，最大可调节范围为 10 m x 16 m，可调节	
感应指示灯	被动红外探测 (PIR) 使用红色指示灯 超声 (US) 使用绿色指示灯	
环境保护等级	等级 II, IP20, 仅限室内使用	

安全警告

危险

触电、爆炸或电弧闪光的危险

必须只能由熟练专业人员执行安全电气安装。熟练专业人员必须具有下列领域的精深知识：

- 与设备网络的连接
 - 多个电气设备的连接
 - 电缆的敷设
 - 安全标准，当地接线规则和规章
- 不遵守这些说明会造成死亡或严重伤害。

1 交货内容

图示				
项	传感器	镜头罩	表面安装盒	安装说明
数量	1	2	1	1

图示			
项	防坠螺钉 Φ3 x 18mm	螺钉 Φ 3 x 14 mm	木螺钉 Φ 4 x 25.4 mm
数量	4	2	2

图示		
项	齐平安装罩	红外遥控器产品编号 CCT556011 (选购附件)
数量	1	1

2 产品说明

2.1 特性

齐平/表面安装单负载 360° PIR 和超声占用传感器将先进的 PIR 和超声 (US) 技术汇集于一身。适用于室内应用，是家庭、开放式办公区、多厕位公共卫生间、会议室、地下车库、教室、图书馆等的理想选择。使用 1. 电位计或 2. 选配的遥控器，可根据用户需要调节时间、超声灵敏度、照度、ACC (气流补偿) 功能及 PIR/US 触发方式，从而适应不同的应用要求，并通过打开和关闭照明来实现节能。

2.2 尺寸：

- 1. 表面安装传感器单元：Φ 111.5 x 72 mm (见图 1-A)



图 1-A

表面安装盒：Φ 111.5 x 35 mm (见图 1-B)

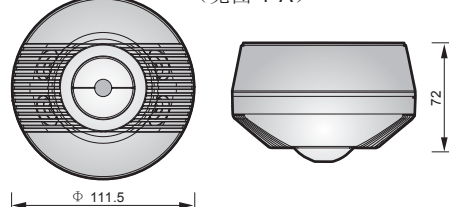

图 1-B

- 2. 齐平安装传感器单元：Φ 111.5 x 90 mm (见图 1-C)

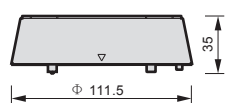

图 1-C

3 安装和接线

3.1 选择适当的位置

传感器的建议安装高度为 2 - 3 m，最佳安装高度为 2.5 m。PIR 传感器的感应范围最大可达 Φ 8 m；而超声传感器的感应范围：对于微小移动 (如挥手) 为 8 m x 10 m 椭圆形，对于较大移动 (如行走) 为 10 m x 16 m 椭圆形。PIR 和超声传感器的感应角度均为 360° (见图 2-A 和图 2-B)。

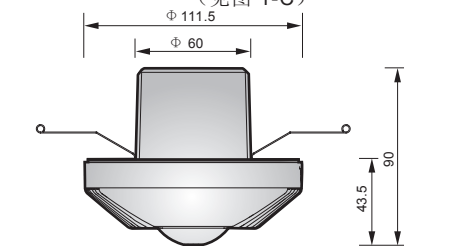

图 2-A



图 2-B

3.2 接线

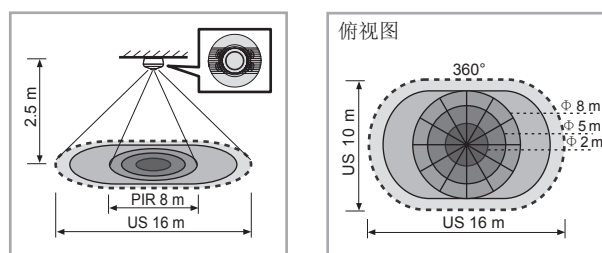
危险

触电的危险

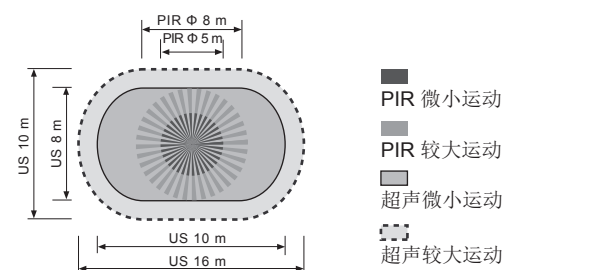
- 接线端子上存在危险的电压。
- 为避免发生伤害，在进行安装前，应闭锁供电电路并贴上标签。
- 必须根据 EN60898-1，安装 C 型断路器 (250 V AC, 10 A)。

不遵守这些说明会造成死亡或严重伤害。

注意

仅限双重技术单通道传感器 (CCT551011)：D1 与 L 之间安装了跳线。如果负载与传感器位于同一电路中，则可以使用该跳线。如果负载位于其他电路上 (或者如需要干触点)，则应拆除跳线。使用端子 D1 和 D2 进行电源和负载连接。

3.2.1 双重技术传感器 单通道 (CCT551011)

3.2.1.1 用于照明 (D1 和 L 端子上带跳线)

- 一个传感器控制一个负载 (见图 3)。



图 3

- C 总线信号控制的操作 (见图 4，确保相应设置滑动开关，见第 4.2.1.2 节以及图 20 和图 21)。

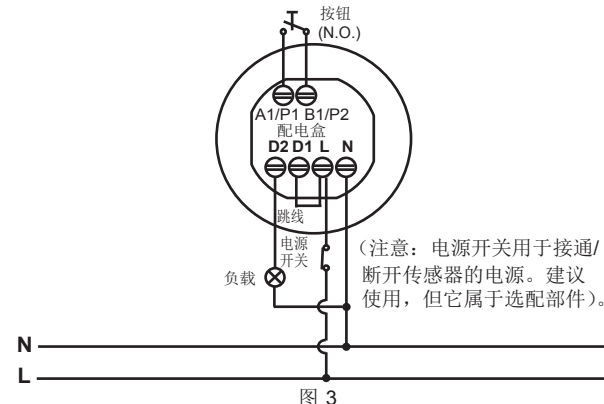

图 4

- 一个传感器控制楼梯定时器 (将时间旋钮设置为 L)。 (见图 5)。

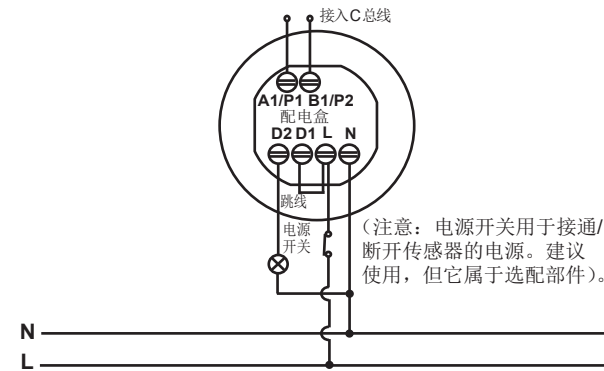

图 5

3.2.1.2 一个传感器控制暖通空调系统 (拆除 D1 和 L 端子上的跳线)。

- D1-D2 与交流电源相连 (见图 6-A)。

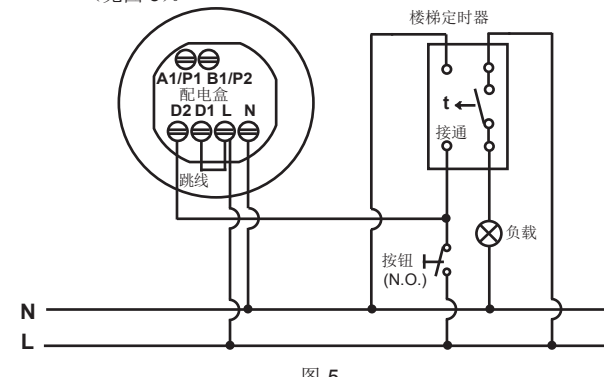

图 6-A

- D1-D2 与直流电源相连 (见图 6-B)。

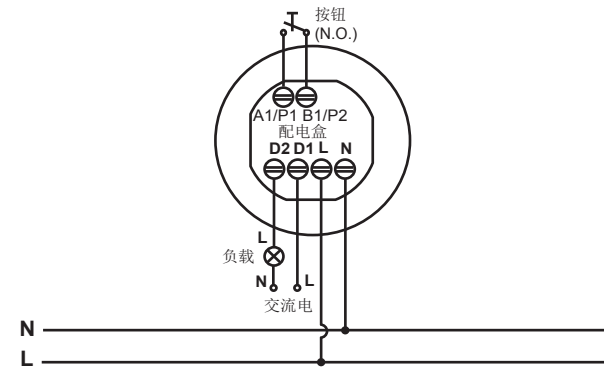

图 6-B

3.2.2 双重技术传感器 双通道 (CCT551012)

3.2.2.1 为传感器和暖通空调系统电路供电的电路必须配有适当的断路器，以确保符合 EN 60898-1 的要求。

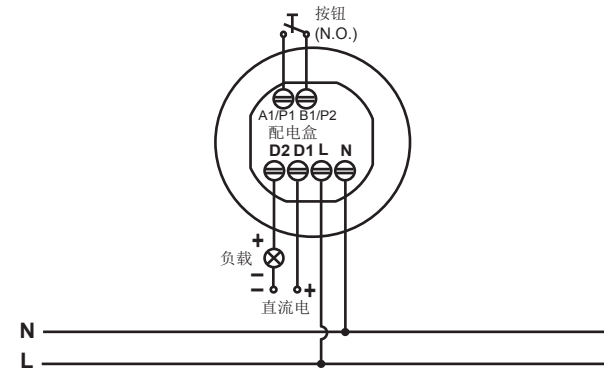

图 7. 典型双负载应用的接线图

3.2.2.2 R/S 端子提供了按钮的选配连接点。图 8 显示了如何将传感器与楼梯定时器电路相连。

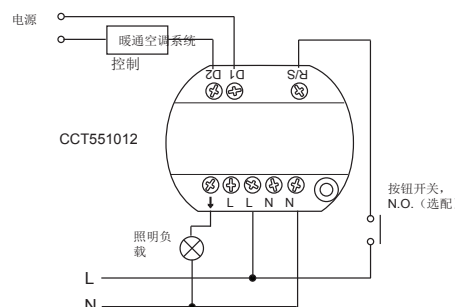

图 8. 传感器与楼梯定时器电路一起使用

3.3 安装程序

3.3.1 安装提示

由于传感器会对温度、气流和风力变化作出响应，应避免以下情况发生：

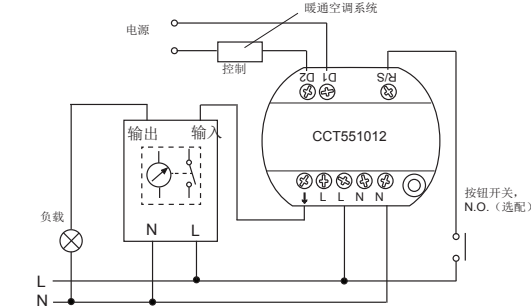
- 避免使传感器正对会随风摆动的物体，如窗帘、较高的植物、盆栽等 (见图 9-A)。
- 避免使传感器正对表面高度反光的物体，如镜子、监控器等 (见图 9-A)。
- 传感器必须距离玻璃门或窗户至少 2 m，以避免误触发，因为玻璃摇晃可能会触发超声传感器 (见图 9-D)。
- 传感器必须距离门口、通风口和空调等风源至少 2 m (见图 9-B、图 9-C 和图 9-E)。
- 两个传感器之间必须至少间隔 6 m，以避免相互干扰 (见图 9-F)。
- 超声传感器的方向应对准主感应区域，以实现最佳覆盖范围 (见图 2-A)。



图 9-A

图 9-B

图 9-C

图 9-D

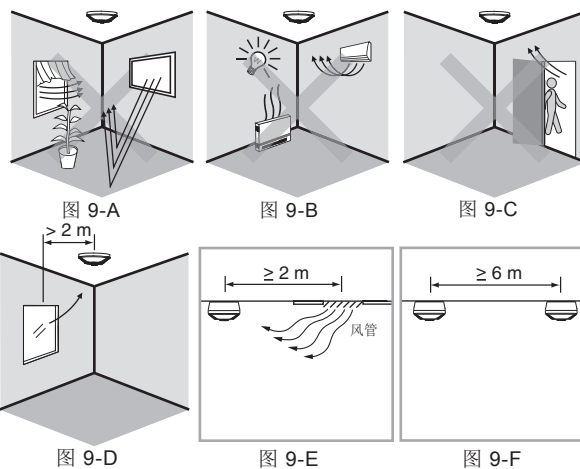
图 9-E

图 9-F

3.3.2 齐平安装

注意

用弹簧夹对传感器进行齐平安装时，必须用齐平安装罩覆盖端子。

3.3.2.1 如要安装传感器，请在天花板上钻出直径 68 mm 的孔，并保持电源线在外。请将电缆包皮剥开 6 - 8 mm，用于接线 (见图 10)。



图 10

3.3.2.2 如果用户希望使用双穿线管，则应用螺丝刀打开齐平安装罩的敲孔，然后固定穿线管，并使电源线从中穿过 (见图 11)。

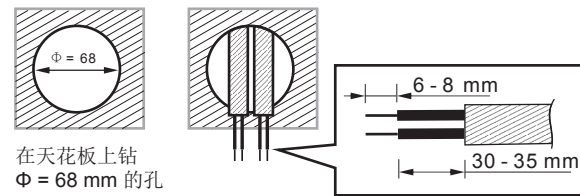

图 11

3.3.2.3 参照接线图，进行正确的电缆连接，然后将齐平安装罩重新盖好并拧紧。

3.3.2.4 将传感器的两个弹簧夹插入钻好的孔，然后向上推 (见图 12)。

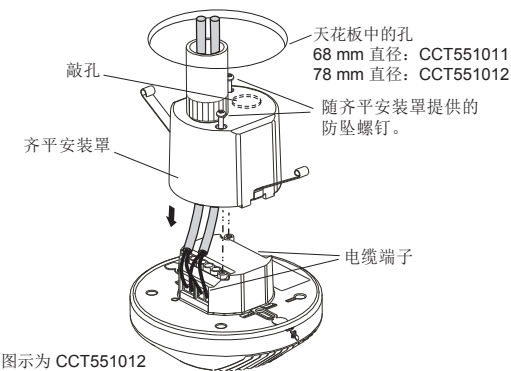

图 12

3.3.2.5 接通电源。

3.3.3 用标准接线盒进行齐平安装

提示

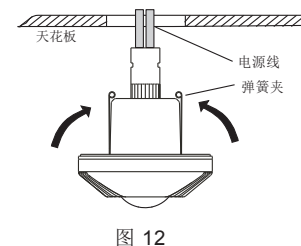
- 用标准接线盒对传感器进行齐平安装时，不需要使用端子和弹簧夹的齐平安装罩。
- 用标准接线盒对传感器进行齐平安装且固定板可以进行 45° 调节时，超声传感器的方向应当对准主感应区域，以实现最佳的感应范围。

3.3.3.1 取下装饰框 (见图 13)。



图 13

3.3.3.2 从标准接线盒中拉出电缆 (见图 14)，然后将电缆包皮剥开 6 - 8 mm (用于接线)，参照接线图进行正确的电缆连接 (见图 3 - 图 8)。



3.3.3.3 将配电箱安装到标准接线盒中，然后用两个螺钉固定（见图 15）。

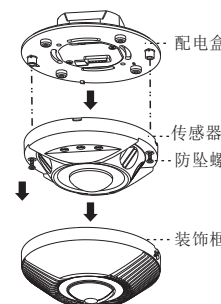
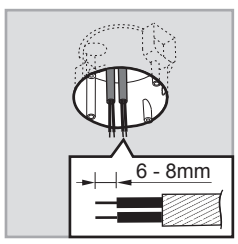

图 15

3.3.3.4 将传感器与配电箱装配到一起，再用两个螺钉加以固定（见图 12）。

3.3.3.5 安放上装饰框并恢复供电。

3.3.4 表面安装

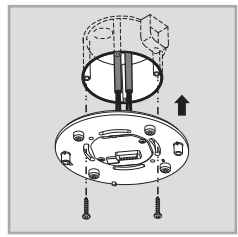
提示

传感器在进行表面安装时，不需要使用齐平安装罩来覆盖端子。应使用表面安装盒。

3.3.4.1 表面安装接线盒的底盖上有 7 对穿孔，间距从 41 mm 至 85 mm 不等，可选择用于不同的安装应用（见图 16）。针对相应的固定距离，在两端需选择两个相同的数值（见图 17）。



图 16

A	B	A 与 B 之间的距离
41	41	41 mm
53	53	53 mm
60	60	60 mm
63	63	63 mm
70	70	70 mm
80	80	80 mm
85	85	85 mm

图 17

3.3.4.2 如要从表面安装接线盒侧面馈入电源线，请使用斜嘴钳剪开侧面的电缆入口穿孔，然后将电缆插入接线盒并拉出。请将电缆包皮剥开 6 - 8 mm，用于接线（见图 18）。

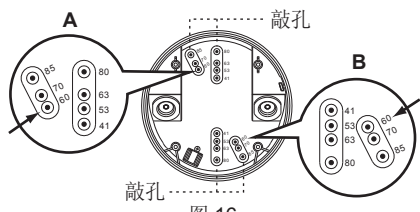

图 18

3.3.4.3 选择两个适当的穿孔，以便用两个安装螺钉将接线盒固定到天花板表面上（见图 19）。



3.3.4.4 将四颗防坠螺钉插入传感器固定板上对应的螺钉孔。在此之后，这四颗螺钉不会坠落，从而便于进行后续安装（见图 20）。

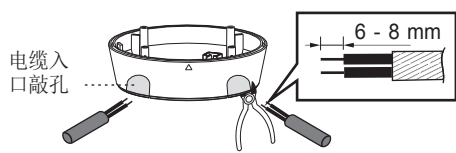
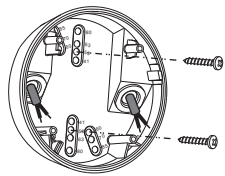

图 20

3.3.4.5 参照图 13，组装传感器头和配电箱，然后参照接线图（见图 3 - 图 8），进行正确的电缆连接。

3.3.4.6 安放上装饰框并恢复供电。

旋钮 (出厂设置)	功能	旋钮设置
CCT551011 照度 1000 10 300 100	设置打开负载的亮度值	CCT551011 范围：10 Lux 至 1000 Lux CCT551012 范围：10 Lux 至 1000 Lux 及“∞” (∞) ∞∞
CCT551012 照度 300 100 10 ∞	用户可根据应用的要求，设置 trimpot 旋钮。标注值仅供参考。	
CCT551011 时间 30m 15m 5秒 5m	设置延迟关闭时间 设置输出 1 的延迟关闭时间。	范围：5 秒至 30 分钟 测试：测试模式（负载和红色和/或绿色 LED 将打开 2 秒、关闭 2 秒）。 工厂：短脉冲模式，用于楼梯定时器开关控制（负载和红色和/或绿色 LED 将打开 1 秒、关闭 9 秒）
CCT551012 时间 2 30m 15m 5秒 5m	设置输出 2 的延迟关闭时间。	输出 2：不受照度设置影响。
灵敏度 6x9m 3x5m 6x12m	设置超声传感器的灵敏度	- = 最小（约为 2 × 4 m 的椭圆形）。 + = 最大（约为 10 × 16 m 的椭圆形）。
ACC (气流补偿) 关闭 打开	保护传感器免受气流和风的干扰	打开：激活 ACC 功能。 关闭：停用 ACC 功能。 备注：在 ACC 打开的状态下，超声传感器的感应范围将减少 1 - 2m。
仅 PIR 仅 US PIR+US PIR+US	选择触发方式	PIR/US：PIR 或超声传感器之一被触发时，负载打开。 PIR+US：PIR 和超声传感器都被触发时，负载打开。 负载一旦打开，只要 PIR 或超声传感器感应到移动，负载即会保持打开状态。 仅 PIR：仅在 PIR 被触发时负载才会打开。 仅 US：仅在超声传感器被触发时负载才会打开。

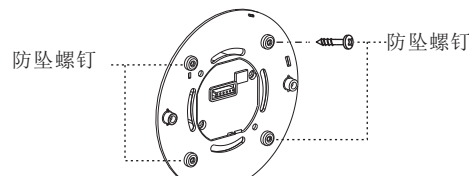
4.2 其他功能

4.2.1 辅助控制端子的功能 (A1/P1 B1/P2)

4.2.1.1 手动控制操作：

将端子 A1/P1 B1/P2 与按钮 (N.O.式) 相连，以便手动控制打开/关闭负载（见图 3）。负载关闭时，按下按钮可手动控制打开负载。如果持续感应到移动，则负载将保持打开状态。如果延迟时间届满前未感应到移动，则负载会自动关闭。按下按钮可以手动关闭负载。如果负载在定时器时间届满前被手动关闭，则直至定时器到期，移动不会触发负载。

4.2.1.2 C 总线控制模式：

滑动开关的出厂默认设置如下（见图 21 按钮模式）。用户可以通过以下步骤，更改 C 总线模式：
第 1 步：用小型平口螺丝刀打开穿孔（见图 21）。
第 2 步：用小型平口螺丝刀将滑动开关移至图 22 所示位置。



图 21



图 22

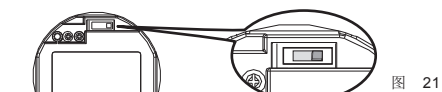

图 23

C 总线控制模式

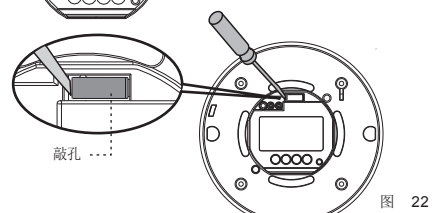
4.2.1.3 感应到移动时，CCT551011/CCT551012 会发送 C 总线控制信号，以便控制打开 C 总线系统的负载（见图 23）。输出为共集电极，以便用于带有辅助输入的 C 总线单元。

4.2.2 预先关闭功能（由遥控器启用）

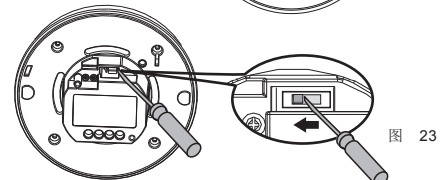
一旦传感器感应到移动并打开负载后，如果在 3 分钟内未感应到进一步移动，该功能将允许传感器在设置的延迟关闭时间届满前关闭相连的负载。该功能只能通过红外遥控器启用。在此模式下，如果未感应到进一步移动，即使设置的延迟关闭时间长于 3 分钟，负载仍然会在 3 分钟后自动关闭。该功能在默认设置下被禁用。启用此特性时，应考虑应用的情形。该功能并非适合所有的应用。

4.2.3 使用 PIR 传感器的镜头罩

4.2.3.1 CCT551011/CCT551012 配有 2 个区域镜头罩，用于遮挡不需要 PIR 传感器感应的区域。每个镜头罩有 2 层、6 个小段（每个单元可覆盖 30° 的感应角度）。例如：如果传感器安装在 2.5 m 高度处且安装了全部镜头罩，则感应范围最大可达 2 m；如果仅使用了 A 层镜头罩，则感应范围最大可达 6 m 直径。

4.2.3.2 要求的感应区域选定完毕后，不需要再拆除镜头罩部分（见图 24）。



图 24

● 图 24 中的阴影部分显示了去除镜头罩部分后暴露的感应区域。

● 超声传感器不受镜头罩影响。

4.2.3.3 固定镜头罩：装饰框的后部有环形槽，而镜头罩则设计有环形钩。将环形钩与环形槽相接合，即可固定镜头罩（见图 25-A 和图 25-B）。

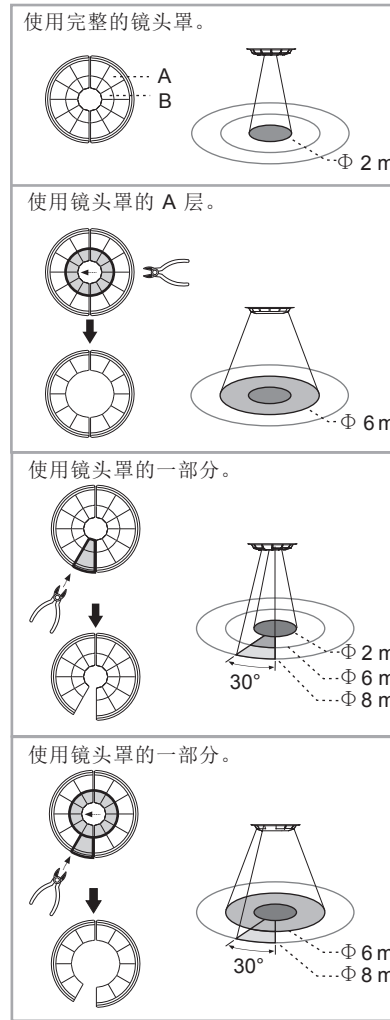

图 25-A

图 25-B

4.3 行走测试（不受照度控制）

提示

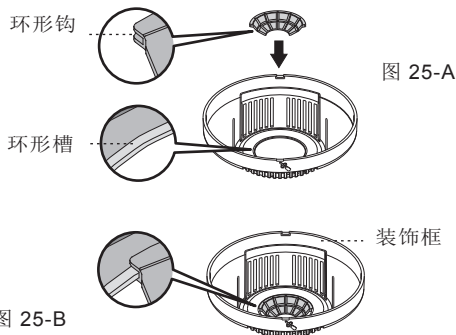
- 电源接通时，在负载打开的情况下，传感器需要约 40 秒进行预热；在此之后，传感器会进入正常运行模式。如果未感应到运动，负载会在 100 秒时关闭；或者如果感应到运动，会参照时间设置保持打开状态。在上述 40 秒预热时间内，如果红外设置值未保存，传感器的 LED 会保持点亮；或者如果任何红外设置值已保存到传感器中，则 LED 会保持闪烁。
- 电源断电恢复后，传感器将按照之前的设置运行。

进行行走测试的目的是检查触发方式（PIR、超声）的设置是否正确，并调节感应范围。进行行走测试（照度控制器被禁用）的程序如下：

4.3.1 将时间旋钮设置到“测试”位置。

4.3.2 调节 Sens trimpot 旋钮的位置，以便设置超声传感器的要求灵敏度。可以使用镜头罩调节 PIR 传感器的感应范围。

4.3.3 将 ACC（气流补偿）旋钮设置到“关闭”位置。

4.3.4 选择要求的触发方式（即 PIR+US、仅 PIR、仅 US 或 PIR/US）。

步骤 1：接通电源，注意：在负载和 LED 打开的情况下，传感器需要约 30 秒时间加以预热。

步骤 2：在传感器的预期感应范围内行走。

步骤 3：移动触发 PIR 传感器时，红色 LED 在点亮 2 秒后关闭；移动触发超声传感器时，绿色 LED 在点亮 2 秒后关闭。选择 PIR+US 作为触发方式时，如果两个传感器都已被触发，则红色和绿色 LED 都会在点亮 2 秒后关闭。

4.3.5 重复上述程序，用 trimpot 旋钮或红外遥控器调节传感器设置并执行行走测试，直至传感器的感应范围达到您的要求。

5 故障排除

CCT551011/CCT551012 工作异常时，请查看下表中的假定问题和解决方案。

问题	可能的原因	建议的解决方案
照明设备不打开	1. 电源未接通。 2. 接线错误。 3. 环境照度过高。 4. 负载故障。	1. 接通电源。 2. 参照接线图（见图 3 - 图 8），检查负载是否发生故障。 3. 将照度值设置为超出环境照度的数值，然后触发传感器并检查负载是否打开。 4. 用新负载更换发生故障的负载。
照明设备不关闭	1. 自动关闭延迟时间设置过长。 2. 传感器被误触发。 3. 接线错误。	1. 将自动关闭延迟时间设置为较短时间，并检查负载是否按照预设的关闭延迟时间关闭。 2. 检查 PIR 镜头罩，必要时进行调节。检查确认遥控手动覆盖未启用。确保远离感应范围，以避免在纠正误触发时激活传感器。 3. 参照接线图（见图 3 - 图 8）。
红色 LED 不点亮	1. 未选择 PIR 传感器作为触发方式（仅 PIR；PIR/US；PIR+US）。 2. 超出有效感应范围。	1. 选择 PIR 传感器作为触发方式。 2. 移动应在有效感应范围之内（Φ 8 m）。
绿色 LED 不点亮	1. 未选择超声传感器作为触发方式（仅 US；PIR+US）。 2. 超出有效感应范围。 3. N 和 L 之间电线反接。	1. 选择超声传感器作为触发方式。 2. 移动应在有效感应范围之内（10 m x 16 m）。 3. 参照接线图（见图 3 - 图 8）。
误触发	感应范围内存在热源、气流、高度反光物体或者会随风或因暖通空调系统摆动的任何物体。	避免使传感器正对任何热源，如空调、电风扇、加热器或任何高度反光表面。确保感应范围内不存在摆动的物体。检查 PIR 镜头罩，必要时进行调节。

提示

如果产品发生故障，除合格电工以外，其他人请勿尝试打开或维修产品。

对超声灵敏度的影响：

■ 以下情形会造成超声传感器灵敏度降低或误触发：

- 将 ACC 旋钮设置为打开：来自暖通空调系统的气流可能会造成超声传感器误触发。为降低误触发的几率，双重技术传感器 CCT551011/CCT551012 设计有气流补偿 (ACC) 功能，该功能可以根据气流强度大小的不同，使超声传感器的灵敏度降低约 10% - 40%。
- 超声灵敏度可能会受地毯、吸音棉、窗帘等材料的影响，因为这些材料会吸收声波。
- 环境温度过低可能会导致超声灵敏度略微下降，并缩小感应范围。

对 PIR 灵敏度的影响：

■ 以下情形会造成 PIR 传感器灵敏度降低：

- 在大雾天气中，由于镜头上有湿气积聚，灵敏度可能会降低。
- 在炎热天气中，由于环境温度可能与人体温度接近，灵敏度可能会降低。（注意 - PIR 传感器依赖移动对象与室温之间的温差）
- 在严寒天气中，当衣着较厚，尤其是面部被遮挡时，产品灵敏度可能会降低。

■ 清洁：只能使用干布擦拭。肥皂或粗布可能会损坏传感器镜头。

6 选配附件

CCT551011/CCT551012 可以用红外遥控器 CCT556011（选购件）进行编程。



图 26

施耐德电气工业有限公司

如果有技术上的问题，请与您在国家的客户服务中心联系。
schneider-electric.com/contact

4 操作和功能

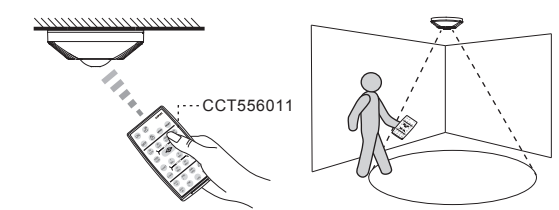
4.1 照度、时间、灵敏度、ACC 和 PIR/US 旋钮的设置

Арт. №
CCT551011 – датчик присутствия по двойной технологии – 1-канальный
CCT551012 – датчик присутствия по двойной технологии – 2-канальный

ARGUS

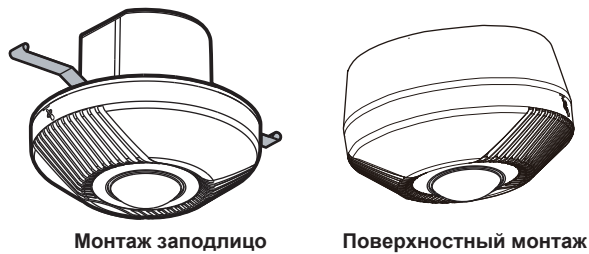

Инструкции по установке

ТЕХНИЧЕСКИЕ ХАРАКТЕРИСТИКИ

Параметр	CCT551011	CCT551012
Рабочее напряжение/ частота	220–240 В перем. тока, 50/60 Гц	
Характеристики выхода 1	Предусмотрена съемная проволочная перемычка для подключения нагрузки к цепи питания датчика. Максимальные нагрузки: Лампы накаливания: 2000 Вт Высоковольтные галогенные лампы: 1000 Вт Низковольтные галогенные лампы: 1000 ВА Люминесцентные лампы: 900 ВА Компактные люминесцентные лампы и светодиодные лампы: 100 Вт	Выход 1 управляется обнаружением движения и настройками порогового значения освещенности. Максимальные нагрузки: Лампы накаливания: 2300 Вт 2300 Вт Высоковольтные галогенные лампы: 1200 Вт Низковольтные галогенные лампы: 1200 ВА Люминесцентные лампы: 1200 ВА Компактные люминесцентные лампы и светодиодные лампы: 400 Вт Настройки испытания и импульсов применяются только к этому выходу.
Характеристики выхода 2	Н/Д	Выход 2 управляется только обнаружением движения. Он не использует пороговое значение освещенности. Настройки испытания и 1-секундных импульсов не применяются к этому выходу. Максимальные нагрузки: Номинальные параметры реле: 5 А (cos φ = 1), 250 В перем. тока Нагрузка электродвигателя: 100 Вт
Диапазон таймера	Регулируется от 5 с до 30 мин	Выход 1: от 5 с до 30 мин Выход 2: от 10 с до 60 мин
Пороговое значение освещенности	от 10 лк до 1000 лк	от 10 лк до 1000 лк и бесконечность только для управления выходом 1.
Технологии обнаружения	Пассивное инфракрасное (ПИК) обнаружение Ультразвуковое (УЗ) обнаружение	
Диапазон обнаружения (высота потолка 2,5 м)	ПИК-датчик: 360°, круг диаметром до 8 м, регулируется с помощью маски линзы УЗ-датчик: 360°, овальной формы, регулируется до 10 м x 16 м	
Индикаторы обнаружения	ПИК-датчик использует красный индикатор УЗ-датчик использует зеленый индикатор	
Степень защиты оболочки	Класс II, IP20, для использования только внутри помещений	

Предупреждение о безопасности

ОПАСНО

ОПАСНОСТЬ ПОРАЖЕНИЯ ЭЛЕКТРИЧЕСКИМ ТОКОМ, ВЗРЫВА ИЛИ ВСПЫШКИ ДУГИ
Безопасный электрический монтаж должен выполняться только квалифицированными специалистами. Квалифицированные специалисты должны доказать глубокие знания в следующих областях:
• подключение к сетям инсталляции;
• подключение нескольких электрических приборов;
• прокладка электрических кабелей;
• стандарты безопасности, местные нормы и правила подключения.
Несоблюдение этих инструкций может привести к серьезным травмам или смерти.

1 СОДЕРЖИМОЕ УПАКОВКИ

Изображение	Датчик	Экран линзы	Коробка для поверхностного монтажа	Инструкции по установке
Количество	1	2	1	1

Изображение	Невыпадающий винт	Винт	Шуруп
Количество	4	2	2

Изображение	Крышка для монтажа заподлицо	ИК-пульт дистанционного управления арт. № CCT556011 (опциональная принадлежность)
Количество	1	1

2 ОПИСАНИЕ ИЗДЕЛИЯ

2.1 Характеристики
В предназначенном для единичной нагрузки пассивном инфракрасном и ультразвуковом датчике присутствия с углом обнаружения 360° для монтажа заподлицо/поверхностного монтажа объединены усовершенствованные технологии пассивного инфракрасного (ПИК) и ультразвукового (УЗ) обнаружения. Датчик пригоден для применения внутри помещений и идеально подходит для использования дома, в офисе с открытой планировкой, общественном туалете с несколькими кабинками, конференц-зале, подземном паркинге, классе, библиотеке и т. д. С помощью 1) потенциометра или 2) опционального пульта дистанционного управления можно регулировать время, чувствительность УЗ-датчика, освещенность, функцию компенсации воздушного потока и метод срабатывания ПИК-датчика/УЗ-датчика по желанию пользователя для удовлетворения различных требований области применения и экономии энергии при включении и выключении света.

2.2 Размеры:



Рис. 1-А
Коробка для поверхностного монтажа: Φ 111,5 x 35 мм (см. рис. 1-В)



Рис. 1-В
Рис. 1-С

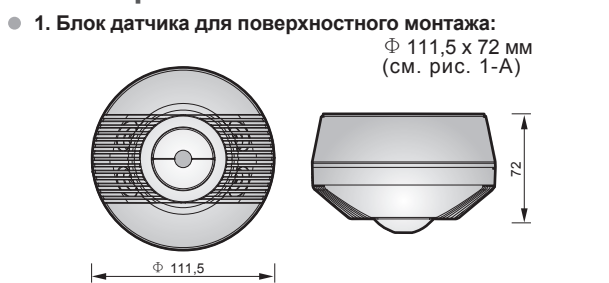

3 УСТАНОВКА И ПОДКЛЮЧЕНИЕ

3.1 Выбор подходящего места

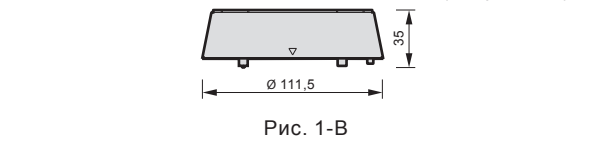
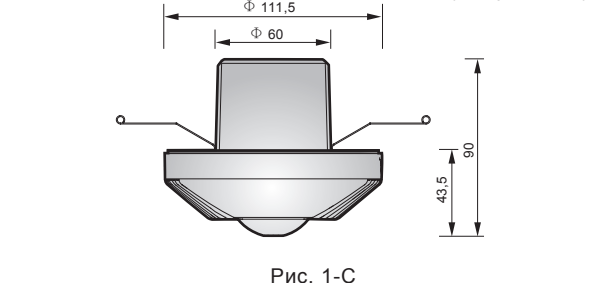
Рекомендуемая высота установки датчика составляет 2–3 м, при этом оптимальной высотой установки считается 2,5 м. Диапазон обнаружения ПИК-датчика может достигать Φ 8 м, а диапазон обнаружения УЗ-датчика имеет форму овала размером 8 м x 10 м для небольшого движения (т. е. движения рукой) и овала размером 10 м x 16 м для большого движения (т. е. ходьбы). Угол обнаружения составляет 360° как для ПИК-датчика, так и для УЗ-датчика (см. рис. 2-А и рис. 2-В).

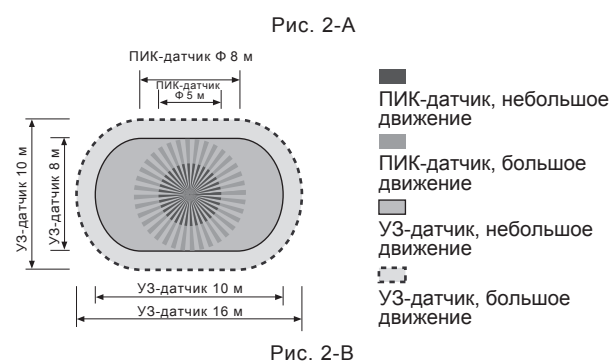
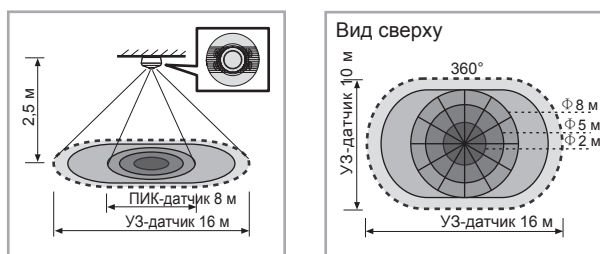

3.2 Подключение

ОПАСНО

ОПАСНОСТЬ ПОРАЖЕНИЯ ЭЛЕКТРИЧЕСКИМ ТОКОМ
На клеммах присутствует опасное напряжение.
• Во избежание травм заблокируйте цепь питания и установите предупредительную табличку перед установкой.
• Необходимо установить автоматический выключатель (250 В перем. тока, 10 А) типа С согласно EN 60898-1.
Несоблюдение этих инструкций может привести к серьезным травмам или смерти.

ПРИМЕЧАНИЕ

Только для 1-канального датчика по двойной технологии (CCT551011):
Между D1 и L установлена проволочная перемычка. Если нагрузка находится в той же цепи, что и датчик, может использоваться проволочная перемычка. Если нагрузка находится в другой цепи (или требуется беспотенциальный контакт), снимите проволочную перемычку. Используйте клеммы D1 и D2 для подключения питания и нагрузки.

3.2.1 Датчик по двойной технологии – 1-канальный (CCT551011)

3.2.1.1 Для освещения (с проволочной перемычкой на клеммах D1 и L)

- Один датчик управляет одной нагрузкой (см. рис. 3).



Рис. 3
Рис. 4



Рис. 4
Рис. 5

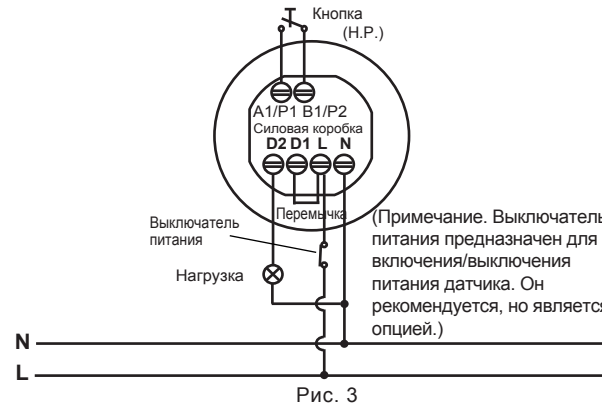

Рис. 5
3.2.1.2 Один датчик управляет системой отопления, вентиляции, кондиционирования воздуха (снимите проволочную перемычку на клеммах D1 и L).

- D1-D2 подключены к питанию переменного тока (см. рис. 6-А).

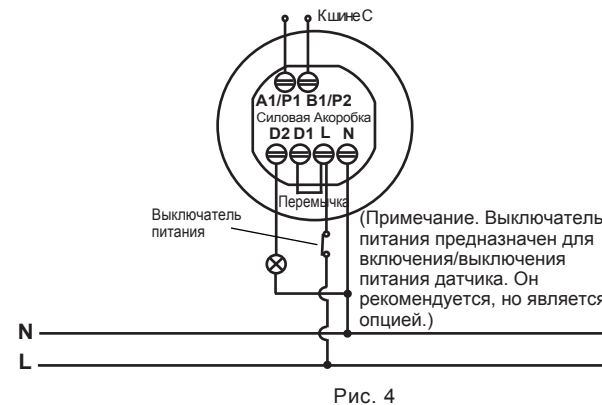

Рис. 6-А
Рис. 6-В

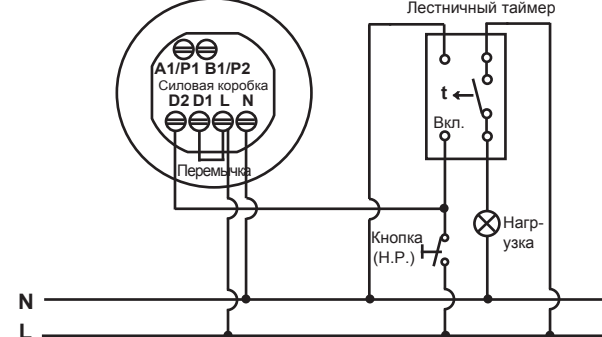
- D1-D2 подключены к питанию постоянного тока (см. рис. 6-В).

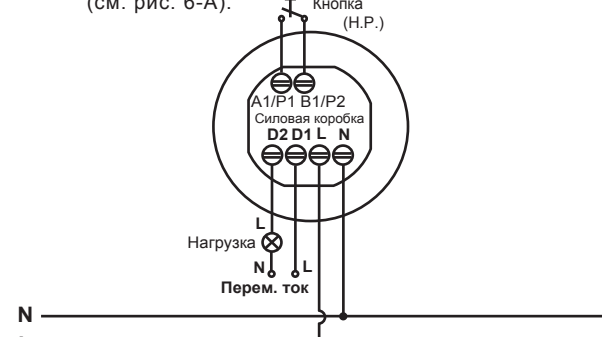
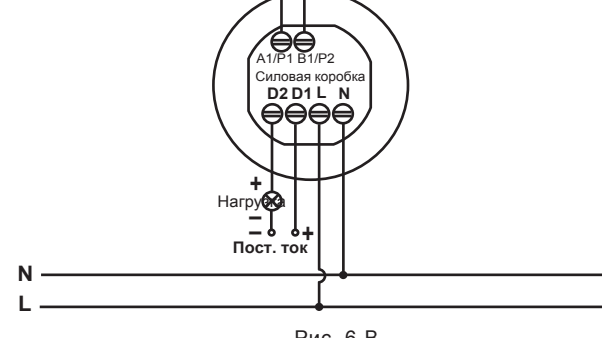

3.2.2 Датчик по двойной технологии – 2-канальный (CCT551012)

3.2.2.1 В цепи питания датчика и в цепи системы отопления, вентиляции, кондиционирования воздуха должен быть подходящий автоматический выключатель для обеспечения соответствия требованиям EN 60898-1.



Рис. 7. Схема подключения для типичной области применения с двойной нагрузкой

3.2.2.2 Клемма R/S обеспечивает опциональную точку подключения кнопки. На рис. 8 показано, как подключить датчик к цепи лестничного таймера.



Рис. 8. Датчик, используемый с цепью лестничного таймера

3.3 Порядок монтажа

3.3.1 Полезные советы по установке

- Так как датчик реагирует на температуру, поток воздуха и изменение ветра, избегайте следующих условий:
- Не направляйте датчик на предметы, которые могут покачиваться на ветру, такие как занавески, высокие растения, миниатюрные сады и т. д. (см. рис. 9-А).
 - Не направляйте датчик на предметы, поверхности которых обладают высокой отражающей способностью, такие как зеркало, монитор и т. д. (см. рис. 9-А).
 - Датчик должен располагаться на расстоянии не менее 2 м от стеклянной двери или окна во избежание ложного срабатывания, так как вибрация стекла может привести к срабатыванию УЗ-датчика (см. рис. 9-Д).
 - Датчик должен располагаться на расстоянии не менее 2 м от источников потока воздуха, таких как дверные проемы, вентиляционные отверстия, кондиционеры и т. д. (см. рис. 9-В, 9-С и 9-Е).
 - Расстояние между двумя датчиками должно быть не менее 6 м во избежание взаимных помех (см. рис. 9-Ф).
 - Излучение УЗ-датчика должно быть направлено на основную область обнаружения, чтобы обеспечить наилучшее обнаружение (см. рис. 2-А).

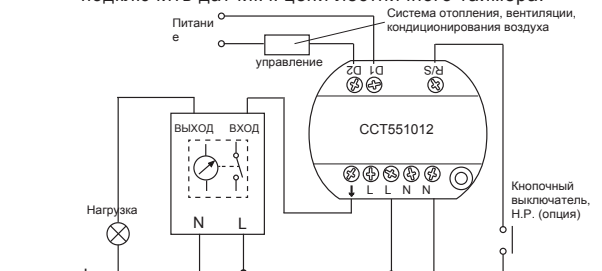
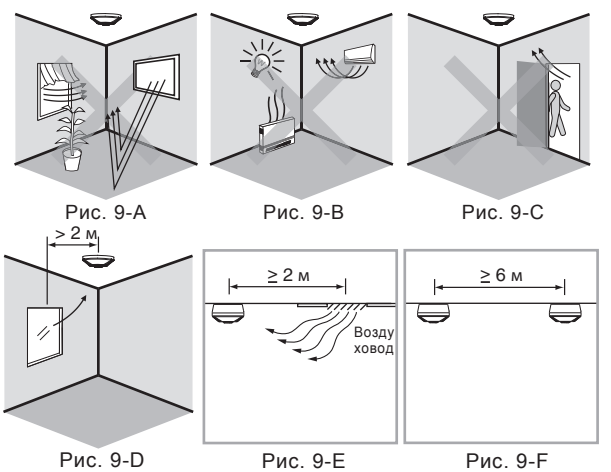

3.3.2 Монтаж заподлицо

ПРИМЕЧАНИЕ

При монтаже датчика заподлицо с помощью пружинного зажима необходимо использовать крышку для монтажа заподлицо, чтобы закрыть клеммы.

3.3.2.1 Чтобы установить датчик, просверлите отверстие диаметром 68 мм в потолочной плите и держите кабель питания снаружи. Зачистите изоляцию кабеля на 6–8 мм для подключения (см. рис. 10).



Рис. 10
Рис. 11

3.3.2.2 Откройте выбивное отверстие крышки для монтажа заподлицо с помощью отвертки, если необходимо использовать две трубки, а затем закрепите трубки и пропустите через них кабель питания (см. рис. 11).

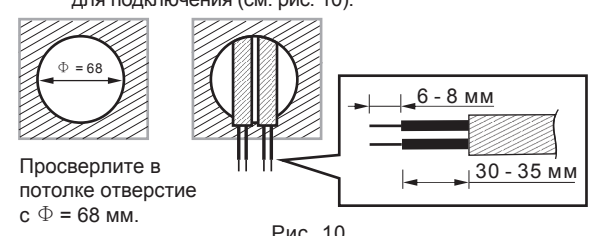
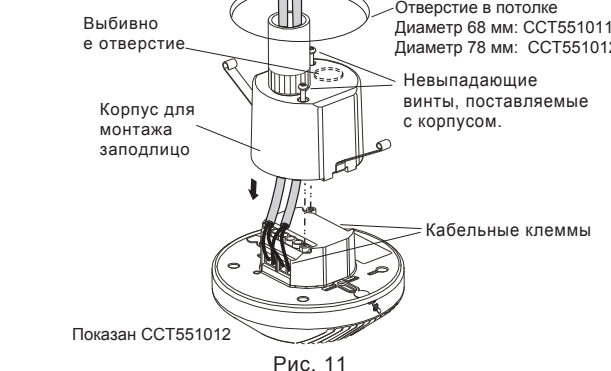

3.3.2.3 Выполните подключения кабелей в соответствии со схемами подключения, а затем установите на место крышку для монтажа заподлицо и плотно прикрутите ее.

3.3.2.4 Вставьте два пружинных зажима датчика в просверленное отверстие, а затем прижмите его вверх (см. рис. 12).

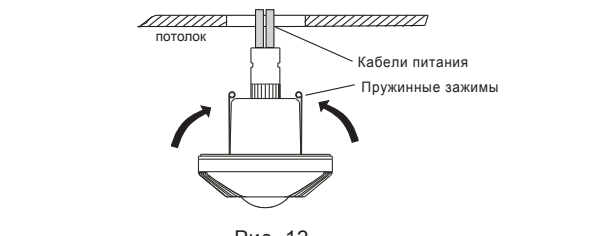

3.3.2.5 Включите питание.

3.3.3 Монтаж заподлицо со стандартной распределительной коробкой

СОВЕТ

- Не требуется использовать крышку для монтажа заподлицо для клемм и пружинного зажима, если датчик монтируется заподлицо со стандартной распределительной коробкой.
- Излучение УЗ-датчика должно быть направлено на основную область обнаружения, чтобы обеспечить наилучшее обнаружение, когда датчик монтируется заподлицо со стандартной распределительной коробкой и крепежная пластина может регулироваться в пределах 45°.

3.3.3.1 Снимите декоративную рамку (см. рис. 13).



3.3.3.2 Вытяните кабели из стандартной распределительной коробки (см. рис. 14), а затем зачистите изоляцию кабеля на 6–8 мм для подключения и выполните подключения кабелей в соответствии со схемами подключения (см. рис. 3 – рис. 8).

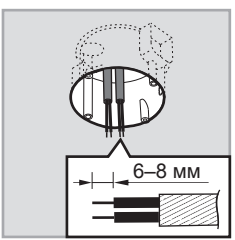

3.3.3.3 Установите силовую коробку в стандартную распределительную коробку, а затем скрепите их двумя винтами (см. рис. 15).



Рис. 15

3.3.3.4 Соберите датчик с силовой коробкой, а затем скрепите их двумя винтами (см. рис. 12).

3.3.3.5 Наложите декоративную рамку и восстановите подачу питания.

3.3.4 Поверхностный монтаж

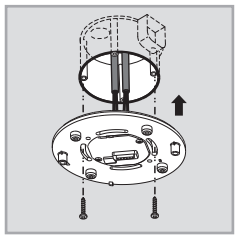
СОВЕТ

Когда датчик монтируется на поверхности, не требуется использовать крышку для монтажа заподлицо, чтобы закрыть клеммы. Должна использоваться коробка для поверхностного монтажа.

3.3.4.1 На нижней крышке распределительной коробки для поверхностного монтажа имеются 7 пар мест для выбивания отверстий с различными расстояниями между ними (от 41 мм до 85 мм), которые можно выбрать для различных вариантов монтажа (см. рис. 16). Выберите два одинаковых числа с обоих концов для соответствующего расстояния для закрепления (см. рис. 17).



Рис. 16

A	B	Расстояние между A и B
41	41	41 мм
53	53	53 мм
60	60	60 мм
63	63	63 мм
70	70	70 мм
80	80	80 мм
85	85	85 мм

Рис. 17

3.3.4.2 Чтобы пропустить кабели питания через боковую сторону распределительной коробки для поверхностного монтажа, с помощью кусачек пробейте выбивные отверстия для ввода кабеля с боковой стороны, а затем вставьте кабели в распределительную коробку и пропустите через нее. Зачистите изоляцию кабеля на 6–8 мм для подключения (см. рис. 18).

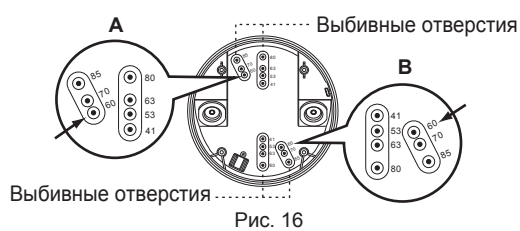

Рис. 18

3.3.4.3 Выберите два соответствующих выбивных отверстия для закрепления распределительной коробки на поверхности потолочной плиты двумя монтажными винтами (см. рис. 19).

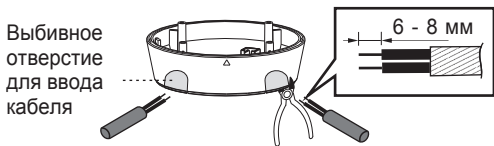

Рис. 19

3.3.4.4 Вставьте четыре невыпадающих винта в соответствующие отверстия под винты на крепящей пластине датчика. После этого эти 4 винта не будут выпадать, что очень удобно для последующих установок (см. рис. 20).

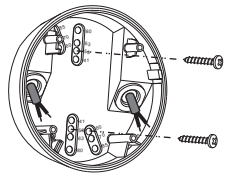

Рис. 20

3.3.4.5 Соберите головную часть датчика с силовой коробкой согласно рис. 13, а затем выполните подключения в соответствии со схемами подключения (см. рис. 3 – рис. 8).

3.3.4.6 Наложите декоративную рамку и восстановите подачу питания.

Ручка (установка на заводе-изготовителе)	Функция	Установка ручки
CCT551011 Освещенность 	Установка значения уровня освещенности для включения нагрузки	CCT551011 Диапазон: от 10 лк до 1000 лк CCT551012 Диапазон: от 10 лк до 1000 лк и «☼» (∞)∞∞
CCT551012 Освещенность 	Пользователь может установить подстроечную ручку в соответствии с требованиями конкретной области применения. Отмеченные значения приведены только для справки.	
CCT551011 Время 	Установка времени задержки выключения	Диапазон: от 5 с до 30 мин Испытание: Режим испытания (нагрузка и красный и/или зеленый светодиод будут 2 с включены, 2 с выключены).
CCT551012 Время 1 	Устанавливает время задержки выключения для выхода 1.	Режим коротких импульсов для управления переключением лестничного таймера (нагрузка и красный и/или зеленый светодиод будут 1 с включены, 9 с выключены).
CCT551012 Время 2 	Устанавливает время задержки выключения для выхода 2.	Выход 2: на него не влияет настройка освещенности.
Чувствительность 	Установка чувствительности УЗ-датчика	- = Мин. (прибл. форма овала 2×4 м). + = Макс. (прибл. форма овала 10×16 м).
Компенсация воздушного потока 	Защита датчика от помех, создаваемых потоком воздуха и ветром	ВКЛ.: Активация функции компенсации воздушного потока. ВЫКЛ.: Деактивация функции компенсации воздушного потока. Примечание: При включенной функции компенсации воздушного потока область обнаружения УЗ-датчика уменьшается на 1–2 м.
Только ПИК-датчик Только УЗ-датчик ПИК-датчик + УЗ-датчик 	Выбор метода срабатывания	ПИК-датчик/УЗ-датчик: Нагрузка включается, когда срабатывает либо ПИК-датчик, либо УЗ-датчик. ПИК-датчик + УЗ-датчик: Нагрузка включается, когда срабатывают и ПИК-датчик, и УЗ-датчик. Когда нагрузка включена, если ПИК-датчик или УЗ-датчик обнаруживает движение, нагрузка остается включенной. Только ПИК-датчик: Нагрузка включается только тогда, когда срабатывает ПИК-датчик. Только УЗ-датчик: Нагрузка включается только тогда, когда срабатывает УЗ-датчик.

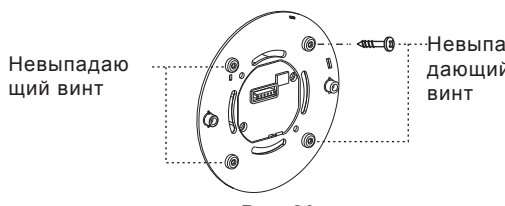
4.2 Другие функции

4.2.1 Функция вспомогательной клеммы управления (A1/P1 B1/P2)

4.2.1.1 Ручное управление: Соедините клемму A1/P1 B1/P2 с кнопкой (типа Н.Р.), чтобы вручную управлять включением/выключением нагрузки (см. рис. 3). Когда нагрузка выключена, нажмите кнопку, чтобы вручную управлять включением нагрузки. Нагрузка остается включенной, если постоянно обнаруживается движение. Нагрузка автоматически выключается, если перед истечением времени задержки никакого движения не обнаружено. Нагрузку можно выключить вручную нажатием на кнопку. Если нагрузка выключена вручную до истечения времени таймера, движение не приведет к повторному включению нагрузки до окончания времени таймера.

4.2.1.2 Режим управления шины С:

По умолчанию ползунок переключателя установлен на заводе-изготовителе, как показано ниже (см. рис. 21, кнопочный режим). Пользователь может изменить режим шины С, выполнив следующие действия:
 1. Откройте выбивное отверстие с помощью небольшой плоской отвертки (см. рис. 21).
 2. С помощью той же отвертки переместите ползунок переключателя в положение, показанное на рис. 22.



Рис. 21



Рис. 22

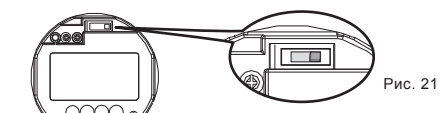

Рис. 23

Режим управления шины С

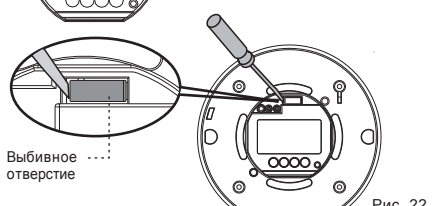
4.2.1.3 При обнаружении движения CCT551011/CCT551012 отправляет управляющий сигнал шины С для управления включением нагрузки системы шины С (см. рис. 23). Выходом является обычный коллектор для использования с блоками шины С с вспомогательными входами.

4.2.2 Функция заблаговременного выключения (включается пульт дистанционного управления)

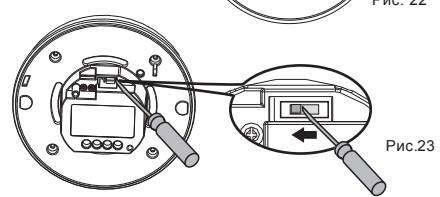
Когда датчик обнаружил движение и включил нагрузку, эта функция позволяет датчику выключить подключенную нагрузку до установленного времени задержки выключения, если далее не обнаружено никакого движения в течение 3 мин. Эту функцию можно включить только ИК-пультом дистанционного управления. В этом режиме, если далее не обнаружено никакого движения, нагрузка автоматически выключается через 3 мин, даже если установленное время задержки выключения больше 3 мин. Эта функция отключена по умолчанию. При включении этой функции учитывайте особенности соответствующей области применения. Эта функция подходит не для всех областей применения.

4.2.3 Использование экрана линзы для ПИК-датчика

4.2.3.1 В комплект поставки CCT551011/CCT551012 входят 2 зональных экрана линзы для маскирования нежелательной области обнаружения ПИК-датчика. Каждый экран линзы имеет 2 слоя с 6 маленькими сегментами в каждом (каждый сегмент охватывает угол обнаружения 30°). Например, если датчик установлен на высоте 2,5 м с установленным полным экраном линзы, диапазон обнаружения достигает 2 м, а, если используется только слой А экрана линзы, диапазон обнаружения достигает 6 м.

4.2.3.2 После выбора необходимой области обнаружения уберите участки экрана линзы, которые больше не нужны (см. рис. 24).



Рис. 24

● Затененная область на рис. 24 показывает область обнаружения, которая открывается при удалении участков экрана линзы.
 ● Экран линзы не влияет на УЗ-датчик.

4.2.3.3 Крепление экрана линзы: С задней стороны декоративные рамки имеет кольцевая канавка, а экран линзы имеет кольцевой крючок. При вставлении крючка в канавку экран линзы закрепляется (см. рис. 25-А и рис. 25-В).

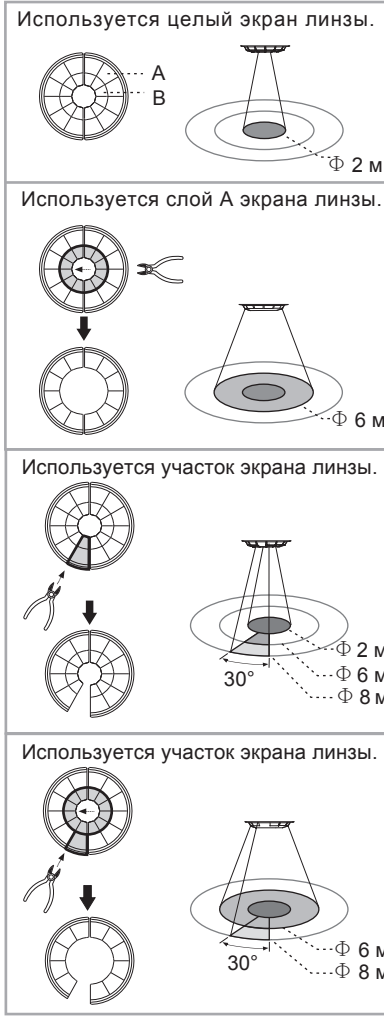

Рис. 25-В

4.3 Испытание при ходьбе (не управляется от освещения)

СОВЕТ

- Когда подается питание, датчику требуется приблизительно 40 с для прогрева при включенной нагрузке, после чего датчик переходит в нормальный режим работы. Нагрузка включается через 100 с, если не обнаружено движение, или остается включенной (см. настройку времени), если движение обнаружено. В вышеуказанный период прогрева 40 с светодиоды датчика остаются включенными, если значения настроек ИК-пульта дистанционного управления не были сохранены, или, если какие-либо значения настроек ИК-пульта дистанционного управления после его аварийного отключения датчик работает согласно предыдущим настройкам.

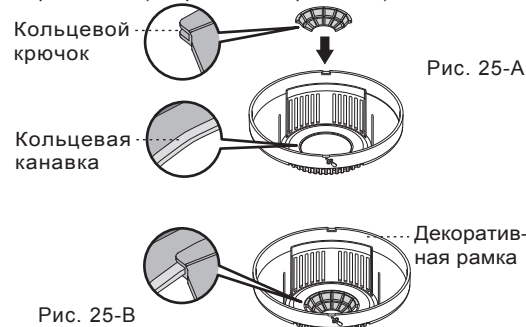
Испытание при ходьбе проводится для того, чтобы проверить, правильно ли настроен метод срабатывания (ПИК-датчик, УЗ-датчик), и отрегулировать область обнаружения. Порядок проведения испытания при ходьбе (управление от освещения отключено):

- 4.3.1 Установите ручку времени в положение «Испытание».
- 4.3.2 Отрегулируйте положение подстроечной ручки чувствительности, чтобы установить необходимую чувствительность УЗ-датчика. Область обнаружения ПИК-датчика можно отрегулировать с помощью экрана линзы.
- 4.3.3 Установите ручку компенсации воздушного потока в положение Выкл.
- 4.3.4 Выберите необходимый метод срабатывания (т. е. ПИК-датчик + УЗ-датчик, только ПИК-датчик, только УЗ-датчик или ПИК-датчик/УЗ-датчик).

Шаг 1. Включите питание. Обратите внимание, что датчику требуется приблизительно 30 с для прогрева при включенной нагрузке и горящем светодиоде.

Шаг 2. Пройдите в пределах необходимой области обнаружения датчика.

Шаг 3. Когда ПИК-датчик срабатывает от движения, красный светодиод загорается на 2 с, а затем гаснет; когда УЗ-датчик срабатывает от движения, зеленый светодиод загорается на 2 с, а затем гаснет. При выборе «ПИК-датчик + УЗ-датчик» в качестве метода срабатывания, если сработали оба датчика, красный и зеленый светодиоды загорятся на 2 с, а затем погаснут.

4.3.5 Повторяйте вышеуказанные действия, чтобы отрегулировать настройки датчиков с помощью подстроечных ручек или ИК-пульта дистанционного управления, и проводите испытание при ходьбе до тех пор, пока область обнаружения датчика не будет соответствовать требованиям.

5 ПОИСК И УСТРАНЕНИЕ НЕИСПРАВНОСТЕЙ

Если CCT551011/CCT551012 работает неправильно, проверьте возможные проблемы и рекомендуемые решения в приведенной ниже таблице:

Проблема	Возможная причина	Рекомендуемое решение
Осветительное устройство не включается	1. Питание не включено. 2. Неправильное подключение. 3. Уровень окружающей освещенности слишком высокий. 4. Неисправная нагрузка.	1. Включите питание. 2. См. схемы подключения (см. рис. 3 – рис. 8) и проверьте, исправна ли нагрузка. 3. Установите значение освещенности выше уровня окружающей освещенности, а затем вызовите срабатывание датчика и проверьте, включена ли нагрузка. 4. Замените неисправную нагрузку новой.
Осветительное устройство не выключается	1. Установлено долгое время задержки автоматического выключения. 2. Ложное срабатывание датчика. 3. Неправильное подключение.	1. Установите более короткое время задержки автоматического выключения и проверьте, выключается ли нагрузка в соответствии с предустановленным временем задержки выключения. 2. Проверьте экран линзы ПИК-датчика и отрегулируйте его при необходимости. Убедитесь, что не включено дистанционное ручное переключение. Убедитесь, что находитесь на удалении от области обнаружения во избежание активации датчика при устраниении ложного срабатывания. 3. См. схемы подключения (см. рис. 3 – рис. 8).
Красный светодиод не загорается	1. ПИК-датчик не выбран в качестве метода срабатывания (только ПИК-датчик; ПИК-датчик/УЗ-датчик; ПИК-датчик + УЗ-датчик). 2. Превышен действительный диапазон обнаружения.	1. Выберите ПИК-датчик в качестве метода срабатывания. 2. Движение должно быть в действительном диапазоне обнаружения (Ø 8 м).
Зеленый светодиод не загорается	1. УЗ-датчик не выбран в качестве метода срабатывания (только УЗ-датчик; ПИК-датчик/УЗ-датчик; ПИК-датчик + УЗ-датчик). 2. Превышен действительный диапазон обнаружения. 3. Провода между N и L соединены наоборот.	1. Выберите УЗ-датчик в качестве метода срабатывания. 2. Движение должно быть в действительном диапазоне обнаружения (10 м x 16 м). 3. См. схемы подключения (см. рис. 3 – рис. 8).
Ложное срабатывание	Имеются источники тепла, поток воздуха, предметы с высокой отражательной способностью или какие-либо предметы, которые могут покачиваться на ветру или под действием системы отопления.	Не направляйте датчик в сторону каких-либо источников тепла, таких как кондиционеры, электрические вентиляторы, обогреватели или любые поверхности с высокой отражающей способностью. Убедитесь, что в области обнаружения нет покачивающихся предметов. Проверьте экран линзы ПИК-датчика и отрегулируйте его при необходимости.

СОВЕТ

Если блок неисправен, его нельзя открывать или ремонтировать без квалифицированного электрика. Это влияет на чувствительность УЗ-датчика:

■ Следующие условия могут привести к понижению чувствительности или ложным срабатываниям УЗ-датчика:

- Установка ручки компенсации воздушного потока в положение Вкл.: Поток воздуха от системы отопления, вентиляции, кондиционирования воздуха может приводить к ложным срабатываниям УЗ-датчика. Чтобы уменьшить возможность ложных срабатываний, датчик по двойной технологии CCT551011/CCT551012 оснащен функцией компенсации воздушного потока, которая способна уменьшать чувствительность УЗ-датчика приблизительно на 10–40 % в зависимости от силы потока воздуха.
- На чувствительность УЗ-датчика влияют такие материалы, как ковры, звукопоглощающая хлопчатобумажная ткань, занавески и т. д., так как они поглощают ультразвуковые волны.
- Низкая окружающая температура может немного уменьшить чувствительность УЗ-датчика, а также уменьшить диапазон обнаружения.

Это влияет на чувствительность ПИК-датчика:

■ Следующие условия могут привести к понижению чувствительности ПИК-датчика:

- В очень туманные дни чувствительность может быть меньше из-за конденсации влаги на линзе.
- В очень жаркие дни чувствительность будет ниже, так как высокая окружающая температура может быть близка к температуре тела. (Примечание. ПИК-датчики в своей работе используют разницу температур движущегося объекта и помещения.)
- В очень холодные дни при ношении тяжелой одежды, особенно, если область лица покрыта, блок может оказаться менее чувствительным.

■ Очистка: Протирайте только сухой тканью. Мыло или грубая ткань может повредить линзу датчика.

6 ОПЦИОНАЛЬНАЯ ПРИНАДЛЕЖНОСТЬ

CCT551011/CCT551012 можно программировать с помощью ИК-пульта дистанционного управления CCT556011 (опция).



Рис. 26

Компания «Schneider Electric Industries SAS»

По техническим вопросам обращайтесь в центр поддержки клиентов в своей стране. schneider-electric.com/contact

4 Работа и функции

4.1 Настройка освещенности, времени, чувствительности, компенсации воздушного потока и ручек ПИК-датчика/УЗ-датчика