

TOTO

**TOTO ASIA OCEANIA
PTE. LTD.**

10, Eunos Road 8, #12-07, Singapore Post Centre. Singapore 408600.
Phone : +65-6744-6955 Fax : +65-6841-0819 <http://asia.toto.com/>

**TOTO ASIA OCEANIA
PTE. LTD.**

Middle East Branch LOB19-1701,02, Jebel Ali Free Zone, P.O. box 261804, Dubai U.A.E.
Phone : +971-4-886-5983 Fax : +971-4-886-5986 <http://asia.toto.com/>

**TOTO ASIA OCEANIA
PTE. LTD.**

Manila Representative Office. Unit 706, Rufino Building, Ayala Avenue Corner V.A.
Rufino Street, Makati City, 1226, Philippines.
Phone : +63-2-8887-6643 Fax : +63-2-887-4084 <http://asia.toto.com/>

**TOTO ASIA OCEANIA
PTE. LTD.**

Yangon Branch # 0608 Sakura Tower, 339 Bogyoke Aung San Rd,
Kyauktada Township, Yangon, Myanmar
<http://asia.toto.com/>

**TOTO INDIA INDUSTRIES
PVT. LTD**

1002, Kamla Executive Park, Opposite Vazir Glass Works,
Andheri Kurla Road, Andheri (E), Mumbai-400059.Maharashtra, India.
Phone : +91-22-43112-111/112 Fax : +91-22-2832574/142 Hotline : +91-18001027088
<https://in.toto.com/>

**TOTO VIETNAM
Co., Ltd.**

Lot F-1, F-2, F-3, F-4 Thang Long industrial park, Dong Anh Dist, Ha Noi, Vietnam
Phone: +84-24-38811926 Fax: +84-24-38811928 Hotline: 1800558830
<http://vn.toto.com>

TOTO

WASHLET S7

Hướng dẫn sử dụng



TCF47360***

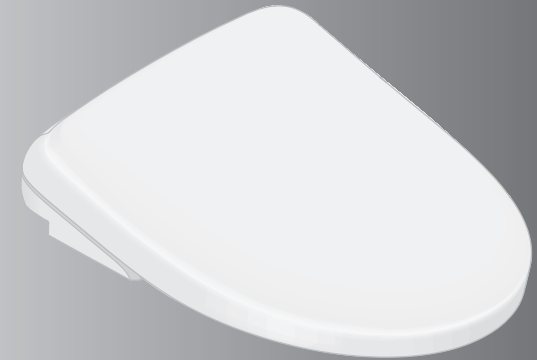

- Bạn nên ghi lại các thông tin sau nhằm giúp dịch vụ được thực hiện nhanh chóng.

Ngày mua :	Tên cửa hàng :
Ngày : ngày tháng năm	SĐT : ()



Mã này dùng để quản lý tại
nhà sản xuất

2024.3.1
D07G57

Xin cảm ơn bạn đã chọn mua sản phẩm này.

Vui lòng đọc thông tin đính kèm để đảm bảo an toàn khi sử dụng sản phẩm.

Hãy đảm bảo đọc kỹ Hướng dẫn sử dụng này trước khi sử dụng sản phẩm và lưu
tại một nơi an toàn để tham khảo về sau.

Mục lục

Giới thiệu

Hướng dẫn sử dụng an toàn	4
Chú ý khi sử dụng	8
Tên linh kiện	10
Chuẩn bị.....	12
Sử dụng sản phẩm lần đầu tiên	12

Chế độ vận hành

Chế độ vận hành cơ bản	14
Cơ chế của Chức năng tự động	14
Tự động mở/đóng	14
Tự động LÀM SẠCH bồn cầu.....	14
Khử mùi.....	14
Tự động khử mùi	14
Xả tự động.....	14
Tự động LÀM SẠCH vòi rửa	14
Tự động LÀM SẠCH bên dưới bệ ngồi	15
Ánh sáng dịu.....	16
Đèn báo VỆ SINH.....	16
Sử dụng Điều khiển từ xa	17
Dừng	17
Rửa phía sau.....	17
Rửa nhẹ phía sau.....	17
Rửa phía trước.....	17
Rửa trải rộng phía trước.....	17
Sấy khô bằng khí ấm	17
Điều chỉnh áp lực nước	17
Điều chỉnh vị trí vòi rửa.....	17
Vệ sinh theo xung nhịp	17
Vệ sinh theo dao động.....	17
LÀM SẠCH vòi rửa	18
Bộ khử mùi	18
Xả đại	18
Xả tiểu	18
Mở và đóng nắp bồn cầu	18
Mở và đóng bệ ngồi bồn cầu	18
Cài đặt cá nhân	18
Biểu tượng cảnh báo pin yếu.....	18
Nút Nguồn điện BẬT/TẮT	19
Làm sạch vòi rửa.....	19
Phun sương thủ công	19
Nhiệt độ nước ấm.....	19
Nhiệt độ bệ ngồi bồn cầu	19
Nhiệt độ khí sấy khô	19
Tự động tiết kiệm điện/Tự động tiết kiệm điện+...	19

Hẹn giờ tiết kiệm điện.....	19
Tự động mở/đóng BẬT/TẮT.....	19
Xác nhận cài đặt.....	19
Xả tự động BẬT/TẮT	19
Điều chỉnh nhiệt độ	20
Nước ấm/Bệ ngồi bồn cầu/Sấy	20
Thay đổi cài đặt.....	22
Danh sách cài đặt.....	22
Tính năng tiết kiệm điện	24
Cài đặt.....	26
Tự động tiết kiệm điện	26
Tự động tiết kiệm điện+	26
Hẹn giờ tiết kiệm điện	27
Xả tự động.....	27
Hoãn tự động xả.....	28
Đóng nắp xả nước tự động.....	28
Tự động mở/đóng	30
Tự động đóng chậm.....	30
Tự động mở chậm	31
Bệ ngồi/nắp	31
Tự động LÀM SẠCH vòi rửa	32
Tự động LÀM SẠCH bồn cầu.....	32
Tự động LÀM SẠCH bên dưới bệ ngồi	33
Khử mùi.....	33
Tự động khử mùi	34
Ánh sáng ban đêm.....	34
Ánh sáng dịu.....	35
Đèn bệ ngồi	36
Đèn báo VỆ SINH.....	36
Tiếng bíp	37
Cài đặt áp suất/vị trí.....	37
Cài đặt cá nhân	38
Đăng ký cài đặt cá nhân	38
Phạm vi phát hiện cảm biến.....	39

Bảo trì

Bảo trì	40
Trước khi bảo trì.....	40
Thân chính	40
Phun sương thủ công	41
Khoảng cách giữa thân chính và lòng bồn cầu	42
Khoảng cách giữa thân chính và nắp bồn cầu.....	43
Vòi rửa	44
Làm sạch vòi rửa	44
Bộ lọc khử mùi	45
Nút xả có bộ lọc cấp nước.....	46

Tham khảo

Phải làm gì?	47
Nếu nước không chảy do ngừng cấp nước ...	47
Nếu bạn không thể thao tác điều khiển từ xa ...	47
Thay pin.....	47
Ngăn ngừa thiệt hại do đóng băng.....	48
Lâu không sử dụng.....	49
Cách xả nước.....	49
Cấp lại nước.....	50
Làm thế nào để tháo mẫu lấy dấu.....	51
Xử lý sự cố	52
Kiểm tra trước tiên	52
Rửa phía sau, Rửa phía trước và Vòi rửa.....	53
Sấy khô bằng khí ấm	54
Xả	54
Bệ ngồi và nắp bồn cầu (Tự động mở/đóng) ...	55
Bệ ngồi bồn cầu và Nắp bồn cầu	57
Đóng nắp xả nước tự động.....	57
Tiết kiệm điện	58
Khử mùi.....	58
Tự động LÀM SẠCH bồn cầu, Tự động LÀM SẠCH bên dưới bệ ngồi, Phun sương thủ công	59
Ánh sáng	59
Khác.....	59
Thông số kỹ thuật	61
Hướng dẫn an toàn	62
Bảo hành Hữu hạn	63

Hình ảnh trong hướng dẫn sử dụng có thể khác với sản phẩm thực tế.

Hướng dẫn sử dụng an toàn

Những hướng dẫn này rất quan trọng để đảm bảo an toàn khi sử dụng. Vui lòng tuân thủ và sử dụng sản phẩm đúng cách.

Những biểu tượng dưới đây được sử dụng cho những chỉ dẫn an toàn quan trọng khi sử dụng sản phẩm.

Biểu tượng và ý nghĩa

 **CẢNH BÁO** Có thể dẫn đến tử vong hoặc gây tổn thương cho cơ thể.

 **CHÚ Ý** Có thể gây tổn thương cho cơ thể hoặc khiến vật dụng bị hư hỏng.

CẢNH BÁO

Không bao giờ được tháo rời, sửa chữa hay thay thế sản phẩm.

Do có thể gây hỏa hoạn, sốc điện, tỏa nhiệt quá cao, đoản mạch hoặc thủng điện.

Không sử dụng thiết bị nếu xảy ra trục trặc.

Trong trường hợp bị hỏng hoặc các vấn đề khác, hãy đảm bảo ngắt nguồn điện bằng các phương tiện như rút dây phích cắm.

Đóng van khóa nước để ngăn nước chảy vào.

Những sự cố có thể xảy ra:

- Nước rò rỉ từ đường ống hoặc thân chính.
- Sản phẩm bị nứt hoặc vỡ.
- Sản phẩm phát ra âm thanh hoặc có mùi lạ.
- Sản phẩm bốc khói.
- Sản phẩm nóng bất thường.
- Vòng đệm bộ ngồi bồn cầu không ở đúng vị trí.

Nếu tiếp tục sử dụng sản phẩm bị trục trặc có thể dẫn đến hỏa hoạn, sốc điện, hơi nóng, đoản mạch, gây tổn thương cho cơ thể hoặc ảnh hưởng đến nguồn nước.

Không sử dụng nguồn nước khác ngoài nước được cho phép bởi luật và pháp lệnh của vùng sử dụng. Chỉ sử dụng nước sạch.

Không sử dụng nước biển hoặc nước tái chế.

Do có thể gây kích ứng cho da và trục trặc.

Không để thuốc lá hoặc các nguồn lửa gần sản phẩm.

Do có thể gây hỏa hoạn.

Không ngồi lên bộ ngồi trong thời gian dài.

Có thể gây bỏng ở nhiệt độ thấp.

Để tránh cho những đối tượng sau đây bị bỏng ở mức độ trung bình trong khi sử dụng, một người khác nên tắt máy sưởi bộ ngồi bồn cầu và đặt mức nhiệt độ máy sấy là "Thấp".

- Trẻ nhỏ, người có tuổi và những đối tượng khác không thể tự động cài đặt nhiệt độ thích hợp với mình.
- Người bệnh, người khuyết tật và những đối tượng khác gặp khó khăn khi cử động.
- Những người sử dụng bất kỳ loại thuốc gây buồn ngủ (thuốc ngủ hoặc thuốc cảm), những người đã say, hoặc mệt mỏi và bất cứ ai khác có thể dễ dàng ngủ quên.

Nếu dây điện hỏng, hãy liên hệ với bộ phận sửa chữa của nhà sản xuất hoặc chuyên gia có trình độ tương đương để tránh nguy hiểm khi sửa chữa hư hỏng đó.

Tắt nguồn điện trước khi bảo trì hoặc kiểm tra.*

Do có thể gây sốc điện hoặc trục trặc.

Luôn tắt nguồn trước khi tháo phần thân chính.*

Nếu không đảm bảo có thể gây cháy hoặc sốc điện.

Khi pin chảy ra dính vào cơ thể hoặc quần áo phải rửa sạch với nước.

Chất lỏng có thể hủy hoại mắt hoặc da bạn.

CẢNH BÁO

Không được đặt ngón tay hay bất kỳ vật gì chần lỗ thông hơi sấy nóng.

Không đặt bất kỳ vật gì hay treo quần áo trên lỗ thông hơi sấy nóng.

Nếu không, có thể bị bỏng, điện giật hoặc hỏng thiết bị.

Không lắp thiết bị trên đồ vật chuyển động như xe có bánh hoặc thuyền.

Nếu không, có thể gây cháy, điện giật, đoản mạch hoặc sự cố thiết bị.

Bệ, nắp, thân hoặc các bộ phận khác của bồn cầu có thể bị lỏng và rơi ra ngoài, dẫn tới thương tật.

Chỉ được dùng nguồn điện được chỉ định.

AC 220–240 V, 50 Hz/60 Hz

Do có thể gây hỏa hoạn hoặc nhiệt độ tăng quá cao.

Thiết bị này là sản phẩm điện. Không lắp ở bất cứ nơi nào nước có thể dính vào thiết bị hoặc nơi có độ ẩm cao, khiến nước có thể đọng trên bề mặt thiết bị. Khi sử dụng sản phẩm trong phòng tắm, nên lắp quạt hoặc cửa thông gió và đảm bảo không khí lưu động trong phòng tắm.

Nếu không đảm bảo có thể gây cháy hoặc sốc điện.

Luôn nối thiết bị với nguồn nước lạnh.

Nối thiết bị với nguồn nước nóng có thể dẫn đến cháy hoặc hư hỏng thiết bị.

Nghiên cứu sơ bộ ở phụ nữ cho thấy việc lạm dụng phun rửa liên tục có thể tăng nguy cơ bị khô niêm mạc âm đạo và tiềm năng làm giảm các vi sinh vật có ích mong muốn.

Mặc dù những nghiên cứu này chưa được kiểm chứng, vui lòng liên hệ với nhà cung cấp dịch vụ chăm sóc sức khỏe để biết liệu bạn có thể gặp trường hợp này không.

Quan trọng hơn, nếu bạn là một cá nhân bị suy giảm miễn dịch do bệnh tật, hóa trị hoặc tình trạng y tế khác ảnh hưởng đến hệ miễn dịch, bạn nên tham khảo ý kiến nhà cung cấp dịch vụ chăm sóc sức khỏe trước khi sử dụng sản phẩm này.

Sản phẩm này không được khuyến cáo dành cho những người (bao gồm cả trẻ nhỏ) bị suy giảm khả năng về thể chất, suy giảm chức năng giác quan và tinh thần, hoặc thiếu kinh nghiệm và kiến thức, trừ khi họ được giám sát hoặc hướng dẫn sử dụng thiết bị bởi người có trách nhiệm về sự an toàn của họ. Trẻ em cần được giám sát đảm bảo không nghịch thiết bị.

Không chạm vào kết nối dây điện khi tay ướt.

Do có thể gây sốc điện.

Không để dính nước hoặc dung dịch tẩy rửa lên phần thân chính, trong khe hở giữa phần thân chính và bồn cầu hoặc trên các kết nối nguồn điện.

Nếu không, có thể gây cháy, điện giật, bỏng hoặc đoản mạch.

Nếu không, có thể gây nứt vỡ sản phẩm, dẫn tới thương tật hoặc thiệt hại do nước.

Không chạm vào kết nối nguồn điện khi đang có giông bão.

Do có thể gây sốc điện.

Không để ống cấp nước chạm vào kết nối nguồn điện.

Nếu không, có thể gây ngưng tụ, dẫn đến cháy, điện giật, bỏng hoặc đoản mạch.

Không làm bất cứ điều gì có thể gây hỏng dây điện hoặc kết nối nguồn điện.

Không đập, vặn, xoắn, uốn cong quá độ, làm hỏng, thay thế, hoặc làm nóng dây điện.

Ngoài ra, không đặt vật nào đè nặng, xoắn vào hoặc ép dây điện.

Sử dụng dây điện bị hỏng có thể gây cháy, điện giật, bỏng hoặc đoản mạch.

Đảm bảo đã lắp ổ cắm được nối đất đúng cách.

Việc không lắp đặt ổ cắm nối đất có thể gây ra điện giật trong trường hợp có sự cố.

* Nếu chưa có, hãy yêu cầu nhà thầu thi công lắp đặt dây nối đất.

*1 Cách tắt sản phẩm (→ Trang 13)

Hướng dẫn sử dụng an toàn

⚠ CẢNH BÁO

Không sử dụng ổ cắm điện bị lỏng hoặc bị lỗi.

Nếu không, có thể gây cháy hoặc đoản mạch.

Không sử dụng ổ cắm vượt quá khả năng chịu tải của nó.

Cắm quá nhiều phích cắm vào một ổ điện, chẳng hạn như bộ chia ổ điện, có thể gây cháy do thiết bị quá nóng.

Cắm phích cắm chắc chắn vào ổ điện.

Nếu không có thể gây cháy, bỏng hoặc đoản mạch.

Kiểm tra phích cắm điện có được chống thấm bằng cao su silicone không.

Phích cắm điện chưa chống thấm có thể gây cháy và giật điện.

* Nếu phích cắm chưa chống thấm, hãy yêu cầu nhà thầu thi công chống thấm cho phích cắm.

Khi ngắt điện, hãy cầm vào phích cắm, không phải dây điện.

Không ngắt điện bằng cách kéo dây điện.

Kéo dây điện có thể gây hư hỏng và dẫn tới hỏa hoạn hoặc bỏng.

⚠ CHÚ Ý

Không sử dụng sản phẩm nếu thân chính không ổn định.

Nếu không, có thể khiến thân chính bị lỏng và rơi ra, dẫn tới thương tật.

Nếu sản phẩm bị hư hỏng, không chạm vào phần bị hỏng.

Do có thể gây sốc điện hoặc bị thương. Hãy thay thế ngay lập tức.

Không tác dụng lực mạnh hay tác động cơ học lên sản phẩm, bước lên hoặc đứng lên bề bồn cầu, nắp bồn cầu hoặc thân chính. Đồng thời không đặt vật nặng lên bề bồn cầu, nắp bồn cầu hoặc thân chính.

Nếu không, có thể khiến thân chính bị nứt hoặc bị lỏng và rơi ra, dẫn tới thương tật.

Nếu không, có thể khiến sản phẩm bị hỏng và gây ra thương tật hoặc thiệt hại do nước.

Không nhắc sản phẩm này lên bằng bề ngồi bồn cầu hoặc nắp bồn cầu.

Không nhắc bề ngồi bồn cầu hoặc nắp bồn cầu lên khi có vật đang nằm trên bộ phận phía trên.

Nếu không, có thể khiến thân chính bị lỏng và rơi ra, dẫn tới thương tật.

Khi vệ sinh hoặc bảo dưỡng phần nhựa (thân chính, v.v.) hoặc ống cấp nước, hãy sử dụng dung dịch tẩy rửa trong nhà bếp có độ pH trung tính, đã pha loãng với nước. Không sử dụng những thứ dưới đây.

Chất tẩy rửa bồn cầu, chất tẩy rửa gia dụng, benzene, chất pha loãng sơn, chất tẩy rửa dạng bột hoặc bàn chải ni lông.

Những chất này có thể khiến lớp nhựa bị hỏng hoặc nứt, gây trục trặc hoặc thương tích cho cơ thể.

Những chất này có thể phá hủy ống cấp nước và gây rò nước.

Để tránh rò rỉ nước đột ngột, không tháo nút xả có bộ lọc cấp nước khi van dừng đang mở.

Do có thể khiến nước phun ra ngoài.

(→ Tham khảo Trang 46 để biết hướng dẫn về việc vệ sinh nút xả có bộ lọc cấp nước.)

⚠ CHÚ Ý

Không gấp hoặc đập ống cấp nước; không cắt bằng vật nhọn gây hư hỏng.

Do có thể gây rò nước.

Không lắp tấm đế không đi kèm.

Nếu không, có thể gây hư hỏng thiết bị.

Nếu xảy ra sự cố rò nước, luôn đóng van khóa lại.

Khi nhiệt độ môi trường xung quanh xuống dưới 0 °C, cần phòng ngừa các đường ống và vòi sẽ bị hư hỏng do hiện tượng đóng băng.

Ống cấp nước bị đóng băng có thể dẫn tới thân chính và đường ống bị vỡ, dẫn tới rò rỉ nước.

Điều chỉnh nhiệt độ phòng giúp các đường ống và vòi không bị đóng băng trong những tháng lạnh.

Thoát nước.

Khi không sử dụng sản phẩm trong thời gian dài, hãy đóng van khóa, xả nước khỏi thân chính và ống cấp nước, sau đó tắt nguồn điện.²

Khi sử dụng lại thiết bị, để nước chảy đủ vào thiết bị trước. Nếu không, nước trong két có thể bị nhiễm bẩn và có thể gây viêm da hoặc các vấn đề khác.

(→ Tham khảo Trang 50 để biết hướng dẫn bổ sung nước.)

Để nguồn điện bật có thể gây cháy nổ hoặc nóng.

Khi lắp đặt nút xả có bộ lọc cấp nước, đảm bảo rằng nút được vặn chặt ở đúng vị trí.

Nếu không vặn chặt có thể gây hiện tượng rò nước.

Nếu bồn cầu bị tắc, hãy tắt nguồn² và thông bồn cầu.³

Nếu chức năng xả tự động vẫn hoạt động, nước thải trong lòng bồn cầu sẽ tràn ra ngoài và có thể gây ra hư hỏng do nước.

Sử dụng dụng cụ có sẵn trên thị trường để thông lòng bồn cầu và loại bỏ dị vật bị tắc.

Đẩy thân chính chắc chắn vào tấm đế.

Đẩy phần thân chính vào tấm đế cho đến khi nghe thấy tiếng "cách". Kéo nhẹ về phía bạn để đảm bảo sản phẩm không bị tách ra.

Nếu không, có thể khiến thân chính bị lỏng và rơi ra, dẫn tới thương tật.

Xác định cực âm và dương của pin trước khi lắp.

Tháo pin đã hết ngay lập tức.

Khi thay pin:

- Thay cả hai pin bằng pin mới.
- Sử dụng cả hai pin mới cùng nhãn hiệu (có thể sử dụng bất cứ nhãn hiệu nào).

Do có thể khiến pin bị cháy, sinh nhiệt, nứt hoặc nóng lên.

Khi không dự định sử dụng sản phẩm trong thời gian dài, tháo pin khỏi điều khiển từ xa.

Nếu không làm vậy có thể khiến pin bị cháy.

Sản phẩm được phân loại trong nhóm Thiết bị Loại I và phải được nối đất.

Thiết lập vị trí ổ cắm và bộ ngắt nguồn điện của thiết bị này sao cho có thể với tới được.

Sử dụng bộ ống cấp nước mới đi kèm với thiết bị này. Không sử dụng lại bộ ống cấp nước cũ.

² Cách tắt sản phẩm. (→ Trang 13)

³ Chỉ khả dụng khi có nút "Xả" nằm ở mặt trên của điều khiển từ xa. (→ Trang 18)

Chú ý khi sử dụng

Về bộ cảm ứng cơ thể người lắp sẵn

Bộ cảm ứng cơ thể người phát hiện chuyển động của con người.

Việc mở nắp bồn cầu hoặc thao tác "Tự động LÀM SẠCH bồn cầu" có thể được kích hoạt bởi người bên ngoài phòng tắm vì cảm biến phát hiện chuyển động của con người qua cửa hoặc tường phía trước thân chính.

Cảm biến có thể không phát hiện chính xác tùy thuộc vào bố cục phòng tắm, dẫn đến nắp bồn cầu không tự động mở.

Đối với một người nhỏ như trẻ em, bộ cảm ứng cơ thể người có thể không phát hiện chính xác, dẫn đến nắp bồn cầu không tự động mở.

Khi bạn đang sử dụng bồn cầu ở tư thế đứng, khoảng thời gian cần thiết để "Xả tự động"^{*1} hoàn tất hoặc để nắp bồn cầu hay bệ ngồi tự động đóng lại sẽ tùy thuộc vào bố cục phòng tắm, v.v...

Bộ cảm ứng bệ ngồi được lắp sẵn

Khi bạn ngồi lên bệ ngồi bồn cầu, chức năng cảm ứng bệ ngồi được chuyển thành BẬT, cho phép bạn sử dụng các chức năng khác nhau. (Bộ phận khử mùi khởi động khi bộ cảm ứng bệ ngồi nhận được tín hiệu.)

Dấu hiệu chỉ vị trí của bộ cảm ứng bệ ngồi được gắn vào chỗ ngồi.

Quá trình bộ cảm ứng nhận được tín hiệu có thể gặp khó khăn khi người sử dụng bồn cầu có kích thước cơ thể nhỏ, như trẻ con, phụ thuộc vào cách người sử dụng ngồi.

Ngồi trên ghế có dán nhãn như hướng dẫn. (Dấu hiệu này có thể bị xé đi).

Ngồi xuống để bộ cảm ứng bệ ngồi chạm trực tiếp vào da của bạn. Bộ cảm ứng bệ ngồi có thể không phát hiện chính xác nếu có quần áo hoặc vật nào đó phủ lên. Nếu bạn sử dụng ghế nâng cho trẻ sơ sinh, bộ cảm ứng bệ ngồi có thể không phát hiện chính xác, dẫn đến nắp bồn cầu tự động đóng lại trong quá trình sử dụng. TẮT "Tự động mở/đóng" trước khi sử dụng.

Nước nhỏ giọt trên bộ phận cảm ứng bệ ngồi có thể khiến thân chính bị trực trực. Luôn lau sạch nước trên bộ cảm ứng.

Vùng nhận được tín hiệu



Phòng ngừa hư hỏng

Lau các bộ phận bằng nhựa như thân chính và điều khiển từ xa bằng vải mềm có thấm nước.

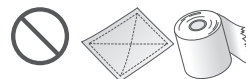

Vải khô hoặc giấy mềm

Không tựa vào nắp bồn cầu.



Phòng ngừa trực trực và hồng hóc

Không chặn bộ phát điều khiển từ xa hoặc bộ tiếp nhận. Nếu không, có thể khiến sản phẩm gặp trực trực.

TẮT nguồn nếu thấy có nguy cơ bị sét đánh.*2

Không sử dụng vải bọc nắp bồn cầu hoặc bệ ngồi bồn cầu.

Nếu không, bộ cảm ứng bệ ngồi có thể không phát hiện chính xác.

Ngoài ra, bệ ngồi bồn cầu và nắp đậy có thể đóng mở không đúng cách.



Không đi tiêu vào thân chính, bệ ngồi bồn cầu hoặc vòi rửa.

Do có thể gây hồng hóc hoặc mất màu.

Không tác dụng mạnh lên bảng điều khiển của điều khiển.

Khi sử dụng dung dịch vệ sinh bồn cầu để vệ sinh, xối sạch trong vòng 3 phút và để mờ bệ ngồi bồn cầu và nắp bồn cầu.

Nếu hơi của chất tẩy rửa bồn cầu bám vào thân chính thì có thể gây ra sự cố.

► Lau sạch chất tẩy rửa còn lại trong lòng bồn cầu.

GHI CHÚ: Nếu "Đóng nắp xả nước tự động" (→ Trang 28, 29) được BẬT và bạn sử dụng điều khiển từ xa để xả bồn cầu, bệ ngồi và nắp bồn cầu sẽ đóng lại trước khi xả bồn cầu. Sau khi bồn cầu đã được xả sạch, hãy mở bệ ngồi bồn cầu và nắp bồn cầu.

Không dùng sản phẩm khi nắp bồn cầu bị tháo ra.

Không để bồn cầu tiếp xúc trực tiếp với ánh sáng mặt trời.

Nếu không có thể gây ra thay đổi màu sắc, bệ ngồi được sưởi ấm bất thường hoặc gây trực trực điều khiển từ xa.

Đề những thiết bị như radio tránh xa thiết bị.

Thiết bị có thể gặp gián đoạn với sóng vô tuyến.

Nếu bạn sử dụng ghế nâng cho trẻ sơ sinh hoặc ghế mềm, hãy tháo ra trước khi sử dụng.

Để ghế lại có thể cản trở một số chức năng.

Không tác dụng lực lên điều khiển từ xa.

Điều này sẽ gây ra sự cố.

► Để ngăn không cho điều khiển bị rơi, hãy đặt điều khiển vào trong giá treo khi không sử dụng. Không để điều khiển dính nước.

Không đặt bất kỳ vật gì lên bệ ngồi bồn cầu, và không dùng tay nhấn xuống.

Làm như vậy thì cảm biến bệ ngồi có thể phát hiện, khi đó nếu bạn chạm vào nút trên điều khiển từ xa thì nước ấm có thể chảy ra từ vòi và làm ướt sàn.

Sản phẩm này được thiết kế để sử dụng ở độ cao tối đa 2.000 m so với mực nước biển.

*1 Chỉ khả dụng khi có nút "Xả" nằm ở mặt trên của điều khiển từ xa. (→ Trang 18)

*2 Cách tắt sản phẩm. (→ Trang 13)

Tên linh kiện

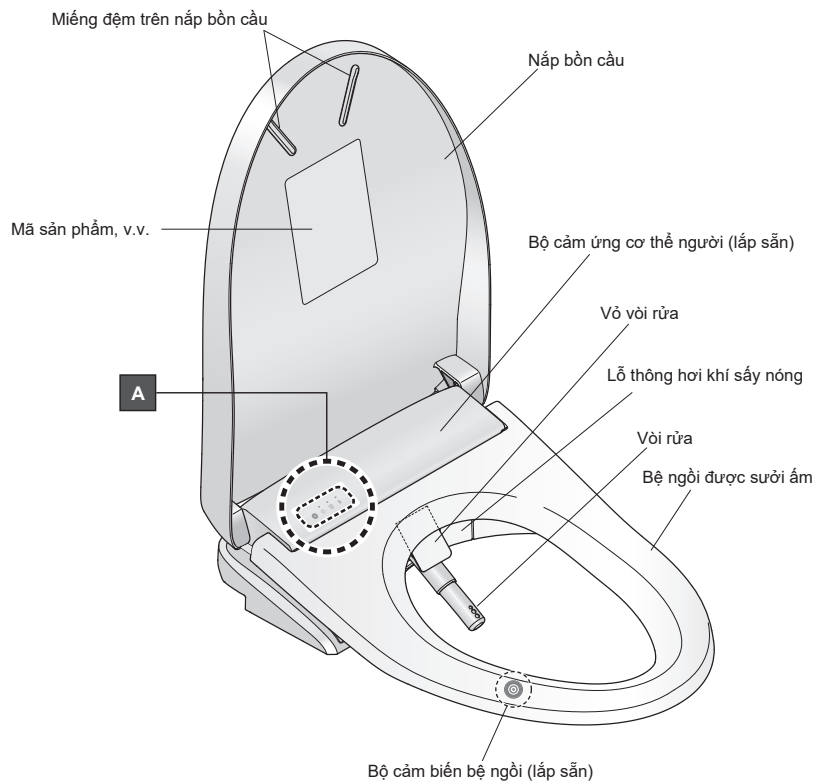

Miếng đệm ở bệ ngồi bồn cầu

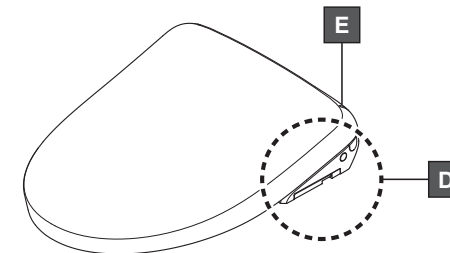
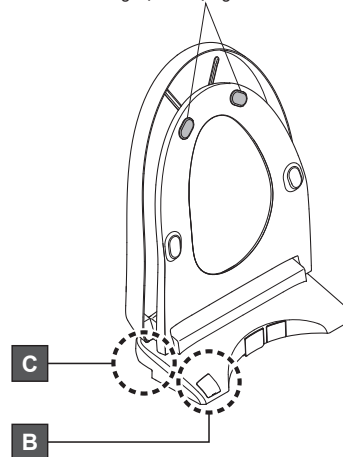

B: Mặt trước của thân chính

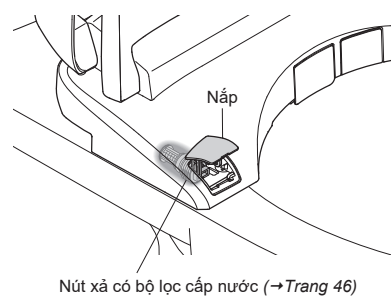

D: Cạnh bên phải của thân chính

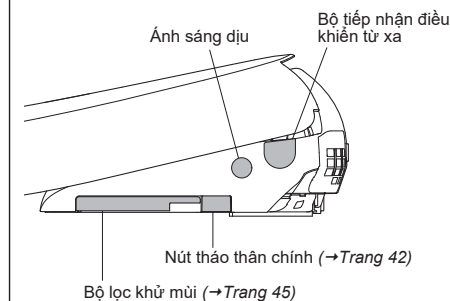

C: Cạnh bên trái của thân chính

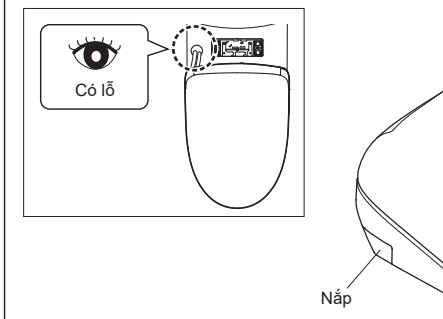

E: Mặt sau của thân chính

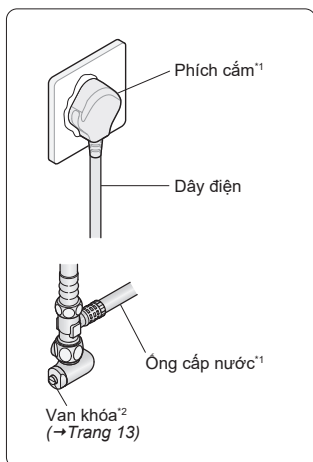
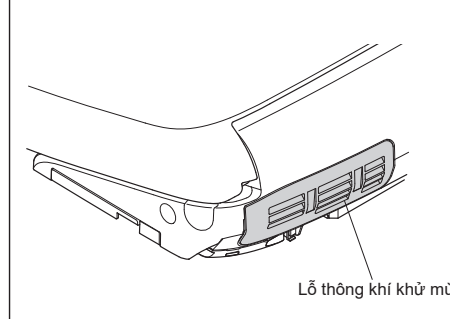

A: Màn hình chính

- Đèn báo VỆ SINH
- Đèn LED nguồn
- Đèn LED bệ ngồi
- Đèn LED tiết kiệm điện

Tắt cả Đèn báo VỆ SINH và đèn LED đều sáng lên trên màn hình

*1 Có trường hợp sử dụng biến dạng khác.

*2 Hình dạng và vị trí khác nhau tùy theo loại kết nước và lồng bồn cầu.

Chuẩn bị

Sử dụng sản phẩm lần đầu tiên

1. Lắp pin

1.1 Tháo điều khiển từ xa khỏi giá treo.

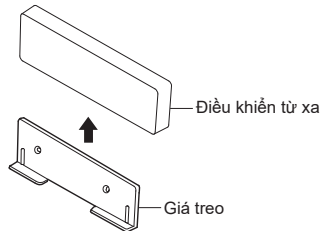

1.2 Mở nắp pin và lắp vào hai cục pin AAA. Sau khi lắp pin, hãy đóng nắp pin.

Đặt nắp sau điều khiển từ xa

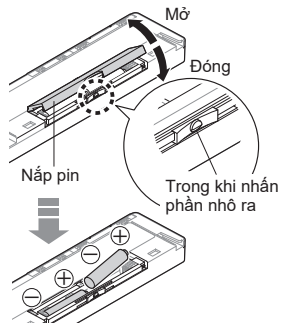

► Khi pin đã được lắp xong, tất cả các đèn LED trên điều khiển từ xa sẽ sáng lên khoảng 2 giây.

1.3 Lắp điều khiển từ xa vào giá treo.

Về pin

Sử dụng pin khô, pin kiềm.

Hãy đảm bảo tuân thủ "Hướng dẫn sử dụng an toàn" để tránh cháy pin hoặc rò rỉ chất lỏng. (→ Trang 4, 7)

Nếu điều khiển từ xa được khóa chặt để chống trộm

- Giữ điều khiển từ xa và tháo móc treo (hai vị trí, trái và phải)

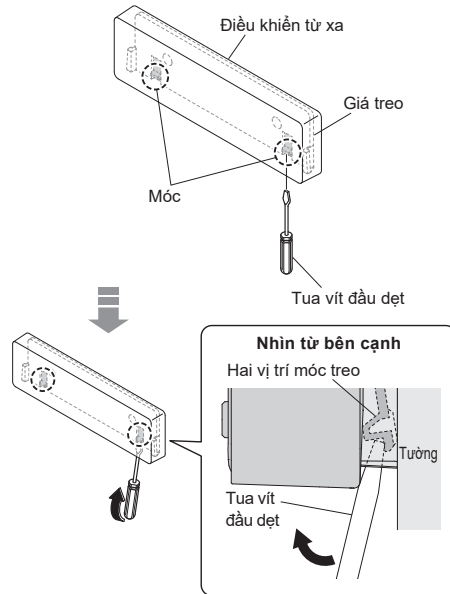

- Tháo điều khiển từ xa khỏi giá treo.

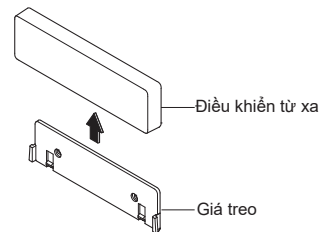

Lắp lại điều khiển từ xa

Lắp điều khiển từ xa vào giá treo.

2. Bật điện

2.1 BẬT cầu dao trên bảng phân phối điện.

► Vòi rửa sẽ thò ra và thu lại.

2.2 Kiểm tra xem đèn LED "Nguồn" đã sáng chưa.

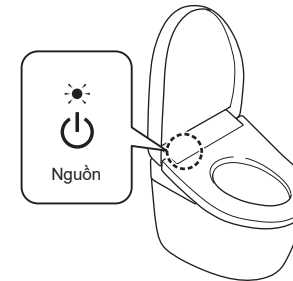

Nếu đèn tắt

Nhấn nút "Nguồn" về vị trí "Bật" bằng điều khiển từ xa.

Thao tác từ đằng sau điều khiển từ xa

- Nhấn nút "BẬT/TẮT Nguồn" từ 3 giây trở lên.

Thao tác từ phía trước điều khiển

Khuyến nghị nếu bộ điều khiển bị gắn quá chặt để chống trộm, v.v.

- và +

Nhấn và giữ cả nút "Dừng" và nút "Điều chỉnh áp lực nước +" cho đến khi đèn LED của điều khiển từ xa sáng hoặc nhấp nháy. (trong khoảng 10 giây)



- +

Nhấn nút "Điều chỉnh áp lực nước +".

-

Nhấn nút "Điều chỉnh áp lực nước -".

- +

Nhấn nút "Điều chỉnh áp lực nước +".

Đề "TẮT" nguồn

Bật cầu dao trên bảng điện về vị trí TẮT.

► Đèn LED "Nguồn" không sáng.

3. Mở van khóa

3.1 Mở hoàn toàn van khóa.

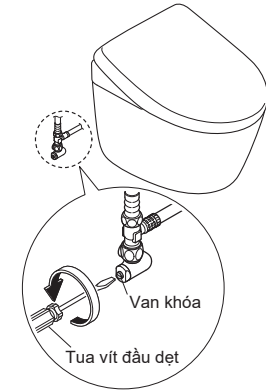

Chế độ vận hành cơ bản

Cơ chế của Chức năng tự động

Chức năng "EWATER+" được sử dụng để tự động làm sạch vòi rửa, bồn cầu và bên dưới bệ ngồi.

1. Khi đến gần



Tự động mở/đóng
Tự động LÀM SẠCH bồn cầu

Tự động mở/đóng

Nắp bồn cầu mở ra



Chỉ sử dụng bồn cầu ở tư thế đứng

Mở bệ ngồi bồn cầu bằng điều khiển.

Tự động LÀM SẠCH bồn cầu

Phun sương trước khi sử dụng



Đèn bệ ngồi sáng lên

Nước được tự động phun sương vào trong lòng bồn cầu để chất bẩn khó bám dính hơn.

2. Khi bạn ngồi^{*1}



Khử mùi

Khử mùi

Bắt đầu khử mùi



Khử mùi bên trong lòng bồn cầu.

GHI CHÚ: Bộ lọc khử mùi cần được bảo trì thường xuyên. (→Trang 45)

3. Khi đứng



Tự động khử mùi
Xả tự động
Tự động LÀM SẠCH vòi rửa

Tự động khử mùi

Sau khoảng 10 giây
Bắt đầu tự động khử mùi



Thiết bị sẽ dừng khoảng 60 giây sau khi bạn đứng lên khỏi bệ ngồi bồn cầu

Xả tự động^{**2}

Sau khoảng 10 giây
Bồn cầu xả nước^{**3}



GHI CHÚ: Chức năng xả nước thay đổi tùy thuộc vào khoảng thời gian bạn ngồi trên bệ ngồi bồn cầu là bao lâu.

- Thực hiện Xả tiểu nếu thời gian là khoảng 6 đến 30 giây.^{**4}
- Thực hiện xả đại nếu thời gian là từ 30 giây trở lên.

Tự động LÀM SẠCH vòi rửa

Chỉ khi sử dụng các chức năng rửa.

Sau khoảng 25 giây
Vòi rửa thò ra để tự làm sạch với "EWATER+" chảy ra từ đế^{**5}



Đèn bệ ngồi sáng lên

GHI CHÚ: "EWATER+" cũng có thể được sử dụng khi nhấn nút trên điều khiển từ xa. (→Trang 18 "LÀM SẠCH vòi rửa")

4. Khi rời khỏi

Khi bạn di chuyển ra xa



Xả tự động
Tự động mở/đóng
Tự động LÀM SẠCH bồn cầu
Tự động LÀM SẠCH bên dưới bệ ngồi

Chỉ sử dụng bồn cầu ở tư thế đứng

Xả tự động^{**2}

Bồn cầu xả nước^{**3}



Xả tiểu.^{**4}

Tự động mở/đóng^{**6}

Nắp bồn cầu và bệ ngồi bồn cầu đóng lại^{**3}



Tự động LÀM SẠCH bồn cầu Tự động LÀM SẠCH bên dưới bệ ngồi

Khi bạn di chuyển ra xa

Phun sương sau khi sử dụng^{**7}



Đèn bệ ngồi sáng lên

Sương EWATER+ được phun trong lòng bồn cầu và bên dưới phía trước bệ ngồi bồn cầu.^{**8}

GHI CHÚ: "EWATER+" cũng có thể được sử dụng khi nhấn nút trên điều khiển từ xa. (→Trang 41 "Phun sương thủ công")

Tự động mở/đóng^{**6}

Nắp bồn cầu đóng lại^{**3}



Hoạt động theo cài đặt mặc định được mô tả trong "Cơ chế của các chức năng tự động".

Các cơ chế này có thể được thay đổi. (→Trang 22–39 "Thay đổi cài đặt")

"EWATER+" là gì?

Nước này có chứa axit hypochlorous được tạo ra từ ion clorua trong nước máy, được sử dụng rộng rãi để làm sạch và khử trùng các mặt hàng như thực phẩm, đồ dùng và bình sữa cho trẻ sơ sinh.

- Nước giếng thông thường có thể không đạt yêu cầu. (Bởi vì hàm lượng ion clorua thấp.)
- "EWATER+" giúp hạn chế bề mặt bẩn, khiến việc làm sạch trở nên không cần thiết.
- Hiệu quả và thời gian sử dụng phụ thuộc vào môi trường và điều kiện sử dụng.

*1 Nước chảy ra từ khu vực xung quanh vòi rửa trong vài giây trong khi ẩm lên.

*2 Chỉ có thể sử dụng khi có nút "Xả nước" nằm ở phía trên cùng của điều khiển từ xa. (→Trang 18)

*3 Bạn có thể thay đổi thành cài đặt đóng nắp bồn cầu trước khi xả nước lòng bồn cầu. (→Trang 28, 29)

*4 Chức năng xả nước toàn bộ được dùng tùy vào loại bộ phận lòng bồn cầu.

*5 Khi chức năng rửa (Rửa phía sau và phía trước, v.v.) không được sử dụng trong 8 giờ, vòi rửa sẽ tự động làm sạch. (Nước chảy ra từ xung quanh vòi rửa.)

*6 Khi bạn không ngồi trên bệ ngồi bồn cầu, hoặc khi bạn ngồi lên hoặc đứng trước lòng bồn cầu trong thời gian ngắn, sẽ mất khoảng 5 phút trước khi nắp tự động đóng lại.

*7 Sương được phun trong lòng bồn cầu và bên dưới mặt trước của bệ ngồi bồn cầu để bị bắn. Nếu nắp bồn cầu được đóng, nó được mở để phun sương. (Nếu không muốn mở nắp bồn cầu khi phun sương →Trang 56)

*8 Khi không sử dụng tính năng rửa (Rửa sau và Rửa trước, v.v.) trong khoảng 8 giờ, sương sẽ tự động phun lên lòng bồn cầu.

CHẾ ĐỘ VẬN HÀNH CƠ BẢN

Cơ chế của Chức năng tự động

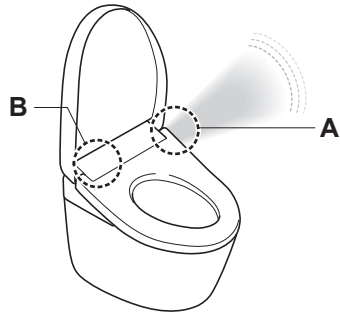

A Ánh sáng dịu

Thắp sáng bên trong phòng tắm với ánh sáng dịu nhẹ.

Đèn sáng lên khi bạn lại gần lòng bồn cầu và tắt đi sau khi di chuyển khỏi bồn cầu và đã qua một thời gian xác định.

GHI CHÚ: Bạn có thể BẬT hoặc TẮT "Ánh sáng dịu" (→Trang 35)

Ánh sáng ban đêm

Bạn có thể thay đổi "Ánh sáng dịu" và "Đèn bệ ngồi" thành "Chế độ ban đêm", là chế độ chiếu sáng phù hợp cho ban đêm.

(→Trang 34, 35)

B Đèn báo VỆ SINH

Ánh sáng để thể hiện các chức năng "Tự động LÀM SẠCH bồn cầu", "Tự động LÀM SẠCH bên dưới bệ ngồi", "Khử mùi", "Tự động LÀM SẠCH vòi rửa" và "Phun sương thủ công" đang hoạt động.

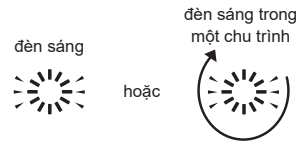

Đèn sáng khi không có ai sử dụng bệ ngồi bồn cầu^{*1}

GHI CHÚ: Bạn có thể BẬT hoặc TẮT "Đèn báo VỆ SINH". (→Trang 36)

*1 Ngoại trừ "Phun sương thủ công".

Sử dụng Điều khiển từ xa

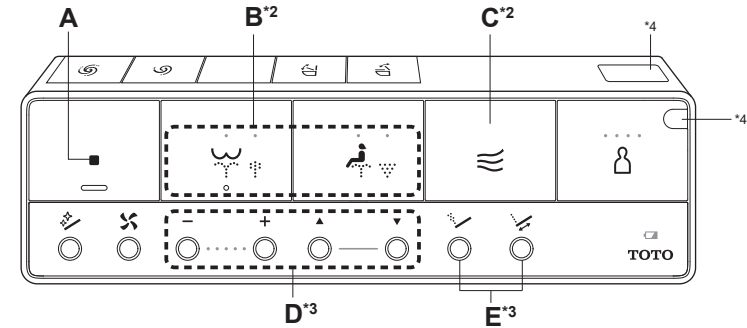

Thao tác điều khiển trên điều khiển từ xa; sẽ có tiếng bíp khi thân chính nhận được tín hiệu.

A

■ Dừng

Dừng thao tác B hoặc C.

B

🚿 Rửa phía sau

Làm sạch vùng phía sau.

🚿 Rửa nhẹ phía sau

Vệ sinh vùng phía sau bằng dòng nước chảy nhẹ.

Thiết lập thay đổi giữa 🚿 và 🚿 mỗi lần nhấn



🚿 Rửa phía trước

Có tác dụng như bồn cầu dạng thấp dành cho phụ nữ.

🚿 Rửa trải rộng phía trước

Nhẹ nhàng vệ sinh trên diện rộng.

Thiết lập thay đổi giữa 🚿 và 🚿 mỗi lần nhấn



C

☁️ Sấy khô bằng khí ấm

Sấy khô phía sau.

D

⚙️ Điều chỉnh áp lực nước

Bạn có thể điều chỉnh áp lực nước theo một trong năm mức nước.
[-] Nhẹ hơn, [+]
Mạnh hơn



Sau khi bạn nhấn nút "Điều chỉnh áp lực nước", vị trí thiết lập sẽ sáng trong 10 giây.

⬆️ Điều chỉnh vị trí vòi rửa

Có thể điều chỉnh vị trí vòi rửa theo 5 điểm khác nhau giữa phần phía trước và phía sau, bằng nút [▲] và [▼].



Trong vòng 5 phút kể từ khi việc sử dụng điều khiển từ xa kết thúc, các cài đặt sẽ trở về cài đặt ban đầu (vị trí thứ 3).

Nếu bạn không muốn đưa về vị trí 3 (→Trang 37)

GHI CHÚ: Ngồi lại trên bệ ngồi bồn cầu sẽ để điều chỉnh vị trí vòi rửa hơn và tránh tia nước.

E

🚿 Vệ sinh theo xung nhịp

Vệ sinh với áp lực nước theo xung nhịp thấp và cao.



🚿 Vệ sinh theo dao động

Vòi rửa di chuyển phía trước và phía sau để vệ sinh triệt để.



GHI CHÚ: Ngồi lại trên bệ ngồi bồn cầu sẽ để điều chỉnh vị trí vòi rửa hơn và tránh tia nước.

*2 Chức năng này sẽ không được sử dụng khi bộ cảm ứng bệ ngồi không hoạt động. Ngồi xuống để bộ cảm ứng bệ ngồi chạm trực tiếp vào da của bạn. (→Trang 8)

*3 Trong khi sử dụng B, có thể vận hành những nút này và chức năng của chúng.

*4 Bộ phát điều khiển từ xa.

Chế độ vận hành cơ bản

Sử dụng Điều khiển từ xa (Tiếp)

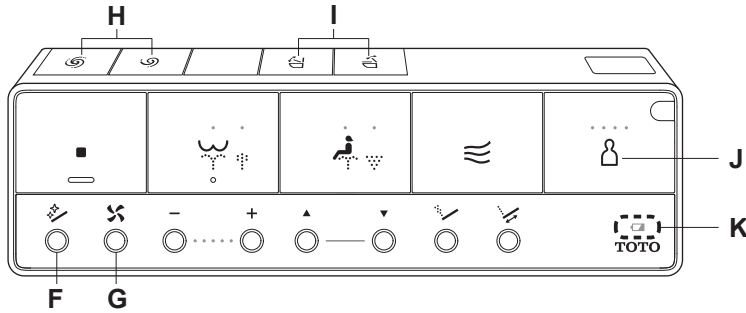

F **LÀM SẠCH** vòi rửa
 Vệ sinh vòi rửa bằng "EWATER+"*1
 Sau khi làm sạch vòi rửa, nước chảy ra từ xung quanh vòi rửa.
GHI CHÚ: Chức năng này sẽ tự động hoạt động sau khi sử dụng các chức năng rửa (Rửa phía sau, Rửa phía trước, v.v.). (→Trang 14, 32 "Tự động LÀM SẠCH vòi rửa")
GHI CHÚ: Để làm sạch vòi rửa khi thờ ra. (→Trang 44 "Làm sạch vòi rửa")

G **Bộ khử mùi**
 Nhấn nút để tăng lực hút và khử mùi.
 Không thể sử dụng trừ khi bạn đang ngồi trên bệ ngồi bồn cầu.
 Tự động dừng sau 60 giây nếu vẫn chạy.

H **Xả nước***2
 Nút này có nhiều loại tùy thuộc vào loại kết nước hoặc lòng bồn cầu.

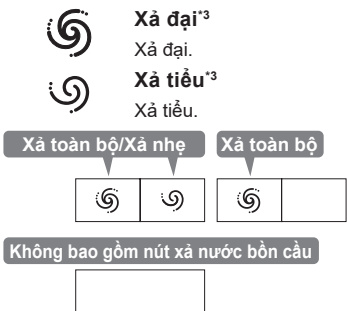

I **Mở và đóng nắp bồn cầu**
 Mở và đóng nắp bồn cầu.
Mở và đóng bệ ngồi bồn cầu
 Mở và đóng bệ ngồi bồn cầu.

J **Cài đặt cá nhân**
 Tối đa bốn người có thể đăng ký các cài đặt "Áp lực nước", "Vị trí vòi rửa" và "Nhiệt độ nước ấm" ưa thích của mình. (→Trang 38)

Đề sử dụng
 1) Nhấn nút để bật đèn LED cho vị trí cài đặt của bạn.
 ● ● ● ● Đăng ký 1
 ● ● ● ○ Đăng ký 2
 ● ● ● ○ Đăng ký 3
 ● ● ● ● Đăng ký 4

2) Nhấn nút rửa mà bạn muốn sử dụng ("Rửa phía sau", v.v.)

K **Biểu tượng cảnh báo pin yếu**
 (→Trang 47)

Đang sau điều khiển từ xa
 Cách tháo điều khiển từ xa (→Trang 12)

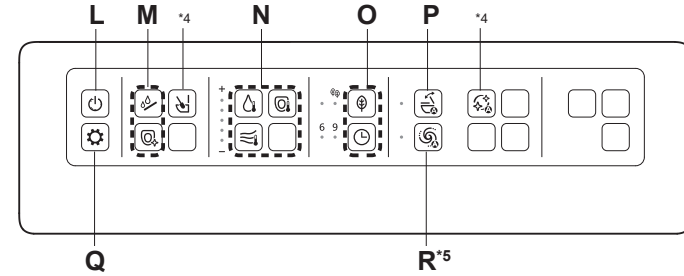

Thao tác điều khiển trên điều khiển từ xa; sẽ có tiếng bíp khi thân chính nhận được tín hiệu.
 Phần này là tổng quan các cài đặt tương thích với điều khiển.
 Hãy xem các trang tương ứng để biết mô tả chi tiết.

L **Nút "Nguồn điện BẬT/TẮT"**
 Nhấn và giữ trong 3 giây hoặc lâu hơn để BẬT/TẮT chế độ washlet.
 ▶ Nếu điều khiển từ xa đã được khóa để chống trộm. (→Trang 13 Bước 2-2.2)

M **Làm sạch vòi rửa**
 (→Trang 44)
Phun sương thủ công
 Sương EWATER+ được phun trong lòng bồn cầu và bên dưới phía trước bệ ngồi bồn cầu.

GHI CHÚ: Không thể sử dụng khi vòi rửa đang nhỏ ra hoặc khi người sử dụng đang ngồi trên bệ ngồi bồn cầu.

N **Nhiệt độ nước ấm**
Nhiệt độ bệ ngồi bồn cầu
Nhiệt độ khí sấy khô

Điều chỉnh nhiệt độ (→Trang 20, 21)

O **Tự động tiết kiệm điện/ Tự động tiết kiệm điện+**
Hẹn giờ tiết kiệm điện
 Tiết kiệm điện (→Trang 26, 27)

P **Tự động mở/đóng BẬT/TẮT**
 Thay đổi cài đặt (→Trang 30)

Q **Xác nhận cài đặt**
 Có thể phân biệt cài đặt hiện tại theo các đèn LED.

R **Xả tự động BẬT/TẮT***5
 Thay đổi cài đặt (→Trang 27)

*1 "EWATER+" là gì? (→Trang 15)

*2 Chỉ khả dụng khi có nút "Xả" nằm ở mặt trên của điều khiển từ xa. (→Trang 18)

*3 Bạn có thể thay đổi thành cài đặt đóng nắp bồn cầu trước khi xả nước lòng bồn cầu. (→Trang 28, 29)

*4 Nút không được sử dụng với sản phẩm này, vì vậy việc nhấn nút không thực hiện các thao tác.

*5 Nút này (nếu có) không thể dùng được nếu mặt trên của điều khiển từ xa không có nút "Xả".

Điều chỉnh nhiệt độ

Nước ấm, Bệ ngồi bồn cầu, Sấy

Có thể cài đặt với năm mức nhiệt độ từ cao xuống thấp và tắt "TẮT".

Đằng sau điều khiển từ xa
Cách tháo điều khiển từ xa (→Trang 12)

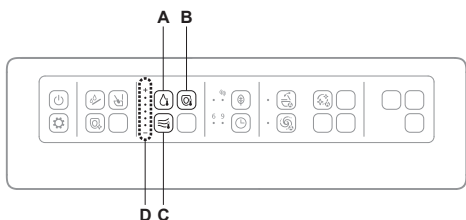

- A Nút nhiệt độ nước ấm**
(Khi bạn muốn điều chỉnh nhiệt độ nước ấm)
- B Nút nhiệt độ bệ ngồi bồn cầu**
(Khi bạn muốn điều chỉnh nhiệt độ bệ ngồi bồn cầu)
- C Nút nhiệt độ không khí sấy khô**
(Khi bạn muốn điều chỉnh nhiệt độ không khí sấy khô)
- D Hiện thị mức nhiệt độ của nút nhấn**

Điều chỉnh nhiệt độ

- 1.** Tháo điều khiển từ xa khỏi giá treo.
 - ▶ Nếu điều khiển từ xa đã được khóa để chống trộm. (→Trang 12)
- 2.** Chọn và nhấn nút nhiệt độ mà bạn muốn cài đặt từ (nút "Nhiệt độ bệ ngồi bồn cầu"), (nút "Nhiệt độ nước ấm") và (nút "Nhiệt độ không khí sấy khô").
 - ▶ Hiện lên mức nhiệt độ hiện tại.

- 3.** Nhấn nút được chọn trong bước 2 liên tục cho đến khi mức nhiệt độ mong muốn sáng lên.

▶ Cài đặt sẽ thay đổi mỗi khi nhấn nút

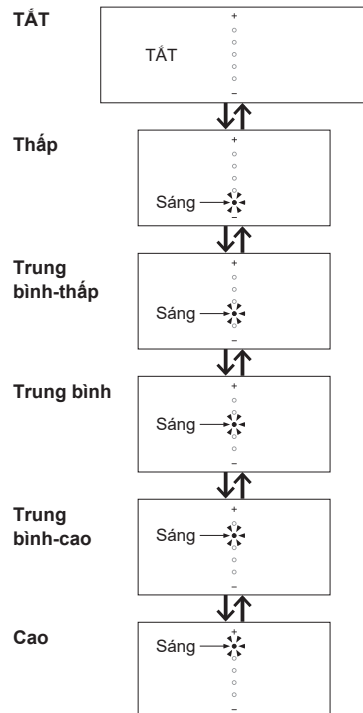

Hoàn thành cài đặt

- ▶ Khi nhiệt độ bệ ngồi được cài đặt, đèn LED BỆ NGỒI sẽ sáng.



GHI CHÚ: Chức năng "Sấy" không thể chuyển thành "TẮT".
Nếu không có nút nào được nhấn trong vòng 10 giây, đèn LED "Điều chỉnh nhiệt độ" sẽ tắt, nhưng cài đặt vẫn được tiếp tục.
Nếu đèn LED "Điều chỉnh nhiệt độ" tắt trước khi cài đặt xong, hãy bắt đầu lại từ bước 2.

- 4.** Lắp điều khiển từ xa vào giá treo.

▶ Nếu điều khiển từ xa đã được khóa để chống trộm. (→Trang 12)

Đề bật nhiệt độ nước ấm*1 và nhiệt độ bệ ngồi bồn cầu sang "TẮT"

- 1.** Tháo điều khiển từ xa khỏi giá treo.
 - ▶ Nếu điều khiển từ xa đã được khóa để chống trộm. (→Trang 12)
- 2.** Chọn nhấn nút nhiệt độ bạn muốn "TẮT" từ, bao gồm ("nút "Nhiệt độ bệ ngồi bồn cầu"), (nút "Nhiệt độ nước ấm") và nhấn xuống.
 - ▶ Hiện lên mức nhiệt độ hiện tại.

- 3.** Nhấn nút được chọn trong bước 2 liên tục cho đến khi mức nhiệt độ được đặt sang "TẮT".

▶ Cài đặt sẽ thay đổi mỗi khi nhấn nút

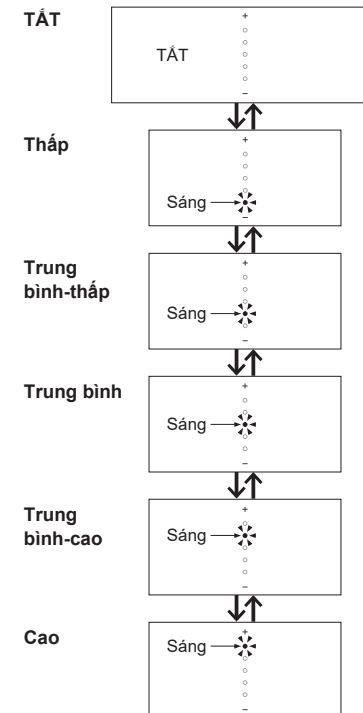

Hoàn thành cài đặt

- ▶ Khi nhiệt độ bệ ngồi được tắt, đèn LED Bệ ngồi sẽ tắt.



GHI CHÚ: Chức năng "Sấy" không thể chuyển thành "TẮT".

- 4.** Lắp điều khiển từ xa vào giá treo.

▶ Nếu điều khiển từ xa đã được khóa để chống trộm. (→Trang 12)

Nếu điều chỉnh nhiệt độ không làm ấm bệ ngồi bồn cầu.
▶ Tiết kiệm điện có được đặt sang "BẬT" không? (→Trang 24, 25)

*1 Để tránh nước đóng lại, nhiệt độ nước không được giảm xuống dưới 20 °C ngay cả khi được đặt thành "TẮT".

Thay đổi cài đặt

Danh sách cài đặt

Các loại cài đặt	Các cài đặt có sẵn In đậm: Cài đặt ban đầu
Tự động tiết kiệm điện (→Trang 26)	BẬT/TẮT
Tự động tiết kiệm điện+ (→Trang 26)	BẬT/TẮT
Hẹn giờ tiết kiệm điện (→Trang 27)	6H/9H/ TẮT
Xả tự động*1 (→Trang 27)	BẬT/TẮT
Hoãn tự động xả*1 (→Trang 28)	CÀI ĐẶT 1/ CÀI ĐẶT 2 /CÀI ĐẶT 3
Đóng nắp xả nước tự động*1 (→Trang 28)	BẬT/TẮT
Tự động mở/đóng (→Trang 30)	BẬT/TẮT
Tự động đóng chậm (→Trang 30)	CÀI ĐẶT 1/ CÀI ĐẶT 2
Tự động mở chậm (→Trang 31)	CÀI ĐẶT 1 /CÀI ĐẶT 2/CÀI ĐẶT 3
Bệ ngồi/nấp (→Trang 31)	Nấp/Bệ ngồi/Nấp
Tự động LÀM SẠCH vòi rửa (→Trang 32)	BẬT/TẮT
Tự động LÀM SẠCH bồn cầu (→Trang 32)	BẬT/TẮT
Tự động LÀM SẠCH bên dưới bệ ngồi (→Trang 33)	BẬT/TẮT
Khử mùi (→Trang 33)	BẬT/TẮT
Tự động khử mùi (→Trang 34)	BẬT/TẮT
Ánh sáng ban đêm (→Trang 34)	BẬT/CHỜ/HẸN GIỜ
Ánh sáng dịu (→Trang 35)	BẬT/TẮT
Đèn bệ ngồi (→Trang 36)	BẬT/TẮT
Đèn báo VỆ SINH (→Trang 36)	BẬT/TẮT
Tiếng bíp (→Trang 37)	BẬT/TẮT ²
Cài đặt áp suất/vị trí (→Trang 37)	BẬT/TẮT
Cài đặt cá nhân (→Trang 38)	BẬT/TẮT
Đăng ký Cài đặt cá nhân (→Trang 38)	Đăng ký 1/Đăng ký 2/Đăng ký 3/Đăng ký 4
Phạm vi phát hiện cảm biến (→Trang 39)	CÀI ĐẶT 1/CÀI ĐẶT 2/ CÀI ĐẶT 3 /CÀI ĐẶT 4/CÀI ĐẶT 5

Cài đặt bằng các nút ở phía trước của điều khiển từ xa.

Nhấn nút được chỉ ra ở bước 1 trong khoảng 10 giây hoặc lâu hơn để vào chế độ cài đặt.

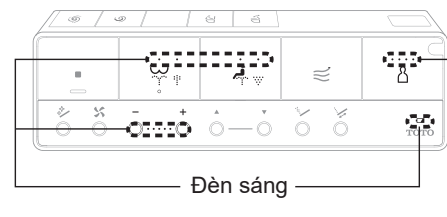

Kiểm tra

- Nhấn nút "Dừng" khoảng 10 giây trở lên.
- và + Nhấn đồng thời nút "Dừng" và nút "Điều chỉnh tăng áp suất nước +" trong khoảng 10 giây hoặc lâu hơn.

GHI CHÚ: Trong khi cài đặt, nếu không nhấn nút kế tiếp trong khoảng 60 giây, đèn sẽ ngừng nhấp nháy. Nếu cài đặt không được hoàn thành, làm lại từ bước 1.

Cài đặt bằng các nút ở phía sau của điều khiển từ xa

Đang sau điều khiển từ xa
Cách tháo điều khiển từ xa (→Trang 12)

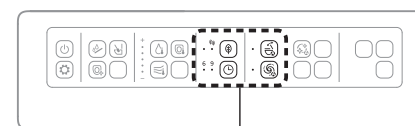

Sử dụng đèn LED để kiểm tra cài đặt.

► Các nút cài đặt (→Trang 26–39)

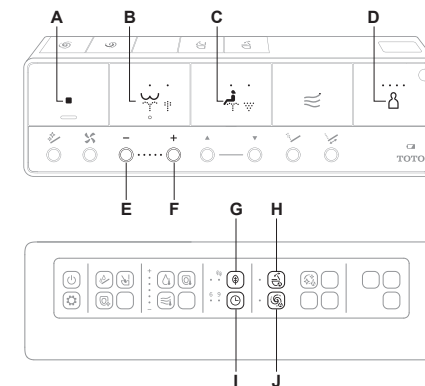

- A Nút Dừng
- B Nút Rửa phía sau
- C Nút Rửa phía trước
- D Nút Cài đặt cá nhân
- E Nút Điều chỉnh áp lực nước -
- F Nút Điều chỉnh áp lực nước +
- G Nút Tự động tiết kiệm điện
- H Nút Tự động mở/đóng
- I Nút Hẹn giờ tiết kiệm điện
- J Nút Xả tự động

*1 Chỉ khả dụng khi có nút "Xả" nằm ở mặt trên của điều khiển từ xa. (→Trang 18)

*2 Ngay cả khi tiếng "Bíp" được đặt thành "Tắt", tiếng "Bíp" sẽ phát ra khi thay đổi cài đặt. (ngoại trừ "Cài đặt áp suất/vị trí" và "Cài đặt cá nhân")

Thay đổi cài đặt

Tính năng tiết kiệm điện

Có thể chọn "Tự động tiết kiệm điện", "Tự động tiết kiệm điện+" hoặc "Hẹn giờ tiết kiệm điện".
 Để tiết kiệm điện, nhiệt độ bồn cầu sẽ giảm đi (hoặc "TẮT").

GHI CHÚ: Ngay cả khi trình tiết kiệm điện đã được kích hoạt (với tính năng sưởi ấm bồn cầu được đặt thành Thấp hay TẮT), bồn cầu sẽ tạm thời được làm nóng khi bạn ngồi lên. (Bồn cầu sẽ mất khoảng 15 phút để đạt tới nhiệt độ cài đặt.)

Chỉ báo LED trên màn hình hiển thị chính sẽ trở lại trạng thái khi tiết kiệm điện được bật.

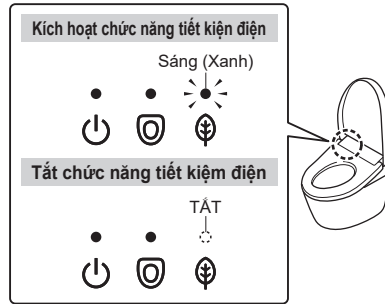

Tự động tiết kiệm điện

Khi muốn thiết bị tự động tiết kiệm điện

Khi sản phẩm phát hiện ra khoảng thời gian ít sử dụng và tự động giảm nhiệt độ bồn cầu.

Phải mất khoảng 10 ngày để sản phẩm xác định khoảng thời gian trong ngày mà sản phẩm ít được sử dụng.

Khi chức năng tiết kiệm điện được bật

Màn hình chính

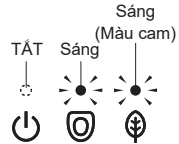

Bộ phận sưởi ấm bồn cầu



Ví dụ

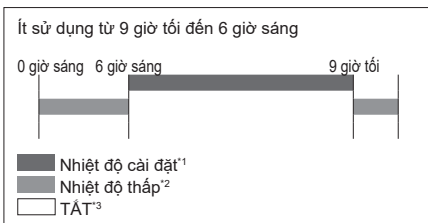

Tự động tiết kiệm điện+

Bạn muốn tiết kiệm nhiều điện hơn

Ngoài tính năng "Tự động tiết kiệm điện", thiết bị còn tự động ngắt bộ phận sưởi ấm bồn cầu trong thời gian bồn cầu không được sử dụng.

Khi chức năng tiết kiệm điện được bật

Màn hình chính

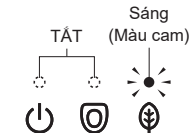

Bộ phận sưởi ấm bồn cầu

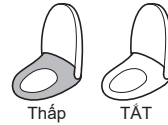

Ví dụ

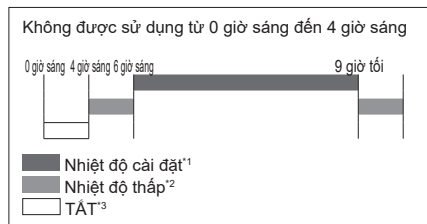

Hẹn giờ tiết kiệm điện

Khi muốn tiết kiệm điện trong một khoảng thời gian đã định sẵn. (6 giờ, 9 giờ)

Hàng ngày, tính năng sưởi ấm bồn cầu và làm ấm nước sẽ tự động tắt trong khoảng thời gian đã cài đặt.

Khi chức năng tiết kiệm điện được bật

Màn hình chính

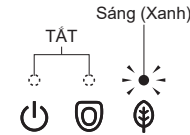

Bộ phận sưởi ấm bồn cầu



Ví dụ

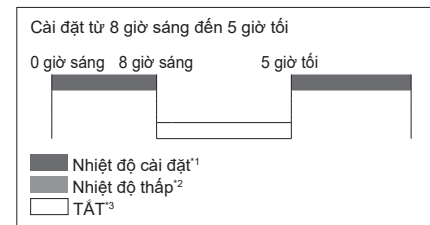

Hẹn giờ tiết kiệm điện và Tự động tiết kiệm điện/Tự động tiết kiệm điện+

Bạn muốn tiết kiệm điện tối đa?

Khi thiết lập cả "Hẹn giờ tiết kiệm điện" và "Tự động tiết kiệm điện/Tự động tiết kiệm điện+", "Tự động tiết kiệm điện/Tự động tiết kiệm điện+" hoạt động khi "Hẹn giờ tiết kiệm điện" không hoạt động.

Khi chức năng tiết kiệm điện được bật

Màn hình chính

Trong "Tự động tiết kiệm điện/Tự động tiết kiệm điện+":

► Đèn báo LED tương tự như "Tự động tiết kiệm điện/Tự động tiết kiệm điện+" (→Trang 24)

Trong khi "Hẹn giờ tiết kiệm điện":

► Đèn báo LED tương tự như "Hẹn giờ tiết kiệm điện" (→Xem mô tả ở bên trái)

Bộ phận sưởi ấm bồn cầu

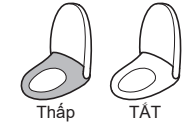

Ví dụ

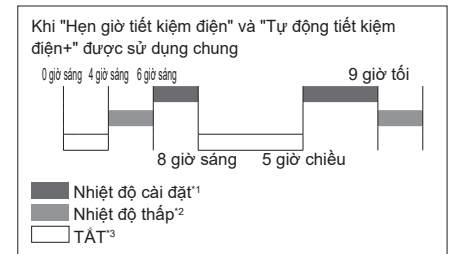

*1 Nhiệt độ bồn cầu được cài đặt ở trang 20, 21.

*2 Khoảng thời gian bộ phận sưởi ấm bồn cầu được cài đặt thành "Thấp".

*3 Khoảng thời gian khi "TẮT" bộ phận sưởi ấm bồn cầu.

Thay đổi cài đặt

Cài đặt

Tự động tiết kiệm điện



Nhấn Nút "Tự động tiết kiệm điện".

► Cài đặt sẽ thay đổi mỗi khi nhấn nút.

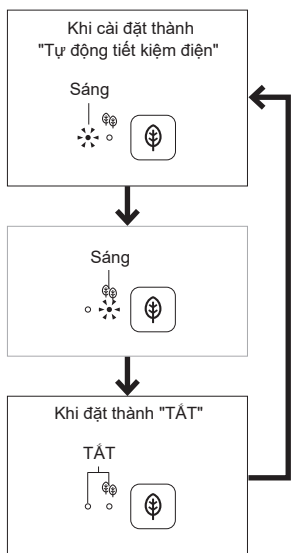

Hoàn thành cài đặt

Tự động tiết kiệm điện+



Nhấn Nút "Tự động tiết kiệm điện+".

► Cài đặt sẽ thay đổi mỗi khi nhấn nút.

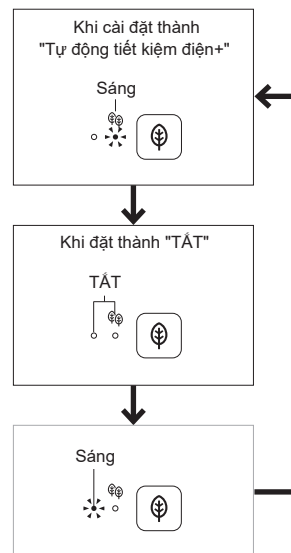

Hoàn thành cài đặt

Hẹn giờ tiết kiệm điện

Đặt chức năng "Hẹn giờ tiết kiệm điện" tại thời gian theo ý muốn.

Ví dụ: **Đề tiết kiệm điện từ 1 giờ sáng đến 7 giờ sáng (trong 6 giờ)**



Vào lúc 1 giờ sáng, Nhấn nút "Hẹn giờ tiết kiệm điện".

Nhấn nút "Hẹn giờ tiết kiệm điện" nhiều lần cho đến khi đèn LED "6" sáng.

► Cài đặt sẽ thay đổi mỗi khi nhấn nút.

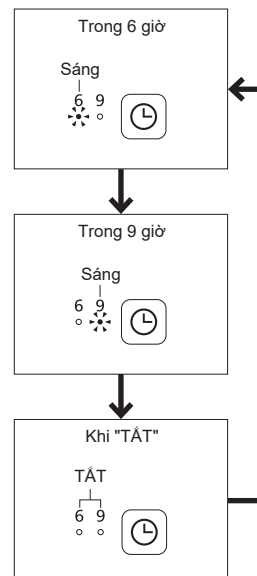

Hoàn thành cài đặt

Xả tự động

Cài đặt có hay không tự động làm sạch lồng bồn cầu.



Nhấn nút "Xả tự động".

► Cài đặt sẽ thay đổi mỗi khi nhấn nút.

Cài đặt có hay không tự động làm sạch bồn cầu.

Kiểm tra đèn LED "Xả tự động" (→Trang 23)

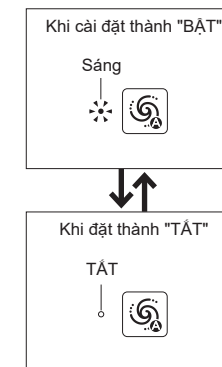

Hoàn thành cài đặt

Thay đổi cài đặt

Hoãn tự động xả*1

Thay đổi khoảng thời gian trước khi tự động bồn cầu xả tự động

1. Nhấn nút "Dừng" cho đến khi tất cả các đèn LED trên điều khiển từ xa đều sáng hoặc nhấp nháy. (trong khoảng 10 giây)

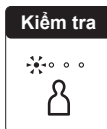

2. Nhấn nút "Rửa phía sau".

3. Nhấn nút "Rửa phía trước".

4. Chọn và nhấn nút của mục bạn muốn cài đặt.

Thay đổi khoảng thời gian trước khi tự động xả bồn cầu.

Khi cài đặt thành "CÀI ĐẶT 1" Nhấn nút "Điều chỉnh áp lực nước -". - Tiếng bip ngắn	Khi cài đặt thành "CÀI ĐẶT 2" Nhấn nút "Rửa phía sau". Tiếng bip dài	Khi cài đặt thành "CÀI ĐẶT 3" Nhấn nút "Điều chỉnh áp lực nước +". + Tiếng bip ngắn
--	--	--

CÀI ĐẶT 1 (Ngắn) : Sau khoảng 5 giây
 CÀI ĐẶT 2 (Tiêu chuẩn): Sau khoảng 10 giây
 CÀI ĐẶT 3 (Dài) : Sau khoảng 15 giây

GHI CHÚ: Nếu "Đóng nắp xả nước tự động" được BẬT, nắp bồn cầu sẽ đóng lại trước khi xả nước lòng bồn cầu như trên.

Hoàn thành cài đặt

Đóng nắp xả nước tự động

Cài đặt xem có tự động đóng nắp bồn cầu lại trước khi xả nước lòng bồn cầu hay không

1. Nhấn nút "Dừng" cho đến khi tất cả các đèn LED trên điều khiển từ xa đều sáng hoặc nhấp nháy. (trong khoảng 10 giây)



2. Nhấn nút "Rửa phía sau".

3. + Nhấn nút "Điều chỉnh áp lực nước +".

4. Chọn và nhấn nút của mục bạn muốn cài đặt.

Khi cài đặt thành "BẬT" Nhấn nút "Rửa phía sau". Tiếng bip ngắn	Khi cài đặt thành "TẮT" Nhấn nút "Rửa phía trước". Tiếng bip dài
---	--

Hoàn thành cài đặt

Về "Đóng nắp xả nước tự động"... (Nếu có nút "Xả" nằm ở mặt phía trên của điều khiển từ xa)

Khoảng 10 giây sau khi bạn đứng lên hoặc di chuyển ra xa nếu bạn sử dụng bồn cầu ở tư thế đứng, nắp bồn cầu sẽ tự động đóng lại trước khi xả nước lòng bồn cầu. Ngoài ra, nếu bạn nhấn các nút Xả ("Xả đại" hoặc "Xả tiểu")² trên điều khiển từ xa, nắp bồn cầu đóng lại trước khi xả nước lòng bồn cầu.

Sử dụng bệ ngồi bồn cầu



Đứng lên

Nắp bồn cầu đóng lại trong khoảng 10 giây.
 ▶ Nắp bồn cầu đóng lại trước khi xả bộ phận bồn cầu.

Sử dụng bồn cầu ở tư thế đứng



Di chuyển ra xa

Bệ ngồi bồn cầu và nắp đóng lại khi bạn di chuyển đi.
 ▶ Bệ ngồi bồn cầu và nắp đóng lại trước khi xả lòng bồn cầu.³

Sử dụng các nút Xả nước trên điều khiển từ xa



Nắp bồn cầu đóng lại.

▶ Nắp bồn cầu đóng lại trước khi xả bộ phận bồn cầu.

"Đóng nắp xả nước tự động" không hoạt động nếu "Xả tự động" và "Tự động mở/đóng" được đặt như sau: (Ngoại trừ khi sử dụng các nút Xả nước trên điều khiển từ xa)

	Xả tự động	Tự động mở/đóng
1)	TẮT	BẬT
2)	BẬT	TẮT
3)	TẮT	TẮT

- 1) Nắp bồn cầu tự động đóng lại nhưng lòng bồn cầu không xả nước.
- 2) Lòng bồn cầu xả nước tự động nhưng nắp bồn cầu không đóng lại.
- 3) Nắp bồn cầu không mở/đóng và lòng bồn cầu không tự động xả nước.

BẬT cả "Xả tự động" và "Tự động mở/đóng". (→Trang 27, 30)

Ngay cả khi "Xả tự động" được BẬT, chức năng "Đóng nắp xả nước tự động" có thể không hoạt động trong một số trường hợp. Để biết chi tiết, hãy tham khảo "Đóng nắp xả nước tự động" không hoạt động trong "Khắc phục sự cố". (→Trang 57)

GHI CHÚ: Bạn có thể thay đổi khoảng thời gian trước khi nước xả sau khi đóng nắp bồn cầu tự động sang "CÀI ĐẶT 1", "CÀI ĐẶT 2", hoặc "CÀI ĐẶT 3". (→Trang 28)
 Nếu bạn hơi nhòm dậy từ bệ ngồi hoặc ngồi về phía trái trên bệ ngồi trong khi vẫn ngồi trên bệ, bộ cảm ứng bệ ngồi có thể không phát hiện chính xác, dẫn đến nắp bồn cầu bị đóng lại và lòng bồn cầu được xả nước. Ngồi xuống để bộ cảm ứng bệ ngồi chạm trực tiếp vào da của bạn. (→Trang 8)
 Trong khi sử dụng bồn cầu ở tư thế đứng, nắp bồn cầu có thể đóng lại và lòng bồn cầu có thể bị dội nước. Đứng thẳng trước lòng bồn cầu.

*1 Khoảng thời gian được chỉ định cho "Tự động đóng chậm (Đóng nắp xả nước tự động)" nếu "Đóng nắp xả nước tự động" được BẬT. (Nếu có nút "Xả" nằm ở mặt phía trên của điều khiển từ xa)

*2 Nút này có nhiều loại tùy thuộc vào loại kết nước hoặc lòng bồn cầu. (→Trang 18)

*3 Bệ ngồi bồn cầu và nắp bồn cầu đóng lại trong khoảng 30 giây sau đó lòng bồn cầu xả nước.

Thay đổi cài đặt

Tự động mở/đóng

Cài đặt mở và đóng nắp bồn cầu tự động

1.

Nhấn Nút "Tự động mở/đóng".

▶ Cài đặt sẽ thay đổi mỗi khi nhấn nút.

Cài đặt mở và đóng nắp bồn cầu tự động.

Kiểm tra đèn LED "Tự động mở/đóng" (→Trang 23)

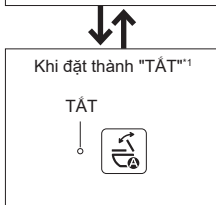
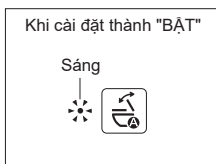

Hoàn thành cài đặt

Tự động đóng chậm*2

Thay đổi thời gian trước khi tự động đóng nắp/bệ ngồi tự động

1.

Nhấn nút "Dừng" cho đến khi tất cả các đèn LED trên điều khiển từ xa đều sáng hoặc nhấp nháy. (trong khoảng 10 giây)



2.

Nhấn nút "Rửa phía trước".

3.

Nhấn nút "Rửa phía sau".

4. Chọn và nhấn nút của mục bạn muốn cài đặt.

Thay đổi thời gian trước khi tự động đóng nắp/bệ ngồi tự động.

Khi cài đặt thành "CÀI ĐẶT 1"*3 Nhấn nút "Điều chỉnh áp lực nước -". - Tiếng bíp ngắn	Khi cài đặt thành "CÀI ĐẶT 2" Nhấn nút "Điều chỉnh áp lực nước +". + Tiếng bíp dài
--	---

CÀI ĐẶT 1 (Ngắn) : Sau khoảng 25 giây
 CÀI ĐẶT 2 (Tiêu chuẩn): Sau khoảng 90-120 giây

Hoàn thành cài đặt

Tự động mở chậm

Thay đổi khoảng thời gian cho đến khi mở tự động (Sau khi đóng bằng tay hoặc điều khiển từ xa.)

1.

Nhấn nút "Dừng" cho đến khi tất cả các đèn LED trên điều khiển từ xa đều sáng hoặc nhấp nháy. (trong khoảng 10 giây)



2.

Nhấn nút "Rửa phía trước".

3. +

Nhấn nút "Điều chỉnh áp lực nước +".

4. Chọn và nhấn nút của mục bạn muốn cài đặt.

Thay đổi khoảng thời gian cho đến khi mở tự động.

Khi cài đặt thành "CÀI ĐẶT 1" Nhấn nút "Rửa phía sau". Tiếng bíp dài	Khi cài đặt thành "CÀI ĐẶT 2" Nhấn nút "Rửa phía trước". Tiếng bíp ngắn	Khi cài đặt thành "CÀI ĐẶT 3" Nhấn nút "Điều chỉnh áp lực nước -". - Tiếng bíp ngắn
--	---	--

CÀI ĐẶT 1 (Ngắn) : Sau khoảng 15 giây
 CÀI ĐẶT 2 (Trung bình) : Sau khoảng 30 giây
 CÀI ĐẶT 3 (Dài) : Sau khoảng 90 giây

Hoàn thành cài đặt

Bệ ngồi/nấp

Tự động đóng và mở nắp bồn cầu/ Tự động mở và đóng bệ ngồi bồn cầu và nắp bồn cầu

1.

Nhấn nút "Dừng" cho đến khi tất cả các đèn LED trên điều khiển từ xa đều sáng hoặc nhấp nháy. (trong khoảng 10 giây)



2.

Nhấn nút "Rửa phía trước".

3. -

Nhấn nút "Điều chỉnh áp lực nước -".

4. Chọn và nhấn nút của mục bạn muốn cài đặt.

Tự động đóng và mở nắp bồn cầu/Tự động mở và đóng bệ ngồi bồn cầu và nắp bồn cầu.

Khi cài đặt thành "Nấp" Nhấn nút "Rửa phía sau". Tiếng bíp dài	Khi cài đặt thành "nấp bệ ngồi" Nhấn nút "Rửa phía trước". Tiếng bíp ngắn
--	---

Hoàn thành cài đặt

*1 Ngay cả khi TẮT chức năng này, nắp bồn cầu vẫn mở trước khi phun sương cho "Tự động LÀM SẠCH bên dưới bệ ngồi" và đóng lại sau khi hoàn thành. (Nếu không muốn mở nắp bồn cầu khi phun sương. →Trang 56)

*2 Nếu "Đóng nắp xả nước tự động" được BẬT, bạn không thể sử dụng cài đặt này để thay đổi khoảng thời gian trước khi tự động đóng nắp bồn cầu. Định cấu hình các cài đặt cho "Hoàn tự động xả". (→Trang 28) (Nếu có nút "Xả" nằm ở mặt phía trên của điều khiển từ xa)

*3 Khi đặt thành "CÀI ĐẶT 1 (Ngắn)", nắp/bệ ngồi không tự động mở trong khoảng 15 giây sau khi tự động đóng.

*4 Khi "Bệ ngồi · Nấp" được cài đặt tự động mở, phun sương trước khi sử dụng sẽ không được phun.

*5 Khi đặt "Bệ ngồi · Nấp", chế độ xả tiêu có thể được thực hiện ngay cả khi bạn không đứng và sử dụng nó, tùy thuộc vào cách bố trí nhà vệ sinh của bạn.

Thay đổi cài đặt

Tự động LÀM SẠCH vòi rửa

Thiết lập có hay không tự động làm sạch vòi rửa

1.  Nhấn nút "Dừng" cho đến khi tắt cả các đèn LED trên điều khiển từ xa đều sáng hoặc nhấp nháy. (trong khoảng 10 giây)



2. + Nhấn nút "Điều chỉnh áp lực nước +".

3.  Nhấn nút "Rửa phía sau".

4. Chọn và nhấn nút của mục bạn muốn cài đặt.

Thiết lập có hay không tự động làm sạch vòi rửa.

Khi cài đặt thành "BẬT" Nhấn nút "Điều chỉnh áp lực nước +". + Tiếng bíp ngắn	Khi đặt thành "TẮT" Nhấn nút "Điều chỉnh áp lực nước -". - Tiếng bíp dài
--	---

Hoàn thành cài đặt

Tự động LÀM SẠCH bồn cầu^{*1}

Cài đặt có hay không tự động phun sương trong lòng bồn cầu

1.  Nhấn nút "Dừng" cho đến khi tắt cả các đèn LED trên điều khiển từ xa đều sáng hoặc nhấp nháy. (trong khoảng 10 giây)



2. + Nhấn nút "Điều chỉnh áp lực nước +".

3.  Nhấn nút "Rửa phía trước".

4. Chọn và nhấn nút của mục bạn muốn cài đặt.

Cài đặt có hay không tự động phun sương trong lòng bồn cầu.

Khi cài đặt thành "Phun" Nhấn nút "Điều chỉnh áp lực nước +". + Tiếng bíp ngắn	Khi cài đặt thành "không phun" Nhấn nút "Điều chỉnh áp lực nước -". - Tiếng bíp dài
---	--

Hoàn thành cài đặt

Tự động LÀM SẠCH bên dưới bệ ngồi^{*1}

Cài đặt xem có tự động phun sương vào phía sau bệ ngồi bồn cầu hay không

1.  Nhấn nút "Dừng" cho đến khi tắt cả các đèn LED trên điều khiển từ xa đều sáng hoặc nhấp nháy. (trong khoảng 10 giây)





2. + Nhấn nút "Điều chỉnh áp lực nước +".

3. - Nhấn nút "Điều chỉnh áp lực nước -".

4. Chọn và nhấn nút của mục bạn muốn cài đặt.

Cài đặt xem có tự động phun sương vào phía sau bệ ngồi bồn cầu hay không.

Khi cài đặt thành "Phun" Nhấn nút "Rửa phía sau".  Tiếng bíp ngắn	Khi cài đặt thành "không phun" Nhấn nút "Rửa phía trước".  Tiếng bíp dài
---	--

Hoàn thành cài đặt

Khử mùi

Cài đặt có hay không tự động khử mùi sau khi ngồi lên bệ ngồi bồn cầu

1.  Nhấn nút "Dừng" cho đến khi tắt cả các đèn LED trên điều khiển từ xa đều sáng hoặc nhấp nháy. (trong khoảng 10 giây)



2. - Nhấn nút "Điều chỉnh áp lực nước -".

3.  Nhấn nút "Rửa phía trước".

4. Chọn và nhấn nút của mục bạn muốn cài đặt.

Cài đặt có hay không tự động khử mùi sau khi ngồi lên bệ ngồi bồn cầu.

Khi cài đặt thành "BẬT" Nhấn nút "Điều chỉnh áp lực nước +". + Tiếng bíp ngắn	Khi đặt thành "TẮT" Nhấn nút "Điều chỉnh áp lực nước -". - Tiếng bíp dài
--	---

Hoàn thành cài đặt

*1 Nếu "Tự động LÀM SẠCH bồn cầu" bị tắt, tương đương cho "Tự động LÀM SẠCH bên dưới bệ ngồi" không được phun ra.

Thay đổi cài đặt

Tự động khử mùi

Cài đặt có hay không tự động khử mùi sau khi người sử dụng đứng lên

1. ■

Nhấn nút "Dừng" cho đến khi tắt cả các đèn LED trên điều khiển từ xa đều sáng hoặc nhấp nháy. (trong khoảng 10 giây)



2. -

Nhấn nút "Điều chỉnh áp lực nước -".

3. +

Nhấn nút "Điều chỉnh áp lực nước +".

4. Chọn và nhấn nút của mục bạn muốn cài đặt.

Cài đặt có hay không tự động khử mùi sau khi người sử dụng đứng lên

Khi cài đặt thành "BẬT" Nhấn nút "Rửa phía sau". Tiếng bíp ngắn	Khi cài đặt thành "TẮT" Nhấn nút "Rửa phía trước". Tiếng bíp dài
---	--

Hoàn thành cài đặt

Ánh sáng ban đêm

Đặt có hoặc không thay đổi "Ánh sáng dịu" và "Đèn bệ ngồi" thành "Chế độ ban đêm", là chế độ chiếu sáng phù hợp với ban đêm cũng như cửa sổ thời gian.

Để đặt cửa sổ thời gian (hẹn giờ), hãy đặt thời gian bắt đầu mong muốn.

1. ■ và +

Nhấn giữ cả nút "Dừng" và nút "Điều chỉnh áp lực nước +" cho đến khi đèn LED điều khiển từ xa sáng lên hoặc nhấp nháy. (trong khoảng 10 giây)



2.

Nhấn nút "Rửa phía trước".

3. +

Nhấn nút "Điều chỉnh áp lực nước +".

4. Chọn và nhấn nút của mục bạn muốn cài đặt.

Khi cài đặt thành "BẬT" BẬT Nhấn nút "Rửa phía sau". Tiếng bíp ngắn	Khi cài đặt thành "TẮT" TẮT (CHỜ) Nhấn nút "Rửa phía trước". Tiếng bíp dài	Khi cài đặt thành "cửa sổ thời gian" HẸN GIỜ Nhấn nút "Điều chỉnh áp lực nước -". - Tiếng bíp ngắn
--	---	--

Hoàn thành cài đặt

Về "Ánh sáng ban đêm"...

Bạn có thể thay đổi "Ánh sáng dịu" và "Đèn bệ ngồi" thành "Chế độ ban đêm", là chế độ chiếu sáng phù hợp cho ban đêm.

GHI CHÚ: Đèn không bật nếu "Ánh sáng dịu" và "Đèn bệ ngồi" bị TẮT.

"Ánh sáng ban đêm" được BẬT

Ánh sáng dịu

Chiếu sáng liên tục

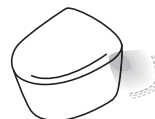

Đèn bệ ngồi

Chỉ sáng lên khi phát hiện có người



Độ sáng thay đổi theo chuyển động của con người.

"Ánh sáng ban đêm" bị TẮT (CHỜ)

Ánh sáng dịu

Sáng lên như được chỉ định trong cài đặt



Đèn bệ ngồi

Sáng lên như được chỉ định trong cài đặt



"Ánh sáng ban đêm" được định cấu hình với bộ hẹn giờ



Đèn BẬT/TẮT (CHỜ) mỗi 12 tiếng bắt đầu từ thời gian đã đặt.

Ví dụ

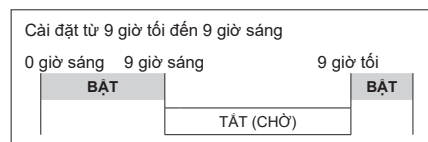

Ánh sáng dịu

Cài đặt sử dụng ánh sáng dịu

1. ■ và +

Nhấn giữ cả nút "Dừng" và nút "Điều chỉnh áp lực nước +" cho đến khi đèn LED điều khiển từ xa sáng lên hoặc nhấp nháy. (trong khoảng 10 giây)



2.

Nhấn nút "Rửa phía sau".

3.

Nhấn nút "Rửa phía trước".

4. Chọn và nhấn nút của mục bạn muốn cài đặt.

Cài đặt sử dụng ánh sáng dịu.

Khi cài đặt thành "BẬT" Nhấn nút "Điều chỉnh áp lực nước +". + Tiếng bíp ngắn	Khi cài đặt thành "TẮT" Nhấn nút "Điều chỉnh áp lực nước -". - Tiếng bíp dài
--	---

Hoàn thành cài đặt

Thay đổi cài đặt

Đèn bộ ngồi

Cài đặt sử dụng đèn trong bồn cầu



1. **■** và **+**
Nhấn giữ cả nút "Dừng" và nút "Điều chỉnh áp lực nước +" cho đến khi đèn LED điều khiển từ xa sáng lên hoặc nhấp nháy. (trong khoảng 10 giây)



2. 
Nhấn nút "Rửa phía sau".

3. **+**
Nhấn nút "Điều chỉnh áp lực nước +".

4. Chọn và nhấn nút của mục bạn muốn cài đặt.
Cài đặt sử dụng đèn trong lòng bồn cầu.

Khi cài đặt thành "BẬT" Nhấn nút "Rửa phía sau".  Tiếng bíp ngắn	Khi đặt thành "TẮT" Nhấn nút "Rửa phía trước".  Tiếng bíp dài
--	---

Hoàn thành cài đặt

Đèn báo VỆ SINH

Cài đặt có để đèn báo VỆ SINH sáng lên



1. **■** và **+**
Nhấn giữ cả nút "Dừng" và nút "Điều chỉnh áp lực nước +" cho đến khi đèn LED điều khiển từ xa sáng lên hoặc nhấp nháy. (trong khoảng 10 giây)



2. 
Nhấn nút "Rửa phía sau".

3. **-**
Nhấn nút "Điều chỉnh áp lực nước -".

4. Chọn và nhấn nút của mục bạn muốn cài đặt.
Cài đặt có để đèn báo VỆ SINH sáng lên

Khi cài đặt thành "BẬT" Nhấn nút "Rửa phía sau".  Tiếng bíp ngắn	Khi đặt thành "TẮT" Nhấn nút "Rửa phía trước".  Tiếng bíp dài
--	---

Hoàn thành cài đặt

Tiếng bíp

Cài đặt có hay không có tiếng bíp phát ra

1. **■** và **+**
Nhấn giữ cả nút "Dừng" và nút "Điều chỉnh áp lực nước +" cho đến khi đèn LED điều khiển từ xa sáng lên hoặc nhấp nháy. (trong khoảng 10 giây)



2. **-**
Nhấn nút "Điều chỉnh áp lực nước -".

3. 
Nhấn nút "Rửa phía sau".

4. Chọn và nhấn nút của mục bạn muốn cài đặt.
Cài đặt có hay không có tiếng bíp phát ra.

Khi cài đặt thành "BẬT" Nhấn nút "Điều chỉnh áp lực nước +". + Tiếng bíp ngắn	Khi đặt thành "TẮT" Nhấn nút "Điều chỉnh áp lực nước -". - Tiếng bíp dài
---	--

Hoàn thành cài đặt

Cài đặt áp suất/vị trí

Cài đặt lưu mức áp suất/vị trí ưa thích

1. **■** và **+**
Nhấn giữ cả nút "Dừng" và nút "Điều chỉnh áp lực nước +" cho đến khi đèn LED điều khiển từ xa sáng lên hoặc nhấp nháy. (trong khoảng 10 giây)

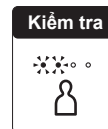

2. 
Nhấn nút "Rửa phía sau".

3. **+**
Nhấn nút "Điều chỉnh áp lực nước +".

4. **-**
Nhấn nút "Điều chỉnh áp lực nước -"
▶ Cài đặt hiện tại được hiển thị.

5. **-**
Nhấn nút "Điều chỉnh áp lực nước -"
▶ Cài đặt sẽ thay đổi mỗi khi nhấn nút.

Cài đặt áp suất/vị trí

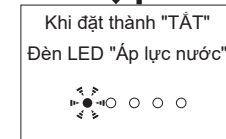
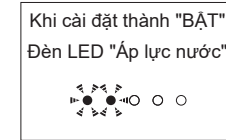

6. **■**
Nhấn nút "Dừng".
Hoàn thành cài đặt

Thay đổi cài đặt

Cài đặt cá nhân

Cài đặt xem có sử dụng cài đặt cá nhân hay không

1. ■ và +

Nhấn giữ cả nút "Dừng" và nút "Điều chỉnh áp lực nước +" cho đến khi đèn LED điều khiển từ xa sáng lên hoặc nhấp nháy. (trong khoảng 10 giây)



2. -

Nhấn nút "Điều chỉnh áp lực nước -".

3. +

Nhấn nút "Điều chỉnh áp lực nước +".

4. 🚿

Nhấn nút "Rửa phía trước".
▶ Cài đặt hiện tại được hiển thị.

5. -

Nhấn nút "Điều chỉnh áp lực nước -"
▶ Cài đặt sẽ thay đổi mỗi khi nhấn nút.

Cài đặt cá nhân

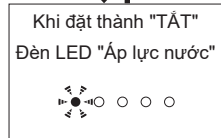
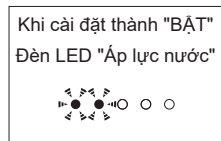

6. ■

Nhấn nút "Dừng".
Hoàn thành cài đặt

Đăng ký cài đặt cá nhân*1

Đăng ký vị trí vòi rửa ưa thích của bạn, v.v.

1. 🚿

Nhấn nút "Cài đặt cá nhân".

Chọn vị trí cần cài đặt

▶ Cài đặt sẽ thay đổi mỗi khi nhấn nút.

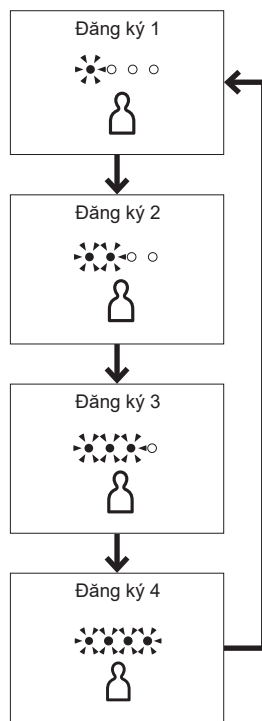

2. Cài đặt sở thích của bạn đối với "Vị trí vòi rửa", "Áp lực nước" và "Nhiệt độ nước ấm" trong quá trình "Rửa phía sau", v.v.

3. 🚿

Nhấn nút "Cài đặt cá nhân" khoảng 5 giây trở lên. (Tiếng bíp ngắn)
Hoàn thành cài đặt

Phạm vi phát hiện cảm biến

Bạn có thể thay đổi thời điểm mở nắp bồn cầu khi đi vào phòng tắm

1. ■

Nhấn nút "Dừng" cho đến khi tất cả các đèn LED trên điều khiển từ xa đều sáng hoặc nhấp nháy. (trong khoảng 10 giây)



2. 🚿

Nhấn nút "Rửa phía trước".

3. 🚿

Nhấn nút "Rửa phía sau".

4. 🚿

Nhấn nút "Rửa phía trước".
▶ Cài đặt hiện tại được hiển thị.

5. - và +

Sử dụng các nút "Điều chỉnh giảm áp suất nước -" và "Điều chỉnh tăng áp suất nước +" để chọn "CÀI ĐẶT 1", "CÀI ĐẶT 2", "CÀI ĐẶT 3", "CÀI ĐẶT 4" hoặc "CÀI ĐẶT 5".

▶ Cài đặt sẽ thay đổi mỗi khi nhấn nút.

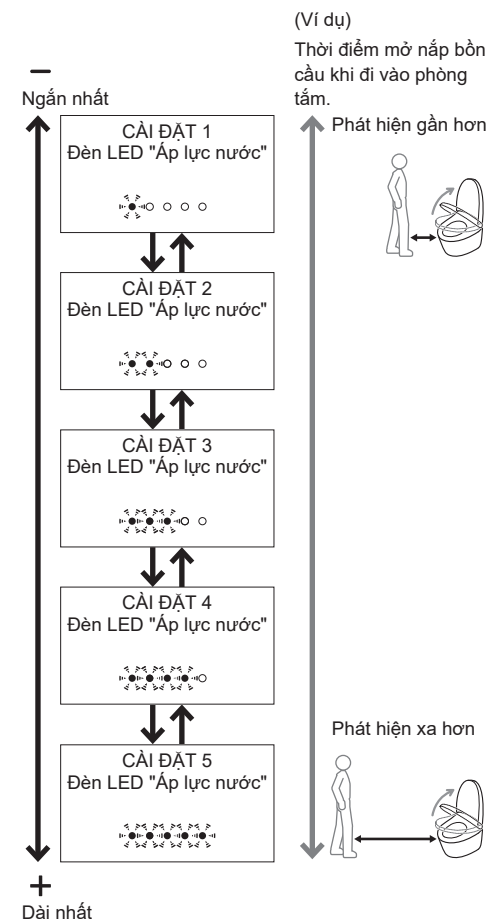

6. ■

Nhấn nút "Dừng".
Hoàn thành cài đặt

*1 Không thể thực hiện khi "Cài đặt cá nhân" được cài đặt thành "TẮT".

Bảo trì

Trước khi bảo trì

⚠ CẢNH BÁO

Luôn tắt nguồn trước khi bảo trì hoặc kiểm tra. Nếu không có thể gây điện giật hoặc hỏng thiết bị, dẫn tới sự cố.

Để đảm bảo an toàn, hãy TẮT nguồn điện trước khi bảo trì.*1*2

Khi nguồn đã tắt, đèn LED Nguồn sẽ tắt.



Để "TẮT" nguồn

Bật cầu dao trên bảng điện về vị trí TẮT.

Để "BẬT" nguồn

BẬT cầu dao trên bảng phân phối điện.

► Đèn LED "Nguồn" bật.

Thân chính



• Vải mềm nhúng trong nước

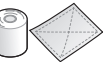

• Giấy vệ sinh
• Vải khô
• Bàn chải ni lông
Có thể gây hư hỏng.

Hàng ngày

1. "TẮT" nguồn. (→Xem mô tả ở bên trái)

2. Lau bằng một miếng vải mềm đã ngâm trong nước và vắt sạch.

Với vết bẩn cứng đầu

Lau bằng vải mềm ướt được thấm dung dịch tẩy rửa có độ pH trung tính, đã pha loãng, sau đó lau với vải mềm đã ngâm trong nước.



• Dung dịch tẩy rửa có độ pH trung tính



• Chất tẩy màu
• Benzen
• Chất tẩy rửa dạng bột

3. "BẬT" nguồn. (→Xem mô tả ở bên trái)

► Đèn LED "Nguồn" bật.

Chú ý

Sản phẩm này là thiết bị điện. **Cẩn thận không để nước thấm vào bên trong hoặc để lại chất tẩy rửa trong khe hở giữa thân chính và lòng bồn cầu.**
Không đổ bất kỳ dung dịch tẩy rửa nào trực tiếp trên chỗ thoát khí ám hoặc che xung quanh vòi rửa, v.v.
 Có thể làm hư hỏng các bộ phận bằng cao su hoặc sai chức năng.
Khi sử dụng dung dịch vệ sinh bồn cầu để vệ sinh, xối sạch trong vòng 3 phút và để mở bộ ngồi bồn cầu và nắp bồn cầu.
 Lau sạch chất tẩy rửa còn lại trong lòng bồn cầu. Nếu hơi của chất tẩy rửa bồn cầu bám vào thân chính thì có thể gây ra sự cố.
 <Nếu "Đóng nắp xả nước tự động" (→Trang 28, 29) được BẬT> (→Trang 9)
Không ấn hoặc kéo lỗ thông hơi khí sáy nóng hoặc che xung quanh vòi rửa bằng lực quá mạnh.
 Làm như vậy có thể gây hư hỏng hoặc hỏng hóc.
Lau sạch bề mặt sau của bộ ngồi bồn cầu và miếng đệm ở bộ ngồi bồn cầu bằng vải mềm đã vắt sạch nước.
 Nếu không bụi bẩn bám lại sẽ gây ố màu.
Đảm bảo lau sạch bất kỳ giọt nước nào trên bộ ngồi bồn cầu.
 Nếu không, bộ cảm biến chỗ ngồi có thể bị trục trặc.

Phun sương thủ công

Có thể phun sương EWATER+ để tách bụi bẩn ra khỏi bề mặt để bảo dưỡng.

Hàng ngày

<Phun sương thủ công>

Đang sau điều khiển từ xa

Cách tháo điều khiển từ xa (→Trang 12)



1) Nhấn nút "Phun sương thủ công".

► Sương EWATER+ được phun trong lòng bồn cầu và bên dưới phía trước bộ ngồi bồn cầu.

GHI CHÚ: Không thể sử dụng khi vòi rửa đang nhô ra hoặc khi người sử dụng đang ngồi trên bộ ngồi bồn cầu.

*1 Ngoại trừ khi sử dụng "Làm sạch vòi rửa" và "Phun sương thủ công".

*2 Nắp bồn cầu không tự động mở trong khoảng 20 giây sau khi BẬT nguồn (chuẩn bị).

Vận hành bằng điều khiển từ xa.

Bảo trì

Khoảng cách giữa thân chính và lòng bồn cầu

Bạn có thể tháo thân chính để vệ sinh phần trên lòng bồn cầu và phần đáy thân chính.

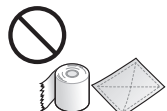
-  Vải mềm nhúng trong nước
- 
 - Giấy vệ sinh
 - Vải khô
 - Bàn chải ni lông
 Có thể gây hư hỏng.

Khoảng một lần một tháng

1. "TẮT" nguồn. (→Trang 40)

⚠ CHÚ Ý

Nếu không tắt nguồn, thiết bị có thể hoạt động sai, gây ra hỏng hóc hoặc điện giật.

2. Tháo thân chính.

Kéo thân chính về phía bạn trong khi nhấn "Nút tháo thân chính".

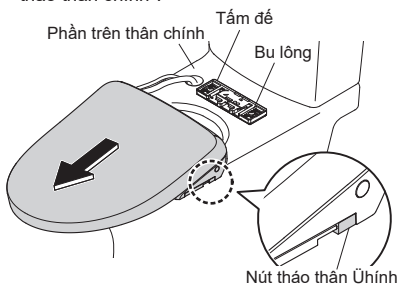

Chú ý

Không kéo bộ thiết bị với lực quá mức. bởi vì ống cấp nước và dây nguồn đi kèm

Không uốn cong quá mức ống cấp nước.

3. Vệ sinh phần trên lòng bồn cầu và phần đáy thân chính.

Lau bằng vải mềm ngâm trong dung dịch tẩy rửa nhà bếp trung tính, đã pha loãng. Sau đó, lau lại bằng vải mềm ngâm nước để loại bỏ hết dung dịch tẩy rửa.

4. Lắp thân chính.

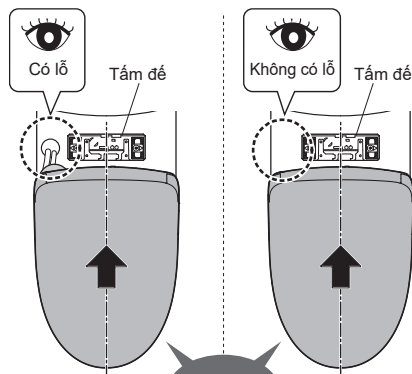

Cách

- Kéo dây nguồn và ống cấp nước vào lỗ trên thân bồn cầu. Điều chỉnh thân chính thẳng hàng với tấm tấm đế và nhấn thân chính chắc chắn vào tấm đế cho tới khi nghe thấy tiếng "cách".
- Điều chỉnh thân chính thẳng hàng với tấm tấm đế và nhấn thân chính chắc chắn vào tấm đế cho tới khi nghe thấy tiếng "cách"

Chú ý

Tránh làm kẹt dây nguồn. Không uốn cong quá mức ống cấp nước.

⚠ CHÚ Ý

Đẩy thân chính cố định vào tấm đế cho tới khi nghe thấy tiếng "cách". Nếu không, có thể khiến thân chính bị lỏng và rơi ra, dẫn tới thương tật.

- Sau khi lắp, kiểm tra xem thân chính có bị tách ra khi kéo hay không.

5. "BẬT" nguồn. (→Trang 40)

- Đèn LED "Nguồn" bật.

Khoảng cách giữa thân chính và nắp bồn cầu

Có thể tháo nắp bồn cầu để làm sạch kĩ càng.

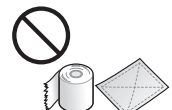
-  Vải mềm nhúng trong nước
- 
 - Giấy vệ sinh
 - Vải khô
 - Bàn chải ni lông
 Có thể gây hư hỏng.

Khoảng một lần một tháng

1. "TẮT" nguồn và tháo thiết bị chính. (→Trang 40)

2. Tháo nắp bồn cầu.

Nghiêng nhẹ nắp bồn cầu về phía trước.

- A Kéo bên trái ra ngoài.
- B Ngắt bản lề khỏi thanh và kéo lên.
- C Tháo phía bên phải.

Giữ bằng cả hai tay

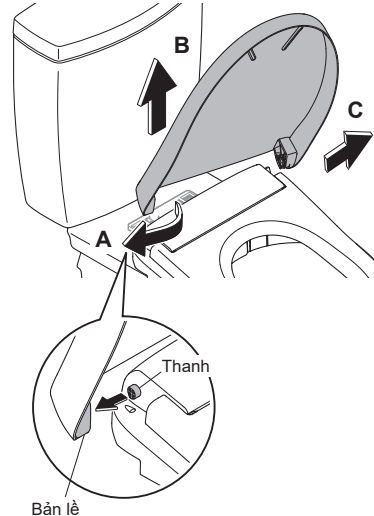

3. Lau bằng vải mềm đã nhúng nước và vắt kiệt.

4. Lắp lại nắp bồn cầu.

- D Căn chỉnh chốt bên phải và các bộ phận bản lề. Nghiêng nhẹ nắp bồn cầu về phía trước.
- E Trong khi kéo mặt trái ra ngoài.
- F Lắp bằng cách lắp bản lề vào thanh.

Chú ý

Thận trọng tránh bị kẹp ngón tay.

Giữ bằng cả hai tay

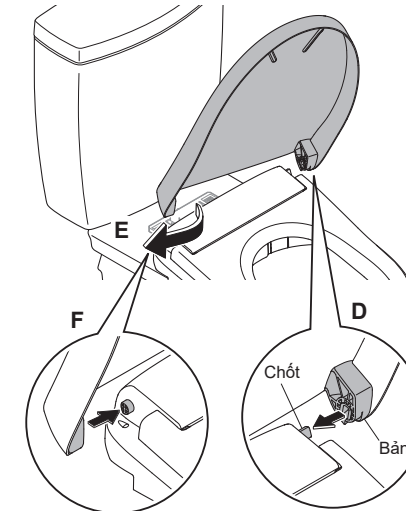

5. Lắp lại phần thân chính và "BẬT" nguồn. (→Trang 40)

- Đèn LED "Nguồn" bật.

6. Mở và đóng nắp bồn cầu để kiểm tra việc lắp lại.

Bảo trì

Vòi rửa



• Vải mềm nhúng trong nước

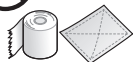

• Giấy vệ sinh
• Vải khô
• Bàn chải ni lông
Có thể gây hư hỏng.

2. Lau bằng một miếng vải mềm đã ngâm trong nước và vắt sạch.

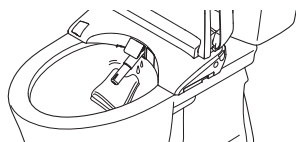

Chú ý

Không kéo, đẩy hoặc ấn vòi rửa bằng lực quá lớn.
Có thể gây sự cố hoặc hư hỏng.

3.
Nhấn nút "Dừng".
▶ Vòi rửa thu lại.

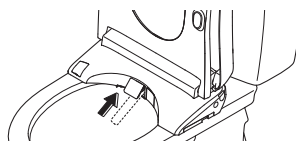

Khoảng một lần một tháng Nếu bạn thấy bẩn (Làm sạch vòi rửa)

1. Mở rộng vòi rửa.

Thao tác từ đằng sau điều khiển từ xa

Đằng sau điều khiển từ xa

Cách tháo điều khiển từ xa (→Trang 12)



1)
Nhấn nút "Làm sạch vòi rửa".

Thao tác từ phía trước điều khiển

Khuyến nghị nếu bộ điều khiển bị gắn quá chặt để chống trượt, v.v.

1) và
Nhấn và giữ cả nút "Dừng" và nút "Điều chỉnh áp lực nước +" cho đến khi đèn LED của điều khiển từ xa sáng hoặc nhấp nháy. (trong khoảng 10 giây)



2)
Nhấn nút "Điều chỉnh áp lực nước +".

3)
Nhấn Nút "Rửa phía trước".

4)
Nhấn nút "Rửa phía sau".

- ▶ Vòi rửa nhô ra và nước được xịt để làm sạch.
- ▶ Vòi rửa tự động thu lại trong khoảng 5 phút.

Bộ lọc khử mùi

Khoảng một lần một tháng

1. "TẮT" nguồn. (→Trang 40)
2. Tháo bộ lọc khử mùi.
Giữ vấu và kéo ra ngoài.

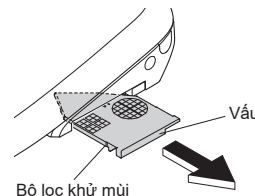

Chú ý

Không kéo bộ thiết bị với lực quá mức.
Làm như vậy có thể gây hư hỏng hoặc trục trặc.

3. Làm sạch bằng dụng cụ như bàn chải đánh răng.
▶ Khi rửa bằng nước, sấy khô tất cả trước khi lắp lại.

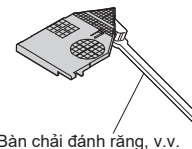

Bàn chải đánh răng, v.v.

4. Lắp lại bộ lọc khử mùi.

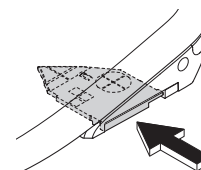

Đẩy cho đến khi nghe thấy tiếng cách.

5. "BẬT" nguồn. (→Trang 40)
▶ Đèn LED "Nguồn" bật.

Bảo trì

Nút xả có bộ lọc cấp nước

Khoảng 6 tháng một lần
Nếu bạn nghĩ áp lực nước yếu đi

- Đóng van khóa. (→Trang 52)
▶ Nguồn cấp nước dừng.

⚠ CHÚ Ý

Không tháo nút xả có bộ lọc cấp nước trong khi van khóa đang mở.
Nếu không nước có thể rò rỉ.

- Nhấn nút "LÀM SẠCH vòi rửa".
(Xả áp suất ra khỏi ống cấp nước.)

- "TẮT" nguồn. (→Trang 40)

- Mở bệ ngồi bồn cầu và nắp bồn cầu.

- Mở nắp và tháo nút xả có bộ lọc cấp nước.
1) Ấn tua vít đầu dẹt vào móc của nắp để mở nắp.

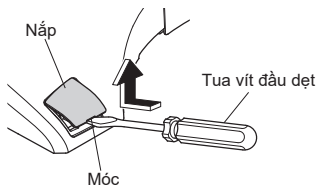

- Nới lỏng nút xả có bộ lọc cấp nước bằng tua vít đầu dẹt và kéo nó ra.



- Làm sạch bộ lọc bằng dụng cụ như bàn chải đánh răng.

▶ Ngoài ra, loại bỏ tất cả bụi ở bên trong lỗ của nút xả có bộ lọc cấp nước.

- Lắp lại nút xả có bộ lọc cấp nước và đóng nắp lại.

1) Chèn nút xả có bộ lọc cấp nước và sử dụng tua vít đầu dẹt để vận chặt nó.



- "BẬT" nguồn. (→Trang 40)

▶ Đèn LED "Nguồn" bật.

- Mở van khóa. (→Trang 13)

Phải làm gì?

Nếu nước không chảy do ngừng cấp nước

Vui lòng kiểm tra hướng dẫn sử dụng của bồn cầu.

- Sử dụng một cái xô để xả nước cho bồn cầu.

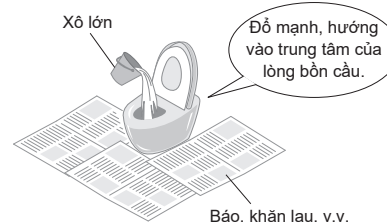

- Đổ thêm nước nếu mực nước thấp sau khi xả. (Cho đến khi mực nước không tăng thêm.)
▶ Tránh có mùi lạ.

Chú ý

Trước khi bắt đầu công việc, hãy TẮT "Xả tự động"¹. (→Trang 27)

Khi nguồn cấp nước được khôi phục, trước tiên hãy đảm bảo xả nước trong bồn tắm hoặc nhà bếp (không xả nước sản phẩm này) để loại bỏ không khí khỏi đường ống cấp nước.

Nếu không, không khí hoặc các vật thể lạ có thể xâm nhập vào sản phẩm này, gây hỏng hóc.

Sau đó, đảm bảo thực hiện xả đại.

Để tránh chất thải đọng trong ống thoát nước.

Nếu bạn không thể thao tác điều khiển từ xa

Nếu biểu tượng cảnh báo pin yếu " " ở mặt sau của điều khiển từ xa nhấp nháy, vui lòng thay pin.

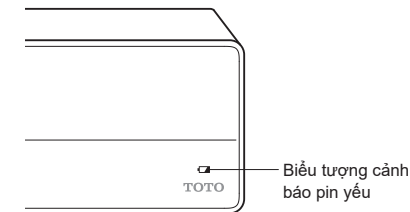

Thay pin

- "TẮT" nguồn. (→Trang 40)
- Tháo điều khiển từ xa khỏi giá treo. (→Trang 12)
- Mở nắp pin và thay thế bằng hai cục pin AAA mới. (→Trang 12)
▶ Đèn cảnh báo pin yếu ngừng sáng.
- Lắp điều khiển từ xa vào giá treo. (→Trang 12)
- "BẬT" nguồn. (→Trang 40)
▶ Đèn LED "Nguồn" bật.

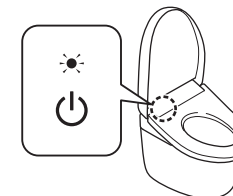

Chú ý

Cài đặt "BẬT" và "TẮT" các chức năng như chức năng tiết kiệm điện có thể bị hủy khi thay pin. Hãy đặt lại.

¹ Chỉ có thể sử dụng khi có nút "Xả nước" nằm ở phía trên cùng của điều khiển từ xa. (→Trang 18)

Phải làm gì?

Ngăn ngừa thiệt hại do đóng băng

Khi nhiệt độ phòng sập giảm xuống 0 °C hoặc thấp hơn, hãy thực hiện các biện pháp chống đóng băng.

Chú ý

Khi nhiệt độ xung quanh có xu hướng hạ xuống 0 °C hoặc thấp hơn, không sử dụng tính năng tiết kiệm điện. Có thể gây hư hỏng.

Sưởi ấm phòng tắm hoặc có biện pháp chống đóng băng để đảm bảo nhiệt độ xung quanh không hạ xuống dưới 0 °C.

Trước khi bắt đầu công việc, hãy đặt chế độ "Xả tự động" (→ Trang 27) và "Tự động mở/đóng" (→ Trang 30) thành "TẮT".

- Đóng van khóa. (→ Trang 52)
▶ Nguồn cấp nước dừng.

⚠ CHÚ Ý

Không tháo nút xả có bộ lọc cấp nước trong khi van khóa đang mở.
Nếu không nước có thể rò rỉ.

- Xả nước từ két bồn cầu.
Thao tác thanh gạt/nút/v.v. cho tới khi nước ngừng.

-  Nhấn nút "LÀM SẠCH vòi rửa".
(Xả áp suất ra khỏi ống cấp nước.)

- "TẮT" nguồn. (→ Trang 40)

- Xả nước từ ống cấp nước.

- Mở bộ ngồi bồn cầu và nắp bồn cầu.

- Chèn tua vít đầu dẹt vào móc của nắp để mở nắp.

- Nới lỏng nút xả có bộ lọc cấp nước bằng tua vít đầu dẹt và kéo nó ra.

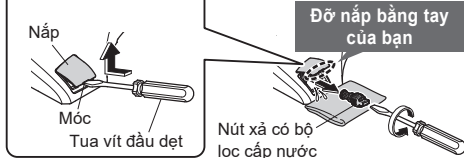

- Chỉ khi ống cấp nước lộ ra ở mặt bên của phần thân chính.
Xả nước từ ống cấp nước.

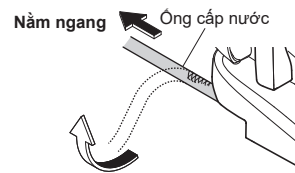

- Lắp lại nút xả có bộ lọc cấp nước và đóng nắp lại.

- Chèn nút xả có bộ lọc cấp nước và sử dụng tua vít đầu dẹt để vặn chặt nó.



- Đẩy nó vào cho đến khi nghe thấy tiếng tách.

- "BẬT" nguồn. (→ Trang 40)

- ▶ Đèn LED "Nguồn" bật.

- Đặt nhiệt độ bộ ngồi bồn cầu là "Cao".
(→ Trang 20)

- ▶ Để duy trì nhiệt độ, đóng nắp bồn cầu và bộ ngồi bồn cầu sau khi hoàn thành công việc.

Để sử dụng lại sản phẩm

- ▶ Cần cấp lại nước. (→ Trang 50)

Lâu không sử dụng

Nếu đặt bồn cầu ở vị trí bạn không sử dụng lâu ngày, hãy xả hết nước bên trong bộ ngồi.

Nước ở trong bể có thể trở nên ô nhiễm, gây viêm da hoặc các vấn đề khác.
(Nước có thể đóng băng, gây hư hại cho sản phẩm.)

Chú ý

Khi có nguy cơ đóng băng, hãy thực hiện các biện pháp để ngăn ngừa đóng băng. (→ Trang 48)
Nếu không, sản phẩm có thể bị hỏng.

Cách xả nước

- Đóng van khóa. (→ Trang 52)
▶ Nguồn cấp nước dừng.

⚠ CHÚ Ý

Không tháo nút xả có bộ lọc cấp nước trong khi van khóa đang mở.
Nếu không nước có thể rò rỉ.

- Xả nước từ két bồn cầu.
Thao tác thanh gạt/nút/v.v. cho tới khi nước ngừng.

-  Nhấn nút "LÀM SẠCH vòi rửa".
(Xả áp suất ra khỏi ống cấp nước.)

- "TẮT" nguồn. (→ Trang 40)

- Xả nước từ ống cấp nước.

- Mở bộ ngồi bồn cầu và nắp bồn cầu.
- Chèn tua vít đầu dẹt vào móc của nắp để mở nắp.

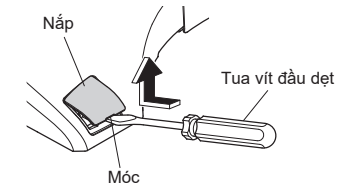

- Nới lỏng nút xả có bộ lọc cấp nước bằng tua vít đầu dẹt và kéo nó ra.

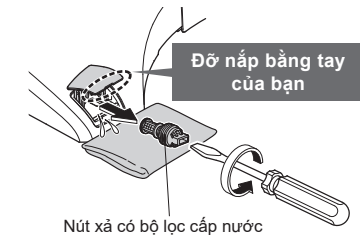

- Chỉ khi ống cấp nước lộ ra ở mặt bên của phần thân chính.
Xả nước từ ống cấp nước.

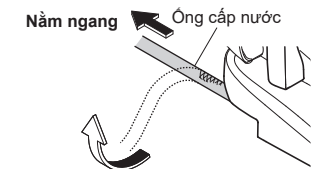

*1 Chỉ có thể sử dụng khi có nút "Xả nước" nằm ở phía trên cùng của điều khiển từ xa. (→ Trang 18)

Phải làm gì?

Lâu không sử dụng (Tiếp)

6. Lắp lại nút xả có bộ lọc cấp nước và đóng nắp lại.
- 1) Chèn nút xả có bộ lọc cấp nước và sử dụng tua vít đầu dẹt để vặn chặt nó.



Nếu nước bị đóng băng

- Thêm chất chống đông nước vào phần nước trong bồn cầu sẽ giảm nguy cơ đóng băng. (Chất chống đông sẽ không được xả ra ngoài. Thu gom lại trước khi sử dụng bồn cầu rồi vứt đi.)

Để sử dụng lại sản phẩm

- Cần cấp lại nước. (→xem cột bên phải)

Cấp lại nước

1. Mở van khóa. (→Trang 13)
 - Kiểm tra xem nước có rò rỉ từ đường ống hoặc thân chính hay không.
2. Nếu nguồn chưa được bật, hãy bật nguồn. (→Trang 40)
 - Đèn LED "Nguồn" bật.
3. Xả nước từ vòi rửa.
 - 1) Giữ tay hoặc cánh tay của bạn tiếp xúc với bộ cảm ứng bệ ngồi (→tham khảo Trang 8)
 - 2)  Ấn nút "Rửa phía sau" để xả nước từ vòi rửa.
 - Hứng nước bằng cốc giấy hoặc thiết bị hợp hợp khác.
 - 3) Di chuyển bàn tay hoặc cánh tay của bạn khỏi bộ cảm ứng bệ ngồi

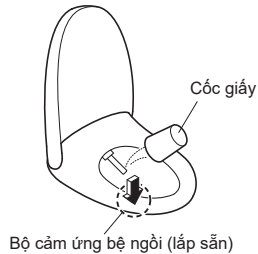

Nếu nước còn lại bị đóng băng và nước không chảy ra

- Hãy làm nóng bên trong phòng vệ sinh và làm nóng ống cấp nước và van khóa bằng khăn thấm nước ấm.

Làm thế nào để tháo mẫu lấy dầu

Để tháo ra, thực hiện theo quy trình dưới đây.

1. "TẮT" nguồn. (→Trang 40)
2. Tháo điều khiển từ xa khỏi giá treo. (→Trang 12)
3. Tháo giá treo và mẫu lấy dầu.

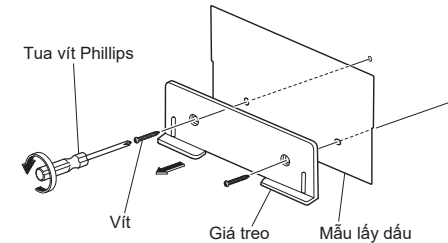

4. Gắn giá treo vào tường.

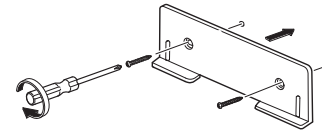

5. Lắp điều khiển từ xa vào giá treo. (→Trang 12)

6. "BẬT" nguồn. (→Trang 40)
 - Đèn LED "Nguồn" bật.

Để lắp lại mẫu lấy dầu, thực hiện theo quy trình bên trên.

- Lắp đặt mẫu lấy dầu ở bước 4.

Xử lý sự cố

Đầu tiên, hãy thử các hành động được mô tả từ trang 52–60.

Nếu sự cố vẫn tiếp diễn, vui lòng liên hệ với bên lắp đặt, bên bán hoặc trung tâm dịch vụ khách hàng của TOTO (→ *Tham khảo thông tin ở trang bìa sau*).

CHÚ Ý

Nếu nước bị rò, đóng van khóa.

Van khóa

Kiểm tra trước tiên (A–C)

A: Đèn LED Nguồn có sáng không? Bộ ngồi có hoạt động không?

Cầu dao trên bảng điện đã bật chưa?

► Kiểm tra xem có mất điện hoặc cầu dao đã chuyển sang "TẮT" không.

Cài đặt của "BẬT/TẮT Nguồn" có đặt sang "TẮT" không?

► Chuyển sang "BẬT" bằng điều khiển từ xa. (→ *Trang 13 bước 2-2.2*)

Đèn LED "Nguồn" trên màn hình chính có nhấp nháy?

► Thân chính được lắp chưa chính xác. Lắp lại. (→ *Trang 42*)

B: Đèn LED tiết kiệm điện có sáng không?

► Trong khi đèn LED sáng, chế độ tiết kiệm điện (→ *Trang 24, 25*) đang hoạt động, vì vậy nhiệt độ bề ngồi bồn cầu có thể giảm đi hoặc bộ phận sưởi ấm có thể đã bị tắt.

C: Bộ điều khiển từ xa có hoạt động không?

Biểu tượng cảnh báo pin yếu trên bề mặt của điều khiển từ xa có đang nhấp nháy không?

► Thay pin. (→ *Trang 12, 47*)

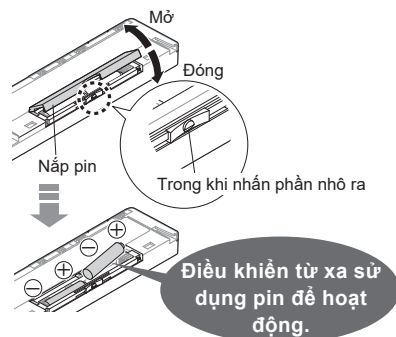

Bộ phát điều khiển từ xa hay bộ tiếp nhận điều khiển từ xa có bị chặn?

► Loại bỏ vật cản, bụi bẩn, giọt nước hoặc các vật gây cản trở khác.

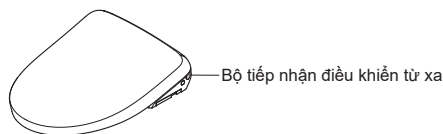
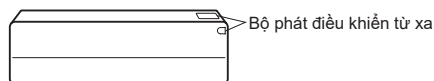

Rửa phía sau, Rửa phía trước và Vòi rửa

Sự cố	Vui lòng kiểm tra
-------	-------------------

Vòi rửa (hoặc nước rửa) không vươn ra (hoặc chảy ra)

Khi nhiệt độ thấp, sẽ mất thời gian để vòi rửa thò ra sau khi nhấn nút trên điều khiển từ xa bởi vì đầu tiên cần làm ấm nước.

Bồn cầu đã được ngồi lên khi "BẬT" và sử dụng liên tục trong 2 giờ hoặc lâu hơn? (Nếu có, phải dừng thao tác để đảm bảo an toàn.)

► Hãy đứng dậy và sử dụng lại.

Nếu áp lực nước giảm đáng kể, chẳng hạn như nước được sử dụng ở thiết bị khác hoặc bị cúp nước, chức năng có thể dừng vì lý do an toàn.

► TẮT nguồn và đợi khoảng 10 giây trước khi BẬT lại nguồn. (→ *Trang 13*)

Nếu triệu chứng trên xuất hiện lại

Có thể có sự cố.

► Tham khảo ý kiến của người lắp đặt, người bán hoặc dịch vụ sau bán hàng của TOTO (→ *xem thông tin liên lạc ở trang bìa sau*).

Khi ngồi trên bệ ngồi bồn cầu, có nắp đậy bệ ngồi bồn cầu hoặc quần áo đặt lên bộ cảm ứng bệ ngồi hay không? Hoặc bạn có đang ngồi mà không chạm vào bộ cảm ứng bệ ngồi không?

► Kiểm tra vị trí của bộ cảm ứng bệ ngồi và ngồi xuống để bộ cảm ứng tiếp xúc trực tiếp với da của bạn. (→ *Trang 8*)

Bạn có đang sử dụng vải bọc bệ ngồi bồn cầu, vải bọc nắp bồn cầu hoặc ghế cho trẻ sơ sinh không?

► Tháo tất cả vải bọc. Khi sử dụng bệ ngồi bồn cầu dành cho trẻ em hoặc ghế cao mềm, hãy tháo ra sau mỗi lần sử dụng. (→ *Trang 9*)



Bạn có nhấn bật nút "LÀM SẠCH vòi rửa" không?

Nếu bạn nhấn nút "LÀM SẠCH vòi rửa", "EWATER+" xối ra từ khu vực xung quanh vòi rửa để làm sạch vòi rửa.

► Để làm sạch vòi rửa khi thò ra, hãy chọn "Làm sạch vòi rửa". (→ *Trang 44*)

Vòi rửa thò ra nhưng nước rửa không chảy ra / Áp lực nước rửa yếu

Có bị cúp nước không?

► Nhấn nút "Dừng" trên điều khiển từ xa và chờ tới khi dịch vụ cấp nước được khôi phục.

Van khóa có đóng không?

► Mở hoàn toàn van khóa. (→ *Trang 13*)

Nút xả có bộ lọc cấp nước có bị tắc bởi vật lạ không?

► Vệ sinh bộ lọc. (→ *Trang 46*)

Áp lực nước có bị thiết lập ở mức thấp không? (→ *Trang 17*)

Nước rửa lạnh

Nhiệt độ nước ấm có bị thiết lập là "TẮT" hay ở mức thấp không? (→ *Trang 20, 21*)

Khi nhiệt độ nguồn nước trong phòng tắm thấp, nhiệt độ nước có thể thấp ở những tia nước đầu tiên.

Dừng trong khi đang sử dụng

"Rửa phía sau", "Rửa nhẹ phía sau", "Rửa phía trước", và "Rửa trải rộng phía trước" tự động dừng sau 5 phút liên tục sử dụng.

Bộ cảm ứng bệ ngồi có gặp vấn đề không?

► Nếu bạn hơi nhòem dấy từ bệ ngồi hoặc ngồi về bên trái trên bệ ngồi, bộ cảm ứng bệ ngồi có thể tạm thời dừng phát hiện sự hiện diện của bạn, khiến việc rửa dừng sớm. (→ *Trang 8*)

Xử lý sự cố

Rửa phía sau, Rửa phía trước và Vòi rửa (tiếp)

Sự cố	Vui lòng kiểm tra
Nước chảy ra bất thường từ vòi rửa	Khi bạn ngồi trên bệ ngồi bồn cầu, nước có chảy ra trong vài giây khi đang được làm ấm hay không. Đèn báo VỆ SINH có bật trong một chu trình không? ▶ Chức năng "Tự động LÀM SẠCH vòi rửa" bật lên và vòi rửa được vệ sinh. (<i>→Trang 18</i>)

Sấy khô bằng khí ấm

Sự cố	Vui lòng kiểm tra
Nhiệt độ khí sấy thấp	Nhiệt độ khí sấy có bị thiết lập ở mức thấp không? (<i>→Trang 20</i>)
Dừng trong khi đang sử dụng	Tính năng tự động dừng sau 10 phút sử dụng liên tục. Bộ cảm ứng bệ ngồi có gặp vấn đề không? ▶ Nếu bạn hơi nhõm dậy từ bệ ngồi hoặc ngồi về bên trái trên bệ ngồi, bộ cảm ứng bệ ngồi có thể tạm thời dừng phát hiện sự hiện diện của bạn, khiến việc rửa dừng sớm. (<i>→Trang 8</i>)

Xả¹

Sự cố	Vui lòng kiểm tra
Không xả sạch	Van khóa nước có mở hoàn toàn không? (<i>→Trang 13</i>) Có bị cúp nước không? ▶ Dùng xô để đổ xả nước. (<i>→Trang 47</i>)
Bàn cầu không xả ngay cả khi ấn nút điều khiển từ xa	Bạn có đang nhấn nút này liên tục không? ▶ Sau khi nhấn nút xả nước, trong khoảng từ 10 đến 20 giây sau, nhấn tiếp nút này sẽ không có tác dụng.
Lòng bồn cầu không được vệ sinh tự động hoặc thời gian bị trì hoãn (Xả tự động)	Chế độ "Xả tự động" được đặt là "TẮT"? ▶ Đặt thành "BẬT". (<i>→Trang 27</i>) Ngay cả khi chế độ "Xả tự động" được đặt sang "BẬT", lòng bồn cầu vẫn không sẵn sàng trong các trường hợp sau đây. Trong khoảng 60 giây sau khi lòng bồn cầu xả nước. ▶ Sau khoảng 60 giây trôi qua, hãy sử dụng điều khiển từ xa để xả lòng bồn cầu. (<i>→Trang 18</i>) Khi thời gian ngồi lên bệ ngồi bồn cầu ít hơn 6 giây. ▶ Sử dụng điều khiển từ xa để xả lòng bồn cầu. (<i>→Trang 18</i>) Khi sử dụng bồn cầu ở tư thế đứng. ▶ Nước sẽ chảy sau thời gian tối đa là 20 giây từ khi người sử dụng rời khỏi nhà tắm. ▶ Nếu "Đóng nắp xả nước tự động" được BẬT, 30 giây sau khi rời khỏi phòng tắm, bệ ngồi bồn cầu và nắp bồn cầu sẽ đóng lại, sau đó lòng bồn cầu xả nước.

¹ Chỉ có thể sử dụng khi có nút "Xả nước" nằm ở phía trên cùng của điều khiển từ xa. (*→Trang 18*)

Lòng bồn cầu không được vệ sinh tự động hoặc thời gian bị trì hoãn (Xả tự động)

Khi ngồi trên bệ ngồi bồn cầu, có nắp đậy bệ ngồi bồn cầu hoặc quần áo đặt lên bộ cảm ứng bệ ngồi hay không? Hoặc bạn có đang ngồi mà không chạm vào bộ cảm ứng bệ ngồi không?
▶ Kiểm tra vị trí của bộ cảm ứng bệ ngồi và ngồi xuống để bộ cảm ứng tiếp xúc trực tiếp với da của bạn. (*→Trang 8*)

Thời gian "Xả tự động" có thể được thay đổi. ("CÀI ĐẶT 2" (Tiêu chuẩn) → "CÀI ĐẶT 1" (Ngắn) hoặc "CÀI ĐẶT 3" (Dài)) (*→Trang 28*)

Bồn cầu tự xả

Chế độ "Xả tự động" có đang "BẬT" không?
▶ Bạn có thể đặt thành "TẮT". (*→Trang 27*)

Bộ cảm ứng bệ ngồi có gặp vấn đề không?
▶ Nếu bạn hơi nhõm dậy từ bệ ngồi hoặc ngồi về bên trái trên bệ ngồi, bộ cảm ứng bệ ngồi có thể không phát hiện chính xác, khiến lòng bồn cầu xả nước trong quá trình sử dụng. (*→Trang 8*)

Có thể thực hiện xả tiểu trong các điều kiện sau đây do bộ cục phòng tắm, v.v...²
• Bệ ngồi bồn cầu và nắp bồn cầu mở và bạn đứng ở phía trước hoặc đi bộ qua phía trước lòng bồn cầu.
• "Tự động mở/đóng" được đặt thành "Bệ ngồi-Nấp". (*→Trang 31*)

Bệ ngồi và nắp bồn cầu (Tự động mở/đóng)

Sự cố	Vui lòng kiểm tra
Nắp bồn cầu không tự động mở	Chức năng "Tự động mở/đóng" được đặt thành "TẮT" không? ▶ Đặt thành "BẬT". (<i>→Trang 30</i>) Ngay cả khi cài sang "BẬT", Chế độ "Tự động mở/đóng" cũng không hoạt động trong khoảng 15 giây sau khi nắp bồn cầu hoặc bệ ngồi bồn cầu vừa đóng. Khi đóng nắp bồn cầu bằng điều khiển từ xa hoặc bằng tay Để làm cho sản phẩm thân thiện hơn với người dùng, thời gian từ khi nắp bồn cầu đóng cho đến khi nó mở ra sau đó được cài đặt cố định. ▶ Di chuyển xa khỏi bồn cầu và đợi ít nhất 15 giây trước khi đến gần bồn cầu hoặc đóng/ mở bồn cầu bằng tay. (<i>→Trang 18</i>) "Tự động mở chậm" được đặt là "CÀI ĐẶT 2 (Trung bình)" hoặc "CÀI ĐẶT 3 (Dài)"? (<i>→Trang 31</i>) Nắp bồn cầu không tự động mở trong khoảng 20 giây sau khi BẬT nguồn. ▶ Sử dụng điều khiển từ xa để mở hoặc đóng nó. (<i>→Trang 18</i>) Có sử dụng vải bọc nắp bồn cầu hoặc bệ ngồi bồn cầu không? ▶ Tháo tất cả vải bọc. (<i>→Trang 9</i>) Nếu có chức năng chặn hạn như "Xả tự động" đang vận hành, bộ cảm ứng cơ thể người có thể không phát hiện chính xác. ¹ Bạn có thể thay đổi phạm vi phát hiện của bộ cảm ứng cơ thể người. (<i>→Trang 39</i>)
Nắp bồn cầu không tự động đóng	Chức năng "Tự động mở/đóng" được đặt thành "TẮT" không? ▶ Đặt thành "BẬT". (<i>→Trang 30</i>) Trong các trường hợp sau, nắp bồn cầu sẽ đóng trong khoảng 5 phút. • Khi bạn không ngồi trên bệ ngồi bồn cầu • Khi bạn ngồi trên bệ ngồi bồn cầu trong khoảng thời gian hơn 6 giây

² Chức năng xả nước toàn bộ được dùng tùy vào loại bộ phận lòng bồn cầu.

Xử lý sự cố

Bộ ngồi và nắp bồn cầu (Tự động mở/đóng) (tiếp)

Sự cố	Vui lòng kiểm tra
Nắp bồn cầu tự mở	<p>Vi bộ cảm ứng cơ thể người có thể phát hiện ra sự di chuyển thông qua tường hoặc cửa trước bồn cầu, chức năng Tự động mở/đóng có thể khiến nắp bồn cầu tự động mở ngay cả khi có người ở ngoài phòng tắm.</p> <ul style="list-style-type: none"> ▶ Có thể cài chế độ "Tự động mở/đóng" sang "TẮT". (→Trang 30) ▶ Bạn có thể thay đổi phạm vi phát hiện của bộ cảm ứng cơ thể người. (→Trang 39) <p>Có chỗ đi tiểu hoặc chậu rửa lắp trong phòng tắm không?</p> <ul style="list-style-type: none"> ▶ Bộ cảm ứng cơ thể người có thể dò được người nào đó đang sử dụng chỗ đi tiểu, khiến nắp bồn cầu tự động đóng mở. <p>Nắp bồn cầu mở trước khi phun sương cho "Tự động LÀM SẠCH bên dưới bộ ngồi" hoặc "Tự động LÀM SẠCH bồn cầu" và đóng lại sau khi hoàn tất.</p> <ul style="list-style-type: none"> ▶ Có thể chọn không mở nắp khi phun sương. Tuy nhiên, nó có thể kém hiệu quả hơn so với khi phun sương sau khi mở nắp bồn cầu. <p>Cách định cấu hình cài đặt</p> <p>Nhấn đồng thời nút "Mở và đóng nắp bồn cầu" và nút "Điều chỉnh áp lực nước" trong 10 giây hoặc lâu hơn.</p> <p>Cài đặt thay đổi mỗi khi chúng được nhấn và giữ trong 10 giây hoặc lâu hơn.</p> <ul style="list-style-type: none"> • Phun sương sau khi mở nắp bồn cầu: Tiếng bíp ngắn ↓ ↑ • Phun sương không cần mở nắp bồn cầu: Tiếng bíp dài <Cài đặt hoàn tất>
Nắp bồn cầu tự đóng	<p>Chức năng "Tự động mở/đóng" được đặt thành "BẬT" không?</p> <ul style="list-style-type: none"> ▶ Bạn có thể đặt thành "TẮT". (→Trang 30) <p>"Tự động đóng chậm" có được đặt thành "CÀI ĐẶT 1 (Ngắn)" không? (→Trang 30)</p> <p>Khi ngồi trên bộ ngồi bồn cầu, có nắp đậy bộ ngồi bồn cầu hoặc quần áo đặt lên bộ cảm ứng bộ ngồi hay không? Hoặc bạn có đang ngồi mà không chạm vào bộ cảm ứng bộ ngồi không?</p> <ul style="list-style-type: none"> ▶ Kiểm tra vị trí của bộ cảm ứng bộ ngồi và ngồi xuống để bộ cảm ứng tiếp xúc trực tiếp với da của bạn. (→Trang 8)
Nắp bồn cầu và bộ ngồi bồn cầu cùng mở một lúc	<p>Chế độ "Bộ ngồi/nắp" có được cài đặt thành "Bộ ngồi·Nắp" hay không? (→Trang 31)</p>
Dừng (hoặc đóng) trong khi đang mở	<p>Nếu nắp bồn cầu hoặc bộ ngồi va vào vật cản lần đầu tiên nắp mở ra sau khi BẬT nguồn, nắp có thể dừng (hoặc đóng) một phần trong lần vận hành tiếp theo.</p> <ul style="list-style-type: none"> ▶ Loại bỏ mọi vật cản và TẮT nguồn. BẬT lại nguồn sau khoảng 5 giây. Sau đó nhấn nút "Mở và đóng nắp bồn cầu" trên điều khiển từ xa. (→Trang 18)
Nắp bồn cầu không đóng	<p>Thời điểm nắp bồn cầu đóng lại có thể khác nhau tùy theo chức năng nào được sử dụng. (Khoảng 90–120 giây)</p>
Không thể mở hoặc đóng bằng điều khiển	<p>Nếu nó tự động mở.</p> <ul style="list-style-type: none"> ▶ Kiểm tra "Điều khiển từ xa có hoạt động không?" (→Trang 52) <p>Nếu mở tự động cũng không hoạt động</p> <ul style="list-style-type: none"> • Nắp bồn cầu có thể không được lắp đúng cách. ▶ Gắn chúng một cách chính xác. (→Trang 43) <p>Phát hiện sai có thể xảy ra khi hoạt động dưới ánh đèn huỳnh quang.</p>

Bộ ngồi bồn cầu và Nắp bồn cầu

Sự cố	Vui lòng kiểm tra
Bộ ngồi bồn cầu lạnh	<p>Nhiệt độ bộ ngồi bồn cầu có bị thiết lập là "TẮT" hay ở mức thấp không? (→Trang 20, 21)</p> <p>Chế độ tiết kiệm điện đang hoạt động?</p> <p>Chế độ tiết kiệm điện đang bật khi đèn LED "Tiết kiệm điện" sáng và đèn LED "Nguồn" tắt trên màn hình chính. Khi bạn ngồi lên bộ bồn cầu, bộ phận sưởi ấm bộ ngồi bồn cầu tạm thời bật lên và chỗ ngồi sẽ ấm lên trong vòng 15 phút. (→Trang 24, 25)</p> <ul style="list-style-type: none"> ▶ Bạn có thể chuyển sang "TẮT" nếu tính năng tiết kiệm điện đang "BẬT". (→Trang 26, 27) <p>Bạn đã ngồi trong thời gian dài?</p> <p>Sau khoảng 20 phút ngồi, nhiệt độ bắt đầu giảm, và sau 1 giờ, tính năng sưởi ấm bộ ngồi bồn cầu sẽ tự động "TẮT".</p> <ul style="list-style-type: none"> ▶ Hãy đứng dậy và sử dụng lại. <p>Có sử dụng vải bọc nắp bồn cầu hoặc bộ ngồi bồn cầu không?</p> <ul style="list-style-type: none"> ▶ Tháo tất cả vải bọc. (→Trang 9)

Bộ ngồi bồn cầu và nắp bồn cầu tự đóng lại, sau đó lòng bồn cầu xả nước¹ "Đóng nắp xả nước tự động" được BẬT? (→Trang 28, 29)

Đóng nắp xả nước tự động¹

Sự cố	Vui lòng kiểm tra
Chức năng "Đóng nắp xả nước tự động" không hoạt động	<p>"Đóng nắp xả nước tự động" được TẮT?</p> <ul style="list-style-type: none"> ▶ BẬT nó. (→Trang 28, 29) <p>Nếu "Đóng nắp xả nước tự động" được BẬT:</p> <p>Kiểm tra cài đặt "Xả tự động" và "Tự động mở/đóng". (→Trang 27, 30)</p> <p>Ngay cả khi "Xả tự động" được BẬT, chức năng "Đóng nắp xả nước tự động" không kích hoạt trong các trường hợp sau.</p> <p>Trong khoảng 60 giây sau khi lòng bồn cầu xả nước.</p> <ul style="list-style-type: none"> ▶ Sau khoảng 60 giây trôi qua, hãy sử dụng điều khiển từ xa để xả lòng bồn cầu. (→Trang 18) <p>Khi thời gian ngồi lên bộ ngồi bồn cầu ít hơn 6 giây.</p> <ul style="list-style-type: none"> ▶ Sử dụng điều khiển từ xa để xả lòng bồn cầu. (→Trang 18) <p>Khi sử dụng bồn cầu ở tư thế đứng.</p> <ul style="list-style-type: none"> ▶ Khoảng 30 giây sau khi bạn rời khỏi phòng tắm, bộ ngồi bồn cầu và nắp bồn cầu sẽ đóng lại, sau đó lòng bồn cầu sẽ xả nước.
Nắp bồn cầu đóng lại quá sớm hoặc quá trễ	<p>Bạn có thể thay đổi "Hoãn tự động xả" để sửa đổi khoảng thời gian trước khi đóng nắp bồn cầu.</p> <p>(CÀI ĐẶT 1 (Ngắn) / CÀI ĐẶT 2 (Tiêu chuẩn) / CÀI ĐẶT 3 (Dài)) (→Trang 28)</p>

¹ Nếu có nút "Xả" nằm ở mặt phía trên của điều khiển từ xa. (→Trang 18)

Xử lý sự cố

Tiết kiệm điện

Sự cố	Vui lòng kiểm tra
Đèn LED Tiết kiệm điện không sáng	Nguồn điện cho sản phẩm có bị "TẮT" hoặc có mất điện không? Đèn LED Tiết kiệm điện trên màn hình chính có thể tắt ngay cả khi nguồn được BẬT thậm chí khi tính năng tiết kiệm điện đang BẬT. Đèn sẽ bật lại trong khoảng 24 giờ từ khi cài đặt lại.
Chức năng Hẹn giờ tiết kiệm điện không hoạt động	Pin trong điều khiển từ xa đã được thay? Chức năng "Hẹn giờ tiết kiệm điện" có thể bị hủy khi thay pin. ▶ Đặt chức năng hẹn giờ tiết kiệm điện với thời gian mong muốn. (→Trang 27)
Tính năng tự động tiết kiệm điện hoặc tự động tiết kiệm điện+ không hoạt động	Sau khi cài đặt tính năng này, sản phẩm cần vài ngày để tìm hiểu các điều kiện sử dụng trước khi bắt đầu tiết kiệm điện. Vì thế lượng điện tiết kiệm được trong những ngày đầu có thể thấp, tùy thuộc vào tần suất sử dụng. ▶ Kiểm tra cài đặt tiết kiệm điện. (→Trang 24, 25)

Khử mùi

Sự cố	Vui lòng kiểm tra
Bộ khử mùi không hoạt động	"Khử mùi" có được đặt thành "TẮT" không? ▶ Đặt thành "BẬT". (→Trang 33) Ngay cả khi ngồi xuống, bạn không nghe thấy âm thanh vận hành. ▶ Ngồi để da tiếp xúc trực tiếp với bộ cảm ứng bên ngoài. (→Trang 8) Nếu bạn nghe thấy âm thanh hoạt động từ máy khử mùi, nhưng vẫn còn mùi. ▶ Vệ sinh bộ lọc khử mùi. (→Trang 45)
Phát ra mùi lạ	Bạn có đang sử dụng máy điều hòa không khí hoặc thiết bị khử mùi mua riêng lẻ không? Làm vậy có thể làm giảm hiệu quả khử mùi của sản phẩm hoặc là nguyên nhân tạo ra mùi lạ. ▶ Tháo máy điều hòa không khí hoặc thiết bị khử mùi.
Tính năng Tự động khử mùi không hoạt động	"Tự động khử mùi" có đặt sang "TẮT" không? ▶ Đặt thành "BẬT". (→Trang 34) Tự động khử mùi sẽ khởi động sau khoảng 10 giây kể từ lúc bạn đứng lên khỏi bệ ngồi bồn cầu.

Tự động LÀM SẠCH bồn cầu, Tự động LÀM SẠCH bên dưới bệ ngồi, Phun sương thủ công

Sự cố	Vui lòng kiểm tra
Chức năng phun sương trước và phun sương sau đều không hoạt động	"Tự động LÀM SẠCH bồn cầu" được đặt thành "TẮT" không? ▶ Đặt thành "BẬT". (→Trang 32) Các chức năng sau không hoạt động khi bệ ngồi bồn cầu đang mở. Chức năng "Bệ ngồi/nấp" của "Tự động mở/đóng" có cài sang "Bệ ngồi-Nấp"? ▶ Có thể chuyển thành "Nấp bồn cầu". (→Trang 31) Nếu bạn sử dụng phun sương trước hoặc phun sương sau ngay sau khi người sử dụng trước đó rời khỏi thì chức năng này có thể không được kích hoạt.
Sương không được phun cho "Tự động LÀM SẠCH bên dưới bệ ngồi"	Nếu chức năng "Tự động LÀM SẠCH bồn cầu" bị TẮT, sương cũng không được phun đối với chức năng "Tự động LÀM SẠCH bên dưới bệ ngồi". ▶ BẬT "Tự động LÀM SẠCH bồn cầu". (→Trang 32)
Sương không được phun cho toàn bộ phía sau bệ ngồi bồn cầu	"Tự động LÀM SẠCH bên dưới bệ ngồi" và "Phun sương thủ công" sẽ phun sương bên dưới phía trước bệ ngồi bồn cầu mà nước tiểu có xu hướng văng lên.
Chức năng phun sương trước tự hoạt động	Khi bộ cảm ứng cơ thể người phát hiện ra sự di chuyển qua tường hoặc cửa trước bàn cầu, chức năng "Tự động LÀM SẠCH bồn cầu" có thể là nguyên nhân phun sương trước khi người sử dụng đang ở bên ngoài phòng tắm. ▶ Có thể "TẮT" chức năng "Tự động LÀM SẠCH bồn cầu". (→Trang 32) Nếu chức năng vệ sinh (ví dụ vệ sinh phía sau, vệ sinh phía trước) không được sử dụng trong khoảng 8 giờ, chức năng "Tự động LÀM SẠCH bồn cầu" sẽ bật lên và sương được xịt vào bên trong bồn cầu.

Ánh sáng

Sự cố	Vui lòng kiểm tra
Ánh sáng dịu, đèn bệ ngồi và đèn báo VỆ SINH không sáng	"Ánh sáng dịu", "Đèn bệ ngồi" hoặc "đèn báo VỆ SINH" có bị TẮT không? ▶ Đặt thành "BẬT". (→Trang 35, 36)
Ánh sáng dịu chiếu sáng liên tục	"Ánh sáng ban đêm" (Chế độ ban đêm) có được BẬT không? ▶ Nếu nó được BẬT, Ánh sáng dịu sẽ sáng vĩnh viễn. Bạn cũng có thể chuyển sang TẮT (CHỜ). (→Trang 34)
"Ánh sáng ban đêm" (Chế độ ban đêm) không được kích hoạt	Pin trong điều khiển từ xa đã được thay chưa? "Ánh sáng ban đêm" (Chế độ ban đêm) có thể bị hủy khi thay pin. ▶ Hãy đặt lại. (→Trang 34)

Khác

Sự cố	Vui lòng kiểm tra
Nước rò rỉ từ đầu nổi cấp thoát nước	Nếu đai ốc trong đầu nổi bị lỏng, hãy vặn chặt bằng công cụ như mỏ lết. ▶ Nếu tình trạng rò rỉ nước không dừng lại, hãy đóng van khóa và tham khảo Phòng dịch vụ chăm sóc khách hàng của TOTO. (→xem thông tin liên lạc ở trang bìa sau)
Thân chính không ổn định	Bu lông bắt vào thân chính bị lỏng? ▶ Tháo phần thân chính và vặn chặt bu lông vào tấm đế.

Xử lý sự cố

Khác (tiếp)

Sự cố

Vui lòng kiểm tra

Thân chính phát ra tiếng động

Khi vào phòng tắm

Nếu chức năng "Tự động LÀM SẠCH bồn cầu" đang "BẬT", người sử dụng có thể nghe thấy tiếng phun sương trong bồn cầu khiến chất bẩn khó bám hơn.
▶ Bạn có thể đặt thành "TẮT". (→ Trang 32)

Khi sử dụng chức năng rửa (Rửa phía sau, Rửa nhẹ phía sau, Rửa phía trước)
Bạn có thể nghe thấy tiếng máy bơm hoạt động trong khi đang cấp nước rửa.

Khi rời khỏi lồng bồn cầu sau khi sử dụng

Khi tính năng "Tự động khử mùi" được "BẬT", âm thanh vận hành xuất hiện trong khi tính năng khử mùi tiếp tục hoạt động thêm 60 giây sau khi bạn đứng lên khỏi bề ngồi bồn cầu.

▶ Bạn có thể đặt thành "TẮT". (→ Trang 34)

Nếu tính năng "Tự động LÀM SẠCH vòi rửa" đang "BẬT" và bạn sử dụng tính năng rửa (Rửa phía trước và rửa phía sau), bạn có thể nghe thấy vòi rửa thò ra và làm sạch bằng "EWATER+".

▶ Bạn có thể đặt thành "TẮT". (→ Trang 32)

Nếu chức năng "Tự động LÀM SẠCH bồn cầu" đang "BẬT", người sử dụng ngồi trên bề ngồi bồn cầu và sử dụng bồn cầu, chức năng "EWATER+" khiến nước được phun bên trong lòng bồn cầu. (Khi bạn di chuyển ra xa)

▶ Bạn có thể đặt thành "TẮT". (→ Trang 32)

Bạn có thể nghe thấy tiếng vòi rửa được nhỏ ra và nước còn lại trong sản phẩm xả ra khi các chức năng "Tự động LÀM SẠCH vòi rửa" và các chức năng khác được kích hoạt.
Bạn có thể nghe thấy quạt đang giúp thông gió cho thiết bị. (khoảng 30 phút)

Khi không sử dụng sản phẩm (ví dụ ban đêm)

Bạn có thể nghe thấy những âm thanh sau đây nếu chức năng "Tự động LÀM SẠCH vòi rửa" hoặc "Tự động LÀM SẠCH bồn cầu" đang "BẬT" và chức năng làm sạch không được sử dụng trong khoảng 8 giờ (ví dụ: Rửa phía sau, Rửa phía trước).

"Tự động LÀM SẠCH vòi rửa" : Âm thanh làm sạch vòi rửa với chức năng "EWATER+".
: Âm thanh vòi rửa nhỏ ra và xả nước còn lại từ sản phẩm sau khi vận hành các chức năng.

"Tự động LÀM SẠCH bồn cầu" : Âm thanh và tiếng ồn khi vận hành phun sương EWATER+ trong lồng bồn cầu.

▶ Bạn có thể đặt thành "TẮT". (→ Trang 32)

Bởi vì bộ cảm ứng cơ thể người có thể phát hiện sự di chuyển qua tường hoặc cửa ra vào phía trước bồn cầu, các chức năng "Tự động mở/đóng" và "Tự động LÀM SẠCH bồn cầu" có thể khiến nhà vệ sinh được phun sương trước, hoặc nắp bồn cầu mở, ngay cả khi có người ở ngoài phòng tắm.

▶ Bạn cũng có thể "TẮT" chức năng "Tự động mở/đóng" hoặc "Tự động LÀM SẠCH bồn cầu". (→ Trang 30, 32)

▶ Bạn có thể thay đổi phạm vi phát hiện của bộ cảm ứng cơ thể người. (→ Trang 39)

Tiếng ồn khi vận hành có thể xảy ra khi kéo dài vòi rửa để ngăn ngừa hư hỏng do đóng băng bằng cách xả nước còn lại trong sản phẩm.

Không thể vận hành thân chính thông qua điều khiển từ xa

Làm theo hướng dẫn "Vui lòng kiểm tra trước (A-C)". (→ Trang 52)

Các điều kiện sau đây có thể ảnh hưởng đến hiệu suất tiếp nhận của điều khiển từ xa, dẫn đến không thể vận hành thân chính.

- Khi kích thước phòng, việc bố trí các linh kiện, v.v. gây ảnh hưởng
 - Khi màu của trần hoặc tường quá tối, hay hình dạng hoặc chất liệu của chúng gây ảnh hưởng
 - Khi có lắp đặt giá đỡ hoặc tủ trên tường phía sau thân chính
 - Khi hệ thống chiếu sáng biến tần được sử dụng
- ▶ Thay đổi vị trí của điều khiển từ xa và thử lại.

Thông số kỹ thuật

Mục	TCF47360***
Nguồn điện định mức	AC 220 - 240 V, 50/60 Hz
Tiêu thụ điện năng định mức	828 - 846 W
Tiêu thụ điện năng tối đa	1437 - 1448 W (Ở nhiệt độ cấp nước là 0 °C)
Loại máy nước nóng	Tức thời
Chiều dài dây điện	1,2 m
Mức độ chống thấm	IPX4
Rửa	
Khối lượng phun ¹	Rửa phía sau: Xấp xỉ 0,32 - 0,43 L/phút
	Rửa nhẹ phía sau: Xấp xỉ 0,32 - 0,43 L/phút
	Rửa phía trước: Xấp xỉ 0,29 - 0,43 L/phút
	Rửa trái rộng phía trước: Xấp xỉ 0,35 - 0,43 L/phút
Nhiệt độ nước	Điều chỉnh phạm vi nhiệt độ: TẮT, khoảng 30 - 40 °C
Công suất máy nước nóng	1200 - 1428 W
Thiết bị an toàn	Cầu chì nhiệt
Thiết bị chống cháy ngược	Bộ ngắt chân không, van một chiều
Bệ ngồi được sưởi ấm	
Nhiệt độ bề mặt	Điều chỉnh phạm vi nhiệt độ: TẮT, khoảng 28 - 36 °C (Tự động tiết kiệm điện: khoảng 26 °C Tự động tiết kiệm điện+: TẮT)
Công suất máy nước nóng	45 - 54 W
Thiết bị an toàn	Cầu chì nhiệt
Khử mùi	
Cách thức	Khử khí O ₂
Khối lượng dòng khí	Chế độ bình thường: Xấp xỉ 0,09 m ³ /phút
	Chế độ điện áp: Xấp xỉ 0,16 m ³ /phút
Tiêu thụ điện năng	Chế độ bình thường: Xấp xỉ 1,6 W, Chế độ điện áp: Khoảng 4,0 W
Máy sấy khô bằng khí ấm	
Nhiệt độ khí ấm ²	Khoảng nhiệt độ điều chỉnh: khoảng 35 - 60 °C
Khối lượng dòng khí	Xấp xỉ 0,25 m ³ /min
Công suất máy nước nóng	261 - 310 W
Thiết bị an toàn	Cầu chì nhiệt
Áp suất cấp nước	Áp lực nước bắt buộc tối thiểu: 0,05 MPa (Động), Áp lực nước tối đa: 0,75 MPa (Tĩnh)
Nhiệt độ cấp nước	0 - 35 °C
Nhiệt độ môi trường xung quanh	0 - 40 °C
Kích thước	Rộng 383 x Dài 530 x Cao 103 mm
Trọng lượng	Khoảng 5 kg

Khi không sử dụng sản phẩm, vui lòng theo chỉ dẫn của cơ quan địa phương để có phương pháp loại bỏ phù hợp.

*1 Ở áp lực nước 0,20 MPa (động).

*2 Nhiệt độ xung quanh lỗ thoát khí nóng do TOTO đo.

Hướng dẫn an toàn

Bệ ngồi bồn cầu vệ sinh bằng nước ấm là một thiết bị sử dụng điện.

Tiếp tục sử dụng sau khi xảy ra sự cố hoặc sử dụng khi thiết bị đã hết tuổi thọ sử dụng có thể làm hỏng các linh kiện điện, gây khói hoặc dẫn tới hỏa hoạn.

Để sử dụng an toàn bộ ngồi bồn cầu vệ sinh bằng nước ấm

Kiến nghị nên kiểm tra định kỳ.

•Hãy cân nhắc thay thế sản phẩm khi hết tuổi thọ sử dụng.



Nếu nhận thấy bất kỳ tình trạng bất thường nào ở sản phẩm, hãy ngừng sử dụng và tham khảo ý kiến của người lắp đặt, người bán hàng hoặc người liên hệ được liệt kê ở bìa sau của sách hướng dẫn này.

(Sản phẩm bị hư hỏng có thể gây cháy, giật điện hoặc làm ngập nước trên sàn.)

•Tắt nguồn ngay lập tức và đóng van cấp nước.

Bảo hành hữu hạn

BẢO HÀNH HỮU HẠN MỘT NĂM

- TOTO bảo đảm sản phẩm không có bất kỳ lỗi sản xuất khi sử dụng bình thường và sẽ bảo hành sửa chữa trong thời gian một (1) năm kể từ ngày mua. Bảo hành này chỉ được mở rộng cho BÊN MUA BAN ĐẦU.
- Các nghĩa vụ của TOTO trong chế độ bảo hành này được giới hạn trong việc sửa chữa hoặc thay thế các sản phẩm hoặc linh kiện có sai sót, theo đánh giá của TOTO, với điều kiện các sản phẩm đó được lắp đặt đúng cách và sử dụng phù hợp với SÁCH HƯỚNG DẪN CHO NGƯỜI SỬ DỤNG HỮU NÀY. TOTO có quyền tiến hành các kiểm tra cần thiết để xác định nguyên nhân sai sót. TOTO sẽ không tính phí nhân công hoặc phí linh kiện liên quan đến việc sửa chữa hoặc thay thế trong chế độ bảo hành. **TOTO không chịu trách nhiệm chi trả chi phí tháo dỡ, hoàn trả và/hoặc lắp đặt lại sản phẩm.**
- Chế độ bảo hành này không áp dụng cho các trường hợp sau đây:
 - Thiết hại hoặc tổn thất trong sự kiện thiên tai như hỏa hoạn, động đất, lũ lụt, sấm sét, bão điện, v.v.
 - Thiết hại hoặc tổn thất do sử dụng không hợp lý, sử dụng sai, lạm dụng, sơ suất hoặc bảo dưỡng không phù hợp sản phẩm.
 - Thiết hại hoặc tổn thất do tháo dỡ, sửa chữa không phù hợp hoặc điều chỉnh sản phẩm.
 - Thiết hại hoặc tổn thất do bùn lắng hoặc ngoại vật có trong hệ thống nước.
 - Thiết hại hoặc tổn thất do chất lượng nước trong khu vực sản phẩm được sử dụng.
 - Thiết hại hoặc tổn thất do lắp đặt sai hoặc lắp đặt thiết bị trong một môi trường khắc nghiệt hoặc nguy hiểm.
 - Thiết hại hoặc tổn thất do điện giật hoặc sét đánh hoặc các hành vi khác không phải là lỗi của TOTO hoặc sản phẩm không được chỉ định sử dụng.
 - Thiết hại hoặc tổn thất do hao mòn thông thường và truyền thống, chẳng hạn như giảm độ bóng, xước hoặc mờ dần theo thời gian do sử dụng, làm sạch hoặc chất lượng nước hoặc điều kiện không khí.
- Chứng nhận bảo hành này cấp những quyền lợi nhất định cho bạn. Bạn có thể có thêm những quyền lợi bổ sung khác tùy theo quốc gia nơi bạn sinh sống.
- Để được sửa chữa bảo hành theo chế độ bảo hành này, bạn phải mang sản phẩm hoặc giao hàng trả trước cho một cơ sở bảo hành của TOTO cùng với thư trình bày sự cố hoặc liên hệ với nhà phân phối của TOTO hoặc nhà thầu dịch vụ bảo hành sản phẩm hoặc trực tiếp tới văn phòng bán hàng của TOTO. Nếu không thể trả lại sản phẩm cho TOTO vì kích thước của sản phẩm hoặc tính chất của sai sót, việc giao hàng sẽ hoàn tất khi TOTO nhận được thông báo bằng văn bản về sai sót của sản phẩm. Trong trường hợp đó, TOTO có thể chọn sửa chữa sản phẩm tại địa điểm của người mua hoặc thanh toán để vận chuyển sản phẩm đến một cơ sở bảo hành.

CẢNH BÁO! TOTO sẽ không chịu trách nhiệm hoặc có nghĩa vụ đối với bất kỳ tổn thất hay thiệt hại nào đối với sản phẩm này do chloramines trong xử lý nước cấp công cộng hoặc chất tẩy rửa chứa chlorine (canxi hypochlorite).

GHI CHÚ: Việc sử dụng clo nồng độ cao hoặc các sản phẩm liên quan đến clo có thể làm hỏng các linh kiện. Hư hỏng này có thể gây rò rỉ và tổn thất tài sản nghiêm trọng.

VĂN BẢN BẢO HÀNH NÀY LÀ BẢO HÀNH DUY NHẤT CỦA TOTO. SỬA CHỮA HOẶC THAY THẾ ĐƯỢC THỰC HIỆN THEO CHẾ ĐỘ BẢO HÀNH NÀY SẼ LÀ BIỆN PHÁP SỬA CHỮA ĐỘC QUYỀN DÀNH CHO NGƯỜI MUA. TOTO SẼ KHÔNG CHỊU TRÁCH NHIỆM CHO VIỆC KHÔNG THỂ SỬ DỤNG SẢN PHẨM HOẶC CÁC THIẾT HẠI HOẶC CHI PHÍ PHÁT SINH NGẪU NHIÊN, ĐẶC BIỆT HOẶC GIÁN TIẾP CỦA NGƯỜI MUA HOẶC CHI PHÍ NHẬN CÔNG HOẶC CÁC CHI PHÍ KHÁC DO LẮP ĐẶT HOẶC THÁO DỠ, HOẶC CHI PHÍ SỬA CHỮA CỦA NGƯỜI KHÁC HOẶC BẤT KỲ CHI PHÍ NÀO KHÔNG ĐỀ CẬP Ở TRÊN. NGOẠI TRỪ PHẠM VI BỊ NGHIÊM CẤM THEO LUẬT ÁP DỤNG, BẤT KỲ BẢO HÀNH NGỤ Ý NÀO, BAO GỒM KHẢ NĂNG BÁN HÀNG HOẶC TÍNH PHÙ HỢP TRONG SỬ DỤNG, ĐƯỢC GIỚI HẠN RÕ RÀNG TRONG THỜI HẠN CỦA BẢO HÀNH NÀY. MỘT SỐ BANG KHÔNG CHẤP NHẬN GIỚI HẠN THỜI GIAN BẢO HÀNH NGỤ Ý HOẶC LOẠI TRỪ HOẶC GIỚI HẠN CÁC THIẾT HẠI NGẪU NHIÊN HOẶC GIÁN TIẾP. DO ĐÓ, GIỚI HẠN VÀ LOẠI TRỪ NẾU TRÊN CÓ THỂ KHÔNG ÁP DỤNG CHO BẠN.