

TOTO

**TOTO ASIA OCEANIA
PTE. LTD.**

10, Eunos Road 8, #12-07, Singapore Post Centre. Singapore 408600.
Phone : +65-6744-6955 Fax : +65-6841-0819 <http://asia.toto.com/>

**TOTO ASIA OCEANIA
PTE. LTD.**

Middle East Branch LOB19-1701,02, Jebel Ali Free Zone, P.O. box 261804, Dubai U.A.E.
Phone : +971-4-886-5983 Fax : +971-4-886-5986 <http://asia.toto.com/>

**TOTO ASIA OCEANIA
PTE. LTD.**

Manila Representative Office. Unit 706, Rufino Building, Ayala Avenue Corner V.A.
Rufino Street, Makati City, 1226, Philippines.
Phone : +63-2-8887-6643 Fax : +63-2-887-4084 <http://asia.toto.com/>

**TOTO ASIA OCEANIA
PTE. LTD.**

Yangon Branch # 0608 Sakura Tower, 339 Bogyoke Aung San Rd,
Kyauktada Township, Yangon, Myanmar
<http://asia.toto.com/>

**TOTO INDIA INDUSTRIES
PVT. LTD**

1002, Kamla Executive Park, Opposite Vazir Glass Works,
Andheri Kurla Road, Andheri (E), Mumbai-400059.Maharashtra, India.
Phone : +91-22-43112-111/112 Fax : +91-22-28325741/42 Hotline : +91-18001027088
<https://in.toto.com/>

**TOTO VIETNAM
Co., Ltd.**

Lot F-1, F-2, F-3, F-4 Thang Long industrial park, Dong Anh Dist, Ha Noi, Vietnam
Phone: +84-24-38811926 Fax: +84-24-38811928 Hotline: 1800558830
<http://vn.toto.com>

TOTO (H.K.)LTD.

RM.1101, 11/F No.3 Lockhart Rd. Wanchai, Hong Kong
Phone : +852-2861-3177 Fax : +852-2861-3563
<https://hk.toto.com>

- Bạn nên ghi lại các thông tin sau nhằm giúp dịch vụ được thực hiện nhanh chóng.

Ngày mua :	Tên cửa hàng :
Ngày : ngày tháng năm	SĐT : ()



Mã này dùng để quản lý tại
nhà sản xuất

2023.4.25
D07E16

TOTO

NEOREST LS

Hướng dẫn sử dụng

Nếu nước không chảy do mất điện.
(→ Trang 54)



NEOREST

TCF87320***

TCF87220***

TCF87120***



Xin cảm ơn bạn đã chọn mua sản phẩm này.

Vui lòng đọc thông tin đính kèm để đảm bảo an toàn khi sử dụng sản phẩm.

Hãy đảm bảo đọc kỹ Hướng dẫn sử dụng này trước khi sử dụng sản phẩm và lưu tại một nơi an toàn để tham khảo về sau.

Mục lục

Giới thiệu

Hướng dẫn an toàn	4
Chú ý khi sử dụng	8
Tên linh kiện.....	10
Chuẩn bị.....	12
Sử dụng sản phẩm lần đầu tiên	12

Chế độ vận hành

Chế độ vận hành cơ bản.....	14
Cơ chế của Chức năng tự động.....	14
Tự động mở/đóng	14
Tự động LÀM SẠCH bồn cầu.....	14
Bệ ngồi được sưởi ấm ngay lập tức	14
Khử mùi	14
Tự động khử mùi	14
Xả tự động.....	14
Tự động LÀM SẠCH vòi rửa	15
Tự động LÀM SẠCH bên dưới bệ ngồi	15
Ánh sáng dịu	16
Đèn báo VỆ SINH	16
Sử dụng Điều khiển từ xa	17
Dừng	17
Rửa phía sau.....	17
Rửa nhẹ phía sau.....	17
Rửa phía trước.....	17
Rửa trải rộng phía trước	17
Điều chỉnh áp lực nước	17
Điều chỉnh vị trí vòi rửa	17
Sấy khô bằng khí ấm.....	17
Vệ sinh theo dao động	17
Vệ sinh theo xung nhịp.....	17
Xả đầy đủ	18
Xả nhẹ.....	18
LÀM SẠCH vòi rửa.....	18
Cài đặt cá nhân	18
Mở và đóng nắp bồn cầu	18
Mở và đóng bệ ngồi bồn cầu.....	18
Đèn LED cảnh báo pin yếu	18
Nút Menu, Trở về	19
Nút điều chỉnh nhiệt độ.....	19
Nút Nguồn điện BẬT/TẮT.....	19
Các phím CHỌN	19
Nút Nhập vào	19
Màn hình hiển thị.....	19
Màn hình Menu	20

Điều chỉnh nhiệt độ	22
Nước ấm/Bệ ngồi bồn cầu/Sấy	22
Thay đổi cài đặt	24
Danh sách cài đặt.....	24
Tính năng tiết kiệm điện	26
Cài đặt.....	27
Tự động tiết kiệm điện+	27
Hẹn giờ tiết kiệm điện	27
Xả tự động.....	28
Đóng nắp xả nước tự động	28
Hoãn tự động xả.....	30
Tự động mở/đóng	30
Tự động đóng chậm	31
Tự động mở chậm.....	32
Bệ ngồi/nắp	32
Tự động LÀM SẠCH vòi rửa	33
Tự động LÀM SẠCH bồn cầu.....	34
Tự động LÀM SẠCH bên dưới bệ ngồi	34
Khử mùi.....	35
Tự động khử mùi.....	35
Ánh sáng ban đêm	36
Ánh sáng dịu	37
Đèn bệ ngồi	37
Đèn báo VỆ SINH	38
Cài đặt ngôn ngữ.....	38
Chống đóng băng.....	39
Tiếng bíp.....	40
Hạ thấp mực nước.....	40
Cài đặt áp suất/vị trí	41
Cài đặt cá nhân	41
Đăng ký cài đặt cá nhân.....	42
Phạm vi phát hiện cảm biến	43

Bảo trì

Bảo trì	44
Trước khi bảo trì.....	44
Bệ ngồi.....	44
Lòng bồn cầu.....	46
Làm sạch lòng bồn cầu.....	46
Phun sương thủ công.....	47
Khe hở giữa thân trên và lòng bồn cầu.....	48
Khe hở giữa thân trên và nắp bồn cầu.....	49
Vòi rửa.....	50
Làm sạch vòi rửa.....	50
Bộ lọc khử mùi.....	51
Nút xả có bộ lọc cấp nước.....	52
Bộ lọc cấp nước (Lòng bồn cầu).....	53

Tham khảo

Phải làm gì?	54
Nếu nước không chảy do mất điện (Khi không mất dịch vụ cấp nước).....	54
Nếu nước không chảy do ngừng cấp nước.....	56
Nếu bạn không thể thao tác điều khiển từ xa....	56
Thay pin.....	56
Ngăn ngừa thiệt hại do đóng băng.....	57
Lâu không sử dụng.....	58
Cách xả nước.....	58
Cấp lại nước.....	59
Làm thế nào để tháo mẫu lấy dầu.....	60
Xử lý sự cố	61
Kiểm tra trước tiên.....	61
Rửa phía sau, Rửa phía trước và Vòi rửa.....	62
Sấy khô bằng khí ấm.....	63
Xả.....	63
Bệ ngồi bồn cầu và nắp bồn cầu (Tự động mở/ đóng).....	65
Bệ ngồi bồn cầu và Nắp bồn cầu.....	67
Đóng nắp xả nước tự động.....	68
Tiết kiệm điện.....	68
Khử mùi.....	69
Tự động LÀM SẠCH bồn cầu, Tự động LÀM SẠCH bên dưới bệ ngồi, Phun sương thủ công.....	69
Ánh sáng.....	70
Khác.....	70
Thông số kỹ thuật	73
Hướng dẫn an toàn	74
Bảo hành hữu hạn	75

Hướng dẫn an toàn

Những hướng dẫn này rất quan trọng để đảm bảo an toàn khi sử dụng. Vui lòng tuân thủ và sử dụng sản phẩm đúng cách.

Những biểu tượng dưới đây được sử dụng cho những chỉ dẫn an toàn quan trọng khi sử dụng sản phẩm.

Biểu tượng và ý nghĩa



CẢNH BÁO

Có thể dẫn đến tử vong hoặc gây tổn thương cho cơ thể.



CHÚ Ý

Có thể gây tổn thương cho cơ thể hoặc khiến vật dụng bị hư hỏng.



CẢNH BÁO

Không bao giờ được tháo rời, sửa chữa hay thay thế sản phẩm.

Do có thể gây hỏa hoạn, sốc điện, tỏa nhiệt quá cao, đoản mạch hoặc thủng điện.

Không sử dụng thiết bị nếu xảy ra trục trặc.

Trong trường hợp bị hỏng hoặc các vấn đề khác, hãy đảm bảo ngắt nguồn điện bằng các phương tiện như rút dây phích cắm.

Đóng van khóa nước để ngăn nước chảy vào.

Những sự cố có thể xảy ra:

- Nước rỉ ra từ ống hoặc thân trên.
- Sản phẩm bị nứt hoặc vỡ.
- Sản phẩm phát ra âm thanh hoặc có mùi lạ.
- Sản phẩm bốc khói.
- Sản phẩm nóng bất thường.
- Bồn cầu bị tắc.
- Vòng đệm bệ ngồi bồn cầu không ở đúng vị trí.

Nếu tiếp tục sử dụng sản phẩm bị trục trặc có thể dẫn đến hỏa hoạn, sốc điện, hơi nóng, đoản mạch, gây tổn thương cho cơ thể hoặc ảnh hưởng đến nguồn nước.

Không sử dụng nguồn nước khác ngoài nước được cho phép bởi luật và pháp lệnh của vùng sử dụng. Chỉ sử dụng nước sạch.

Không sử dụng nước biển hoặc nước tái chế.

Do có thể gây kích ứng cho da và trục trặc.

Không để thuốc lá hoặc các nguồn lửa gần sản phẩm.

Do có thể gây hỏa hoạn.

Không ngồi lên bệ ngồi trong thời gian dài.

Có thể gây bong ở nhiệt độ thấp.

Để tránh cho những đối tượng sau đây bị bong ở mức độ trung bình trong khi sử dụng, một người khác nên tắt máy sưởi bệ ngồi bồn cầu và đặt mức nhiệt độ máy sấy là Thấp.

- Trẻ nhỏ, người có tuổi và những đối tượng khác không thể tự động cài đặt nhiệt độ thích hợp với mình.
- Người bệnh, người khuyết tật và những đối tượng khác gặp khó khăn khi cử động.
- Những người sử dụng bất kỳ loại thuốc gây buồn ngủ (thuốc ngủ hoặc thuốc cảm), những người đã say, hoặc mệt mỏi và bất cứ ai khác có thể dễ dàng ngủ quên.

Nếu dây điện hỏng, hãy liên hệ với bộ phận sửa chữa của nhà sản xuất hoặc chuyên gia có trình độ tương đương để tránh nguy hiểm khi sửa chữa hư hỏng đó.

Tắt nguồn điện trước khi bảo trì hoặc kiểm tra.*1

Do có thể gây sốc điện hoặc trục trặc.

Khi pin chảy ra dính vào cơ thể hoặc quần áo phải rửa sạch với nước.

Chất lỏng có thể hủy hoại mắt hoặc da bạn.

Không được đặt ngón tay hay bất kỳ vật gì chắn lỗ thông hơi sấy nóng.

Không đặt bất kỳ vật gì hay treo quần áo trên lỗ thông hơi sấy nóng.

Nếu không, có thể bị bỏng, điện giật hoặc hỏng thiết bị.

*1 Cách tắt sản phẩm (→Trang 13)

CẢNH BÁO

Không lắp thiết bị trên đồ vật chuyển động như xe có bánh hoặc thuyền.

Nếu không, có thể gây cháy, điện giật, đoản mạch hoặc sự cố thiết bị.

Bệ ngồi bồn cầu, nắp bồn cầu, thân trên hoặc các bộ phận khác của bồn cầu có thể bị lỏng và rơi ra ngoài, dẫn tới thương tật.

Chỉ được dùng nguồn điện được chỉ định.

AC 220-240 V, 50 Hz/60 Hz

Do có thể gây hỏa hoạn hoặc nhiệt độ tăng quá cao.

Thiết bị này là sản phẩm điện. Không lắp ở bất cứ nơi nào nước có thể dính vào thiết bị hoặc nơi có độ ẩm cao, khiến nước có thể đọng trên bề mặt thiết bị. Khi sử dụng sản phẩm trong phòng tắm, nên lắp quạt hoặc cửa thông gió và đảm bảo không khí lưu động trong phòng tắm.

Nếu không đảm bảo có thể gây cháy hoặc sốc điện.

Luôn nối thiết bị với nguồn nước lạnh.

Nối thiết bị với nguồn nước nóng có thể dẫn đến cháy hoặc hư hỏng thiết bị.

Nghiên cứu sơ bộ ở phụ nữ cho thấy việc lạm dụng phun rửa liên tục có thể tăng nguy cơ bị khô niêm mạc âm đạo và tiềm năng làm giảm các vi sinh vật có ích mong muốn.

Mặc dù những nghiên cứu này chưa được kiểm chứng, vui lòng liên hệ với nhà cung cấp dịch vụ chăm sóc sức khỏe để biết liệu bạn có thể gặp trường hợp này không.

Quan trọng hơn, nếu bạn là một cá nhân bị suy giảm miễn dịch do bệnh tật, hóa trị hoặc tình trạng y tế khác ảnh hưởng đến hệ miễn dịch, bạn nên tham khảo ý kiến nhà cung cấp dịch vụ chăm sóc sức khỏe trước khi sử dụng sản phẩm này.

Sản phẩm này không được khuyến cáo dành cho những người (bao gồm cả trẻ nhỏ) bị suy giảm khả năng về thể chất, suy giảm chức năng giác quan và tinh thần, hoặc thiếu kinh nghiệm và kiến thức, trừ khi họ được giám sát hoặc hướng dẫn sử dụng thiết bị bởi người có trách nhiệm về sự an toàn của họ.

Trẻ em cần được giám sát đảm bảo không nghịch thiết bị.

Không chạm vào phích cắm khi tay ướt.

Do có thể gây sốc điện.

Không để bắn nước hay dung dịch tẩy rửa lên khe hở giữa bệ ngồi và lòng bồn cầu hoặc các kết nối nguồn điện.

Nếu không, có thể gây cháy, điện giật, bỏng hoặc đoản mạch.

Nếu không, có thể gây nứt vỡ sản phẩm, dẫn tới thương tật hoặc thiệt hại do nước.

Không chạm vào kết nối nguồn điện khi đang có giông bão.

Do có thể gây sốc điện.

Không để ống cấp nước chạm vào kết nối nguồn điện.

Nếu không, có thể gây ngưng tụ, dẫn đến cháy, điện giật, bỏng hoặc đoản mạch.

Không làm bất cứ điều gì có thể gây hỏng dây điện hoặc phích cắm.

Không đập, vặn, xoắn, uốn cong quá độ, làm hỏng, thay thế, hoặc làm nóng dây điện.

Ngoài ra, không đặt vật nào đè nặng, xoắn vào hoặc ép dây điện.

Sử dụng dây điện bị hỏng có thể gây cháy, điện giật, bỏng hoặc đoản mạch.

Đảm bảo đã lắp ổ cắm được nối đất đúng cách.

Việc không lắp đặt ổ cắm nối đất có thể gây ra điện giật trong trường hợp có sự cố.

*Nếu chưa có, hãy yêu cầu nhà thầu thi công lắp đặt dây nối đất.

Hướng dẫn an toàn

CẢNH BÁO

Không sử dụng ổ cắm điện bị lỏng hoặc bị lỗi.

Nếu không, có thể gây cháy hoặc đoản mạch.

Không sử dụng ổ cắm vượt quá khả năng chịu tải của nó.

Cắm quá nhiều phích cắm vào một ổ điện, chẳng hạn như bộ chia ổ điện, có thể gây cháy do thiết bị quá nóng.

Cắm phích cắm chắc chắn vào ổ điện.

Nếu không có thể gây cháy, bỏng hoặc đoản mạch.

Kiểm tra phích cắm điện có được chống thấm bằng cao su silicone không.

Phích cắm điện chưa chống thấm có thể gây cháy và giật điện.

*Nếu phích cắm chưa chống thấm, hãy yêu cầu nhà thầu thi công chống thấm cho phích cắm.

Khi ngắt điện, hãy cầm vào phích cắm, không phải dây cắm.

Không ngắt điện bằng cách kéo dây điện.

Kéo dây điện có thể gây hư hỏng và dẫn tới hỏa hoạn hoặc bỏng.

CHÚ Ý

Không sử dụng sản phẩm nếu thân trên không ổn định.

Nếu không, có thể khiến thân trên bị lỏng và rơi ra, dẫn tới thương tích.

Nếu sản phẩm bị hư hỏng, không chạm vào phần bị hỏng.

Do có thể gây sốc điện hoặc bị thương.
Hãy thay thế ngay lập tức.

Không sử dụng sản phẩm trong khi thân trên được nâng lên bằng thiết bị nâng vệ sinh.

Khi hạ thấp thân trên bằng thiết bị nâng vệ sinh, không luôn ngón tay của bạn vào khe hở giữa thân trên và bồn cầu.

Không sử dụng lực mạnh, rung lắc cơ học, bước trên hoặc đứng trên bề ngồi bồn cầu, nắp bồn cầu hoặc thân trên. Ngoài ra không đặt bất kỳ vật nặng trên bề ngồi bồn cầu, nắp bồn cầu hoặc thân trên.

Làm như vậy có thể gây nứt hoặc khiến thân trên bị lỏng và rơi, dẫn đến thương tích.

Nếu không, có thể khiến sản phẩm bị hỏng và gây ra thương tích hoặc thiệt hại do nước.

Khi vệ sinh hoặc bảo dưỡng phần nhựa (thân trên, v.v.) hoặc ống cấp nước, hãy sử dụng dung dịch tẩy rửa có độ pH trung tính, đã pha loãng với nước. Không sử dụng những thứ dưới đây.

Chất tẩy rửa bồn cầu, chất tẩy rửa gia dụng, benzene, chất pha loãng sơn, chất tẩy rửa dạng bột hoặc bàn chải ni lông.

Những chất này có thể khiến lớp nhựa bị hỏng hoặc nứt, gây trục trặc hoặc thương tích cho cơ thể.

Những chất này có thể phá hủy ống cấp nước và gây rò nước.

Để tránh rò rỉ nước đột ngột, không tháo nút xả có bộ lọc cấp nước khi van dừng đang mở.

Do có thể khiến nước phun ra ngoài.

(→ Tham khảo Trang 52 để biết hướng dẫn về việc vệ sinh nút xả có bộ lọc cấp nước.)

CHÚ Ý

Không gập hoặc đập ống cấp nước; không cắt bằng vật nhọn gây hư hỏng.

Do có thể gây rò nước.

Không đổ nước nóng vào bồn cầu.

Do có thể gây hư hỏng thiết bị, gây tổn thương cho cơ thể hoặc ô nhiễm nguồn nước.

Đảm bảo bồn cầu luôn có đủ nước.

Nếu không làm như vậy hơi clo, khí clo, hoặc hydrogen sulfide bốc ra để làm hỏng cơ sở vật chất và thiết bị.

Không xả bất cứ thứ gì khác ngoài chất thải cơ thể và giấy vệ sinh. Ngoài ra, không xả quá nhiều giấy vệ sinh một lúc. Không xả nước khi bồn cầu bị tắc.

Do làm vậy có thể gây tắc ú, khiến nước thải chảy đi, và gây ô nhiễm nguồn nước.

Luôn xả nước, kể cả sau khi đi vệ sinh.

Nếu không làm vậy có thể gây tắc bồn cầu, khiến nước thải chảy đi gây ô nhiễm nước và không đủ nước để xả lòng bồn cầu.

Nếu xảy ra sự cố rò nước, luôn đóng van khóa lại.

Khi nhiệt độ môi trường xung quanh xuống dưới 0 °C, cần phòng ngừa các đường ống và vòi sẽ bị hư hỏng do hiện tượng đóng băng.

Vòi nước bị đóng băng có thể khiến thân trên và các đường ống bị nứt dẫn đến hiện tượng rò nước.

Điều chỉnh nhiệt độ phòng giúp các đường ống và vòi không bị đóng băng trong những tháng lạnh.

Khi không sử dụng sản phẩm trong thời gian dài, hãy đóng van khóa, xả nước khỏi thân trên và ống cấp nước, sau đó tắt nguồn điện.*1

Khi sử dụng lại thiết bị, để nước chảy đủ vào thiết bị trước. Nếu không, nước trong két có thể bị nhiễm bẩn và có thể gây viêm da hoặc các vấn đề khác. (→ Tham khảo Trang 59 để biết hướng dẫn bỏ sung nước.)

Để nguồn điện bật có thể gây cháy nổ hoặc nóng.

Khi lắp đặt nút xả có bộ lọc cấp nước, đảm bảo rằng nút được vặn chặt ở đúng vị trí.

Nếu không vặn chặt có thể gây hiện tượng rò nước.

Nếu bồn cầu bị tắc, hãy tắt nguồn*1 và thông bồn cầu.

Nếu chức năng xả tự động vẫn hoạt động, nước thải trong lòng bồn cầu sẽ tràn ra ngoài và có thể gây ra hư hỏng do nước.

Sử dụng dụng cụ có sẵn trên thị trường để thông lòng bồn cầu và loại bỏ dị vật bị tắc.

Xác định cực âm và dương của pin trước khi lắp.

Tháo pin đã hết ngay lập tức.

Khi thay pin:

- Thay tất cả pin bằng pin mới.
- Sử dụng những pin mới cùng nhãn hiệu (có thể sử dụng bất cứ nhãn hiệu nào).

Do có thể khiến pin bị chảy, sinh nhiệt, nứt hoặc nóng lên.

Khi không dự định sử dụng sản phẩm trong thời gian dài, tháo pin khỏi điều khiển từ xa.

Nếu không làm vậy có thể khiến pin bị chảy.

Sản phẩm được phân loại trong nhóm Thiết bị Loại I và phải được nối đất.

Thiết lập vị trí ổ cắm và bộ ngắt nguồn điện của thiết bị này sao cho có thể với tới được.

Sử dụng bộ ống cấp nước mới đi kèm với thiết bị này. Không sử dụng lại bộ ống cấp nước cũ.

*1 Cách tắt sản phẩm (→ Trang 13)

Chú ý khi sử dụng

Về bộ cảm ứng cơ thể người lắp sẵn

Bộ cảm ứng cơ thể người phát hiện chuyển động của con người.

Việc mở nắp bồn cầu hoặc thao tác "Tự động LÀM SẠCH bồn cầu" có thể được kích hoạt bởi người bên ngoài phòng tắm vì cảm biến phát hiện chuyển động của con người qua cửa hoặc tường phía trước thân trên.

Cảm biến có thể không phát hiện chính xác tùy thuộc vào bố cục phòng tắm, dẫn đến nắp bồn cầu không tự động mở.

Đối với một người nhỏ như trẻ em, bộ cảm ứng cơ thể người có thể không phát hiện chính xác, dẫn đến nắp bồn cầu không tự động mở.

Khi bạn đang sử dụng bồn cầu ở tư thế đứng, khoảng thời gian cần thiết để "Xả tự động" hoàn tất hoặc để nắp bồn cầu hay bệ ngồi tự động đóng lại sẽ tùy thuộc vào bố cục phòng tắm, v.v...

Bộ cảm ứng bệ ngồi được lắp sẵn

Khi bạn ngồi lên bệ ngồi bồn cầu, chức năng cảm ứng bệ ngồi được chuyển thành BẬT, cho phép bạn sử dụng các chức năng khác nhau.

(Bộ phận khử mùi khởi động khi bộ cảm ứng bệ ngồi nhận được tín hiệu.)

Dấu hiệu chỉ vị trí của bộ cảm ứng bệ ngồi được gắn vào chỗ ngồi.

Quá trình bộ cảm ứng nhận được tín hiệu có thể gặp khó khăn khi người sử dụng bồn cầu có kích thước cơ thể nhỏ, như trẻ con, phụ thuộc vào cách người sử dụng ngồi. Ngồi trên ghế có dán nhãn như hướng dẫn. (Dấu hiệu này có thể bị xé đi).

Ngồi xuống để bộ cảm ứng bệ ngồi chạm trực tiếp vào da của bạn. Bộ cảm ứng bệ ngồi có thể không phát hiện chính xác nếu có quần áo hoặc vật nào đó phủ lên. Nếu bạn sử dụng ghế nâng cho trẻ sơ sinh, bộ cảm ứng bệ ngồi có thể không phát hiện chính xác, dẫn đến nắp bồn cầu tự động đóng lại trong quá trình sử dụng. TẮT "Tự động mở/đóng" trước khi sử dụng.

Nước nhỏ giọt trên bộ phận cảm ứng bệ ngồi có thể khiến thân trên bị trượt. Luôn lau sạch nước trên bộ cảm ứng.

Vùng nhận được tín hiệu

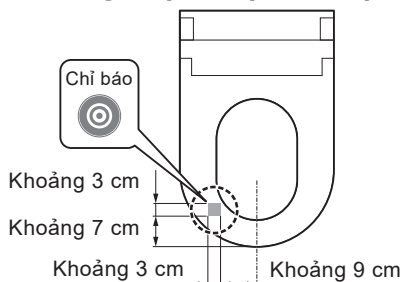

Phòng ngừa hư hỏng

Lau các bộ phận bằng nhựa như thân trên và điều khiển từ xa bằng vải mềm đã vắt sạch nước.

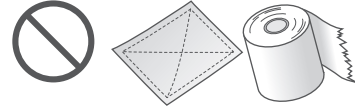

Vải khô hoặc giấy mềm

Không tựa vào nắp bồn cầu.



Phòng ngừa trượt trượt và hông hóc

Không chặn bộ phát điều khiển từ xa hoặc bộ tiếp nhận. Có thể khiến bệ ngồi bị trượt trượt.

Tắt nguồn nếu thấy có nguy cơ bị sét đánh.*1

Không sử dụng vải bọc nắp bồn cầu hoặc bệ ngồi bồn cầu.

Nếu không, bộ cảm ứng bệ ngồi có thể không phát hiện chính xác.

Ngoài ra, bệ ngồi bồn cầu và nắp đậy có thể đóng mở không đúng cách.



Không đi tiểu trên thân trên, bệ ngồi bồn cầu hoặc vòi rửa.

Do có thể gây hông hóc hoặc mất màu.

Không tác dụng lực mạnh lên bảng điều khiển của điều khiển.

Khi sử dụng dung dịch vệ sinh bồn cầu để vệ sinh, xối sạch trong vòng 3 phút và để mở bệ ngồi bồn cầu và nắp bồn cầu.

Nếu có hơi nước từ chất tẩy rửa thâm nhập vào thân trên, có thể xảy ra trượt trượt.

► Lau sạch chất tẩy rửa còn lại trong lòng bồn cầu.

GHI CHÚ: Nếu "Đóng nắp xả nước tự động" (→ Trang 28, 29) được BẬT và bạn sử dụng điều khiển từ xa để xả bồn cầu, bệ ngồi bồn cầu và nắp bồn cầu sẽ đóng lại trước khi xả bồn cầu. Sau khi bồn cầu đã được xả sạch, hãy mở bệ ngồi bồn cầu và nắp bồn cầu.

Không dùng sản phẩm khi nắp bồn cầu bị tháo ra.

*1 Cách tắt sản phẩm (→ Trang 13)

Không để bồn cầu tiếp xúc trực tiếp với ánh sáng mặt trời.

Nếu không có thể gây ra thay đổi màu sắc, bề ngồi nóng lên bất thường hoặc gây trục trặc điều khiển từ xa. Nó cũng có thể gây ra hư hỏng sản phẩm do thay đổi nhiệt độ.

Để những thiết bị như radio tránh xa thiết bị.

Thiết bị có thể gặp gián đoạn với sóng vô tuyến.

Nếu bạn sử dụng ghế nâng cho trẻ sơ sinh hoặc ghế mềm, hãy tháo ra trước khi sử dụng.

Đề ghế lại có thể cản trở một số chức năng.

Không tác dụng lực lên điều khiển từ xa.

Điều này sẽ gây ra sự cố.

- ▶ Để ngăn không cho điều khiển bị rơi, hãy đặt điều khiển vào trong giá treo khi không sử dụng. Không để điều khiển dính nước.

Không đặt bất kỳ vật gì lên bề ngồi bồn cầu, và không dùng tay nhấn xuống.

Do có thể kích hoạt bộ cảm ứng bề ngồi, khiến sản bị ướt khi các nút trên điều khiển bị chạm vào và nước ảm ra từ vòi rửa phun lên.

Sản phẩm này được thiết kế để sử dụng ở độ cao tối đa 2.000 m so với mực nước biển.

Tên linh kiện

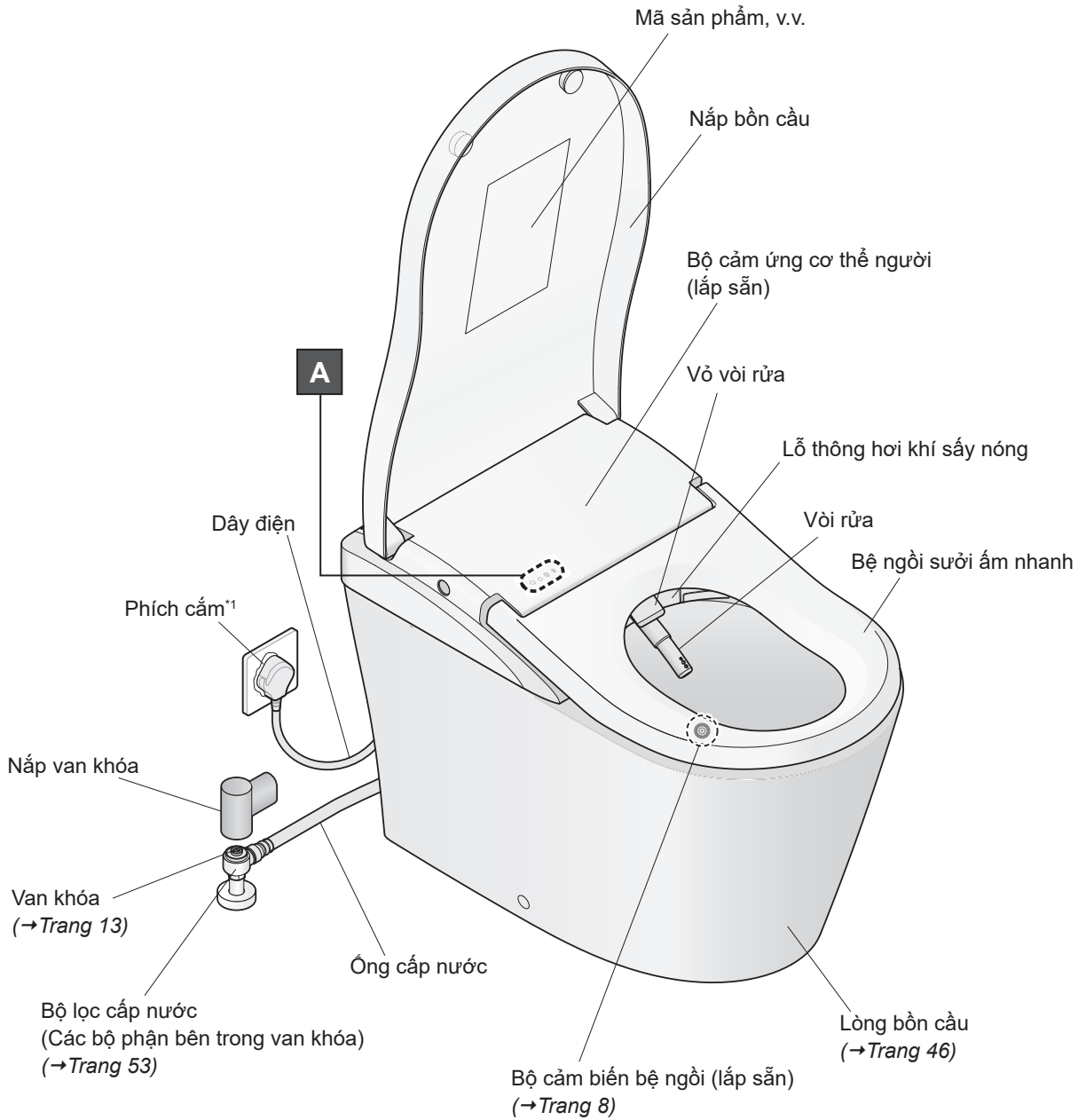

A: Màn hình chính

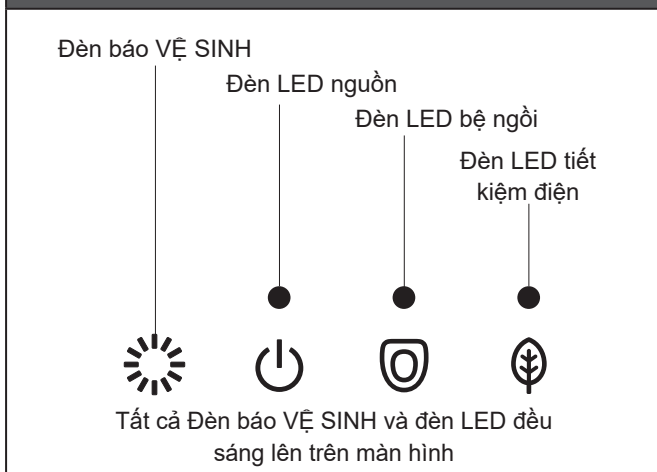

*1 Hình dạng của phích cắm có thể khác nhau.

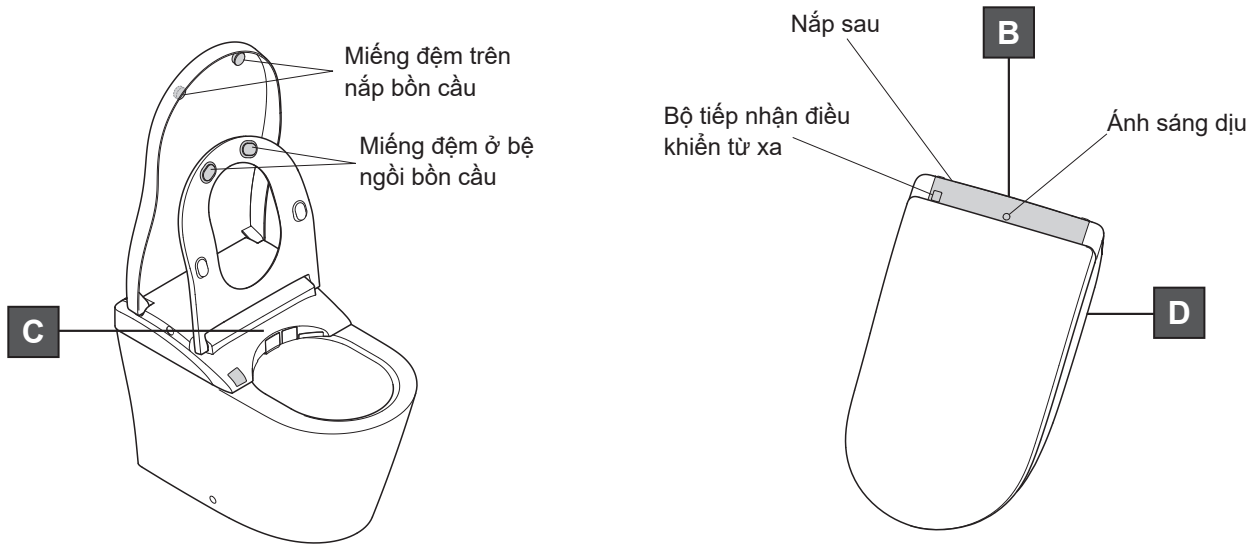

B: Phía sau của bộ ngồi

Dây cấp nước thủ công (màu cam) (→Trang 54, 55) Dây tích nước thủ công (màu trắng) (→Trang 54, 55)

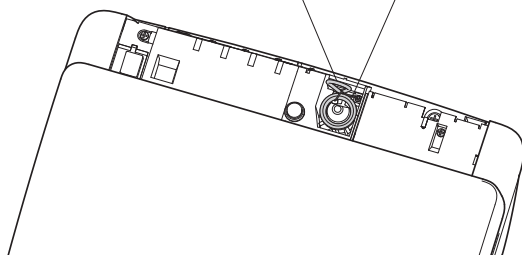

Hình minh họa với nắp sau được tháo ra

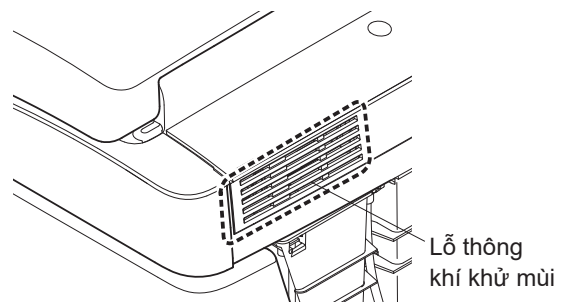

Hình minh họa khi nhìn từ phía sau bên phải

C: Phía trước của bộ ngồi

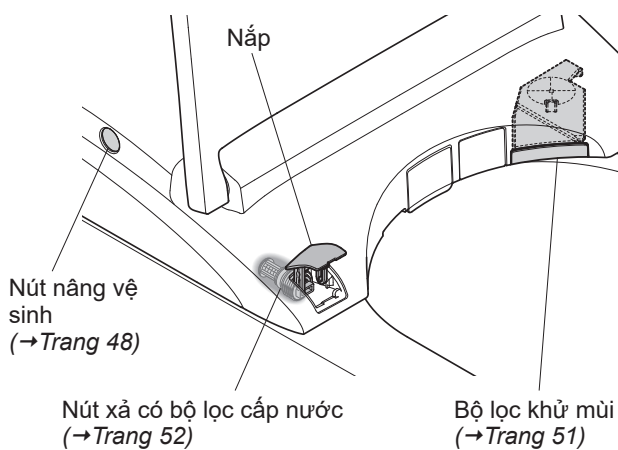

Nút nâng vệ sinh
(→Trang 48)

Nút xả có bộ lọc cấp nước
(→Trang 52)

Bộ lọc khử mùi
(→Trang 51)

D: Phía phải của bộ ngồi

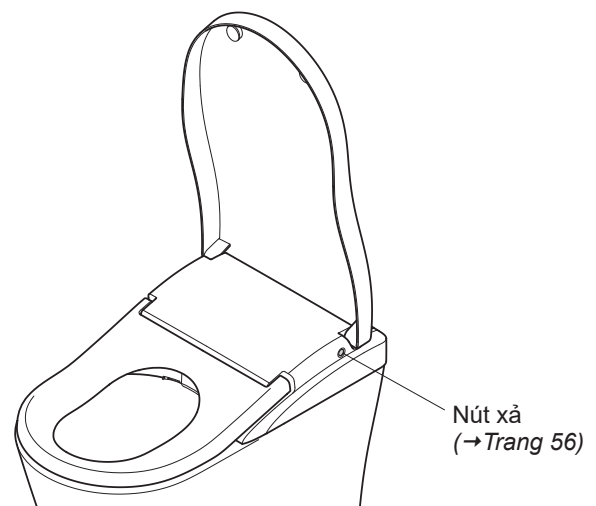

Nút xả
(→Trang 56)

Chuẩn bị

Sử dụng sản phẩm lần đầu tiên

1. Lắp pin

1.1 Tháo điều khiển từ xa khỏi giá treo.

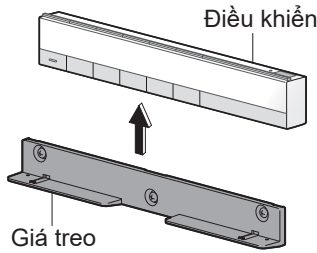

1.2 Mở nắp pin và lắp vào hai cục pin AA. Lắp pin vào và đóng nắp pin.

Mặt sau điều khiển từ xa

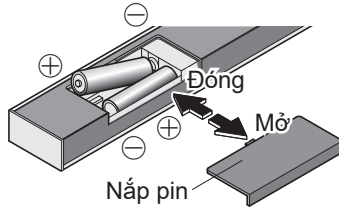

- Khi pin đã được lắp chính xác, mức nhiệt độ hiển thị trên màn hình điều khiển (phía sau).

Nếu mức nhiệt độ không hiển thị.

Thực hiện bước 3 "Cài đặt ngôn ngữ".

(→ Trang 38)

Màn hình biến mất khi không có nút nào trên bộ điều khiển được nhấn trong vòng 60 giây trở lên.

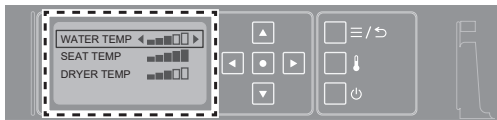

1.3 Lắp điều khiển từ xa vào giá treo.

Về pin

Sử dụng pin khô, pin kiềm.

Hãy đảm bảo tuân thủ Hướng dẫn sử dụng an toàn để tránh cháy pin hoặc rò rỉ chất lỏng. (→ Trang 4, 7)

Nếu điều khiển từ xa được khóa chặt để chống trộm

- 1) Tháo ốc vít ra khỏi hộp điều khiển từ xa. (2 cái, ở bên trái và phải)

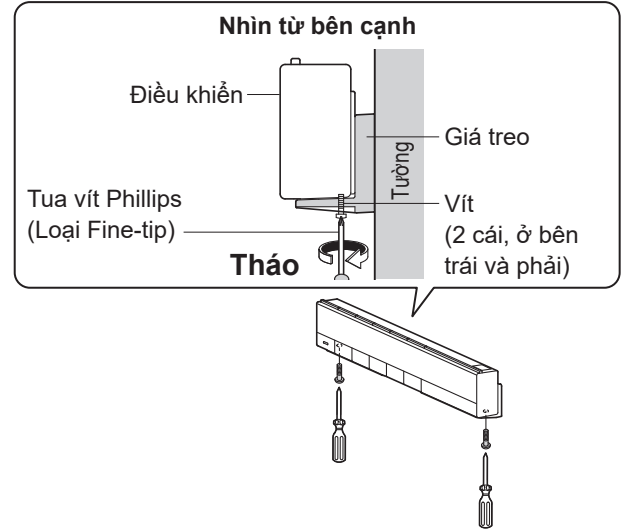

- 2) Tháo điều khiển từ xa khỏi giá treo.

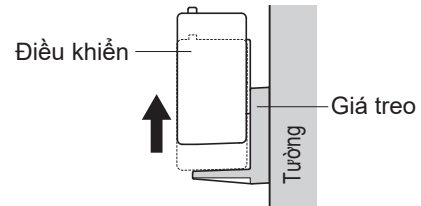

Lắp lại điều khiển từ xa

Vặn chặt hai vít ở bên trái và bên phải để cố định nó.
Gắn quá chặt có thể gây hư hỏng cho các bộ phận như giá treo.

2. Bật điện

2.1 BẬT cầu dao trên bảng phân phối điện.

► Vòi rửa sẽ thò ra và thu lại.

2.2 Kiểm tra xem đèn LED "Nguồn" điện đã sáng chưa.

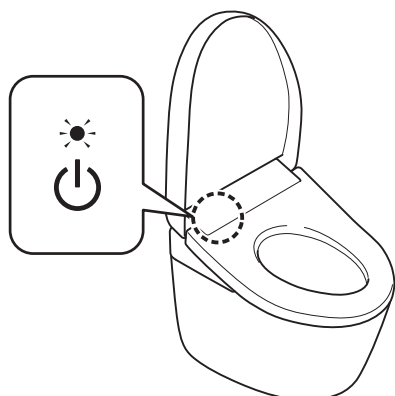

Nếu đèn tắt

Nhấn nút "Nguồn" về vị trí "Bật" bằng điều khiển từ xa.

Thao tác từ đằng sau điều khiển từ xa

1)  

Nhấn nút "BẬT/TẮT Nguồn" từ 3 giây trở lên.

Thao tác từ phía trước điều khiển

Khuyến nghị nếu bộ điều khiển bị gấn quá chặt để chống trượt, v.v.

1)  và 

Nhấn nút "Dừng" và nút "Điều chỉnh áp lực nước +" cùng một lúc trong khoảng 10 giây trở lên.

"TẮT" nguồn

Bật cầu dao trên bảng điện về vị trí TẮT.

► Đèn LED "nguồn" không sáng.

3. Mở van khóa

3.1 Tháo nắp van khóa.

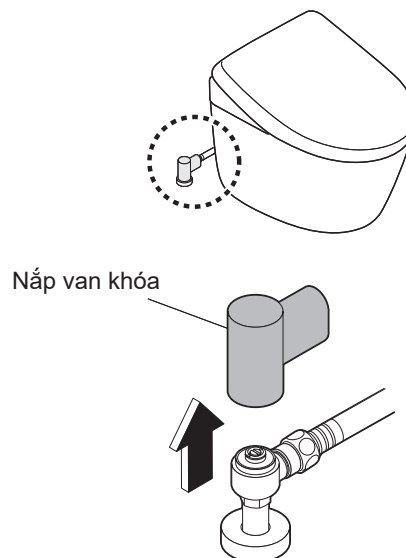

3.2 Mở hoàn toàn van khóa.

Dụng cụ mở/đóng (phụ kiện)*¹ hoặc tô vít đầu dẹt

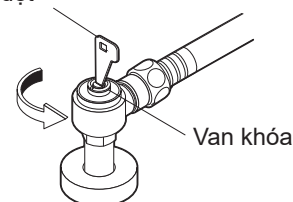

3.3 Lắp nắp cho van khóa.

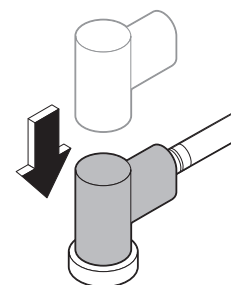

*¹ Sử dụng dụng cụ đóng/mở được cung cấp.

Chế độ vận hành cơ bản

Cơ chế của Chức năng tự động

Chức năng "EWATER+" được sử dụng để tự động làm sạch vòi rửa và bồn cầu.

1. Khi đến gần



Tự động mở/đóng
Tự động LÀM SẠCH bồn cầu
Bệ ngồi được sưởi ấm ngay lập tức

Tự động mở/đóng

Nắp bồn cầu mở ra

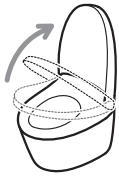

Khi sử dụng bồn cầu ở tư thế đứng

Mở bệ ngồi bồn cầu bằng điều khiển.

Tự động LÀM SẠCH bồn cầu

Phun sương trước khi sử dụng



Đèn bệ ngồi sáng lên

Nước được tự động phun sương vào trong lòng bồn cầu để chất bẩn khó bám dính hơn.

Bệ ngồi được sưởi ấm ngay lập tức

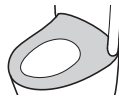

Việc làm ấm bắt đầu từ nhiệt độ chờ.

2. Khi bạn ngồi*1



Khử mùi
Bệ ngồi được sưởi ấm ngay lập tức

Khử mùi

Bắt đầu khử mùi



Khử mùi bên trong lòng bồn cầu.

GHI CHÚ: Bộ lọc khử mùi cần được bảo trì thường xuyên. (→Trang 51)

Bệ ngồi được sưởi ấm ngay lập tức

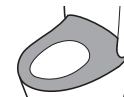

Làm ấm đến nhiệt độ cài đặt

3. Khi đứng



Tự động khử mùi
Xả tự động
Tự động LÀM SẠCH vòi rửa

Tự động khử mùi

Sau khoảng 10 giây

Bắt đầu tự động khử mùi



Thiết bị sẽ dừng khoảng 60 giây sau khi bạn đứng lên khỏi bệ ngồi bồn cầu

Xả tự động

Sau khoảng 10 giây

Bồn cầu xả nước*2



GHI CHÚ: Chức năng xả nước thay đổi tùy thuộc vào khoảng thời gian bạn ngồi trên bệ ngồi bồn cầu là bao lâu.

- Thực hiện xả tiểu nếu thời gian là khoảng 6 đến 30 giây.
- Thực hiện xả đại nếu thời gian là từ 30 giây trở lên.

*1 Nước chảy ra từ khu vực xung quanh vòi rửa trong vài giây trong khi ấm lên.

*2 Bạn có thể thay đổi thành cài đặt đóng nắp bồn cầu trước khi xả nước lòng bồn cầu. (→Trang 28, 29)

*3 Khi chức năng rửa (Rửa phía sau và phía trước, v.v.) không được sử dụng trong 8 giờ, vòi rửa sẽ tự động làm sạch. (Nước chảy ra từ xung quanh vòi rửa.)

Tự động LÀM SẠCH vòi rửa

Chỉ khi sử dụng các chức năng rửa

Sau khoảng 25 giây

Vòi rửa thò ra để tự làm sạch với "EWATER+" chảy ra từ đó³



Đèn bệ ngồi sáng lên

GHI CHÚ: "EWATER+" cũng có thể được sử dụng khi nhấn nút trên điều khiển từ xa. (→Trang 18 "LÀM SẠCH vòi rửa")

4. Khi rời khỏi

Khi rời khỏi



- Xả tự động
- Tự động mở/đóng
- Tự động LÀM SẠCH bồn cầu
- Tự động LÀM SẠCH bên dưới bệ ngồi
- Bệ ngồi được sưởi ấm ngay lập tức

Khi sử dụng bồn cầu ở tư thế đứng

Xả tự động

Bồn cầu xả nước²



Xả nhẹ.

Tự động mở/đóng

Nắp bồn cầu và bệ ngồi đóng lại²



Tự động LÀM SẠCH bồn cầu
Tự động LÀM SẠCH bên dưới bệ ngồi

Khi bạn di chuyển ra xa

Phun sương sau khi sử dụng⁴



Đèn bệ ngồi sáng lên

Sương EWATER+ được phun trong lòng bồn cầu và bên dưới phía trước bệ ngồi bồn cầu.⁵

GHI CHÚ: "EWATER+" cũng có thể được sử dụng khi nhấn nút trên điều khiển từ xa. (→Trang 47 "Phun sương thủ công")

Tự động mở/đóng⁶

Nắp bồn cầu đóng lại²

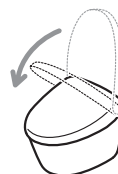

Bệ ngồi được sưởi ấm ngay lập tức

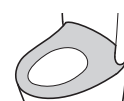

Nhiệt độ trở về như lúc không sử dụng

Hoạt động theo cài đặt mặc định được mô tả trong Cơ chế của các chức năng tự động.

Các cơ chế này có thể được thay đổi. (→Trang 24–43 "Thay đổi cài đặt")

"EWATER+" là gì?

Nước này có chứa axit hypochlorous được tạo ra từ ion clorua trong nước máy, được sử dụng rộng rãi để làm sạch và khử trùng các mặt hàng như thực phẩm, đồ dùng và bình sữa cho trẻ sơ sinh.

- Nước giếng thông thường có thể không đạt yêu cầu. (Bởi vì hàm lượng ion clorua thấp.)
- "EWATER+" giúp hạn chế bề mặt bẩn, khiến việc làm sạch trở nên không cần thiết.
- Hiệu quả và thời gian sử dụng phụ thuộc vào môi trường và điều kiện sử dụng.

⁴ Sương được phun trong lòng bồn cầu và bên dưới mặt trước của bệ ngồi bồn cầu để bị bắn. Nếu nắp bồn cầu được đóng, nó được mở để phun sương. (Nếu không muốn mở nắp bồn cầu khi phun sương) (→Trang 66)

⁵ Khi không sử dụng tính năng rửa (Rửa sau và Rửa trước, v.v.) trong khoảng 8 giờ, sương sẽ tự động phun lên lòng bồn cầu.

⁶ Khi bạn không ngồi trên bệ ngồi bồn cầu, hoặc khi bạn ngồi lên hoặc đứng trước lòng bồn cầu trong thời gian ngắn, sẽ mất khoảng 5 phút trước khi nắp tự động đóng lại.

Chế độ vận hành cơ bản

Cơ chế của Chức năng tự động

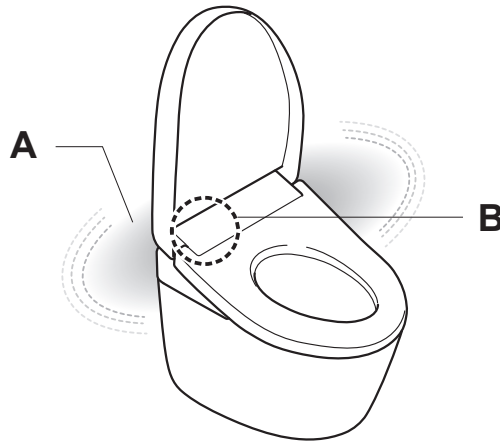

A Ánh sáng dịu

Thấp sáng bên trong phòng tắm với ánh sáng dịu nhẹ.

Đèn sáng lên khi người sử dụng lại gần bồn cầu và tắt đi khoảng 90 giây sau khi di chuyển khỏi bồn cầu.

GHI CHÚ: Bạn có thể BẬT hoặc TẮT "Ánh sáng dịu". (→Trang 37)

Ánh sáng ban đêm

Bạn có thể thay đổi "Ánh sáng dịu" và "Đèn bệ ngồi" thành "Chế độ ban đêm", là chế độ chiếu sáng phù hợp cho ban đêm. (→Trang 36)

B Đèn báo VỆ SINH

Ánh sáng để thể hiện các chức năng "Tự động LÀM SẠCH bồn cầu", "Tự động LÀM SẠCH bên dưới bệ ngồi", "Khử mùi", "Tự động LÀM SẠCH vòi rửa" và "Phun sương thủ công" đang hoạt động.

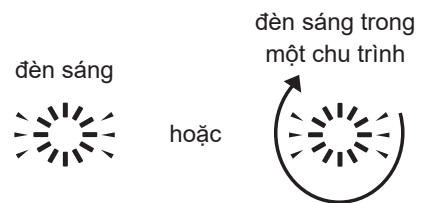

Đèn sáng khi không có ai sử dụng bệ ngồi bồn cầu*1

GHI CHÚ: Bạn có thể BẬT hoặc TẮT "Đèn báo VỆ SINH". (→Trang 38)

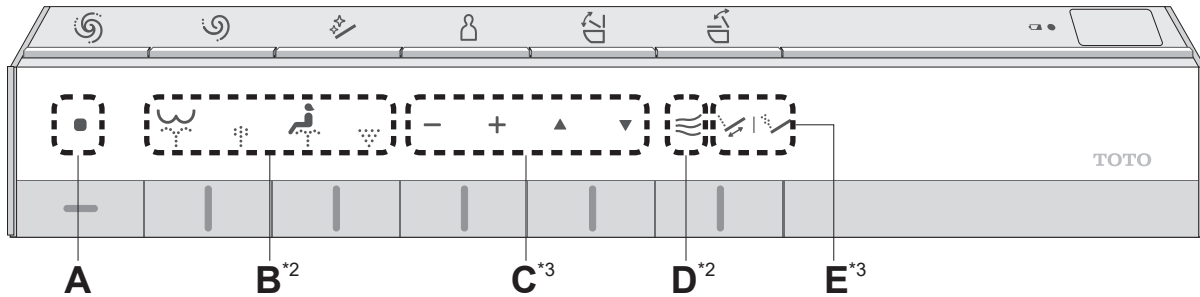

*1 Ngoại trừ "Phun sương thủ công".

Sử dụng Điều khiển từ xa





Thao tác điều khiển trên điều khiển từ xa; sẽ có tiếng bíp khi thân trên nhận được tín hiệu.





A  **Dừng**
Dừng thao tác B hoặc D.

B  **Rửa phía sau**
Làm sạch vùng phía sau.
 **Rửa nhẹ phía sau**
Vệ sinh vùng phía sau bằng dòng nước chảy nhẹ.

 **Rửa phía trước**
Có tác dụng như bồn cầu dạng thấp dành cho phụ nữ.

 **Rửa trải rộng phía trước**
Nhẹ nhàng vệ sinh trên diện rộng.

C   **Điều chỉnh áp lực nước**
Bạn có thể điều chỉnh áp lực nước theo một trong năm mức nước.
[-] Nhẹ hơn, [+] Mạnh hơn



  **Điều chỉnh vị trí vòi rửa**
Có thể điều chỉnh vị trí vòi rửa theo 5 điểm khác nhau giữa phần phía trước và phía sau, bằng nút [] và [].

Trong vòng 5 phút kể từ khi việc sử dụng điều khiển từ xa kết thúc, các cái đặt sẽ trở về cài đặt ban đầu (vị trí thứ 3).

Nếu không muốn đưa về vị trí 3 (→Trang 41)

GHI CHÚ: Ngồi lại trên bệ ngồi bồn cầu sẽ dễ điều chỉnh vị trí vòi rửa hơn và tránh tia nước.

D  **Sấy khô bằng khí ấm**
Sấy khô phía sau.

E  **Vệ sinh theo dao động**
Vòi rửa di chuyển phía trước và phía sau để vệ sinh triệt để.
 **Vệ sinh theo xung nhịp**
Vệ sinh với áp lực nước theo xung nhịp thấp và cao.

Chế độ rửa sẽ thay đổi mỗi lần bạn nhấn nút.

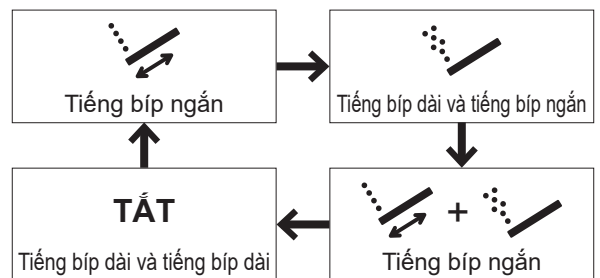

GHI CHÚ: Ngồi lại trên bệ ngồi bồn cầu sẽ dễ điều chỉnh vị trí vòi rửa hơn và tránh tia nước.

*2 Chức năng này sẽ không được sử dụng khi bộ cảm ứng bệ ngồi không hoạt động. Ngồi xuống để bộ cảm ứng bệ ngồi chạm trực tiếp vào da của bạn. (→Trang 8)





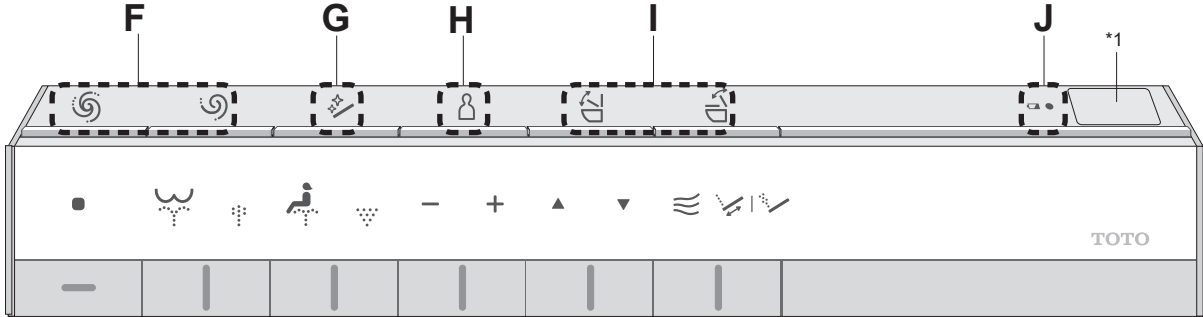

*3 Trong khi sử dụng B, có thể vận hành những nút này và chức năng của chúng.

Chế độ vận hành cơ bản

Sử dụng Điều khiển từ xa (Tiếp)



Thao tác điều khiển trên điều khiển từ xa; sẽ có tiếng bíp khi thân trên nhận được tín hiệu.

- | | |
|---|--|
| <p>F</p> <p> Xả đầy đủ*²
Xả đầy đủ.
Giới hạn 10 m giấy vệ sinh (đơn)</p> <p> Xả nhẹ*²
Xả nhẹ.
Giới hạn 3 m giấy vệ sinh (đơn)</p> <hr/> <p>G</p> <p> LÀM SẠCH vòi rửa
Vệ sinh vòi rửa bằng "EWATER+" *³
Sau khi làm sạch vòi rửa, nước chảy ra từ xung quanh vòi rửa.</p> <p><i>GHI CHÚ: Chức năng này sẽ tự động hoạt động sau khi sử dụng các chức năng rửa (Rửa phía sau, Rửa phía trước, v.v.). (→Trang 15, 33 "Tự động LÀM SẠCH vòi rửa")</i></p> <p><i>GHI CHÚ: Để làm sạch vòi rửa khi thò ra. (→Trang 50 "Làm sạch vòi rửa")</i></p> | <p>H</p> <p> Cài đặt cá nhân</p> <p>Tối đa bốn người có thể đăng ký các cài đặt "Áp lực nước", "Vị trí vòi rửa" và "Nhiệt độ nước ấm" ưa thích của mình. (→Trang 41, 42)</p> <p>Để sử dụng</p> <p>1) Nhấn nút và kiểm tra tiếng bíp để chọn số đăng ký.
ĐĂNG KÝ1: Một tiếng bíp ngắn
ĐĂNG KÝ2: Hai tiếng bíp ngắn
ĐĂNG KÝ3: Ba tiếng bíp ngắn
ĐĂNG KÝ4: Bốn tiếng bíp ngắn</p> <p>2) Nhấn nút rửa mà bạn muốn sử dụng ("Rửa phía sau", v.v...)</p> <hr/> <p>I</p> <p> Mở và đóng nắp bồn cầu
Mở và đóng nắp bồn cầu.</p> <p> Mở và đóng bộ ngồi bồn cầu
Mở và đóng bộ ngồi bồn cầu.</p> <hr/> <p>J</p> <p> Đèn LED cảnh báo pin yếu
(→Trang 56)</p> |
|---|--|

*1 Bộ phát điều khiển từ xa



*2 Bạn có thể thay đổi thành cài đặt đóng nắp bồn cầu trước khi xả nước lòng bồn cầu. (→Trang 28, 29)

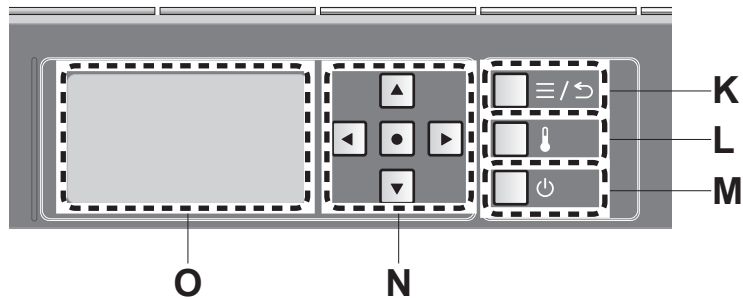

*3 "EWATER+" là gì? (→Trang 15)

Đang sau điều khiển từ xa

Cách tháo điều khiển từ xa (→Trang 12)

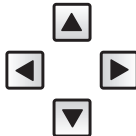

K		Nút "Menu, Trở về" Điều chỉnh cài đặt Quay trở về menu trước
L		Nút "điều chỉnh nhiệt độ" Điều chỉnh nhiệt độ (→Trang 22 , 23)
M		Nút "Nguồn điện BẬT/TẮT" Nhấn từ 3 giây trở lên sẽ BẬT/ TẮT Nguồn. ▶ Nếu điều khiển từ xa được khóa chặt để chống trộm (→Trang 13 2-2.2)

N		Các phím CHỌN Chọn các cài đặt.
		Nút Nhập vào
O		Màn hình hiển thị

Chế độ vận hành cơ bản

Màn hình Menu

Phần này là tổng quan các cài đặt tương thích với điều khiển.
 Hãy xem các trang tương ứng để biết mô tả chi tiết.

Đăng sau điều khiển từ xa

Cách tháo điều khiển từ xa (→Trang 12)

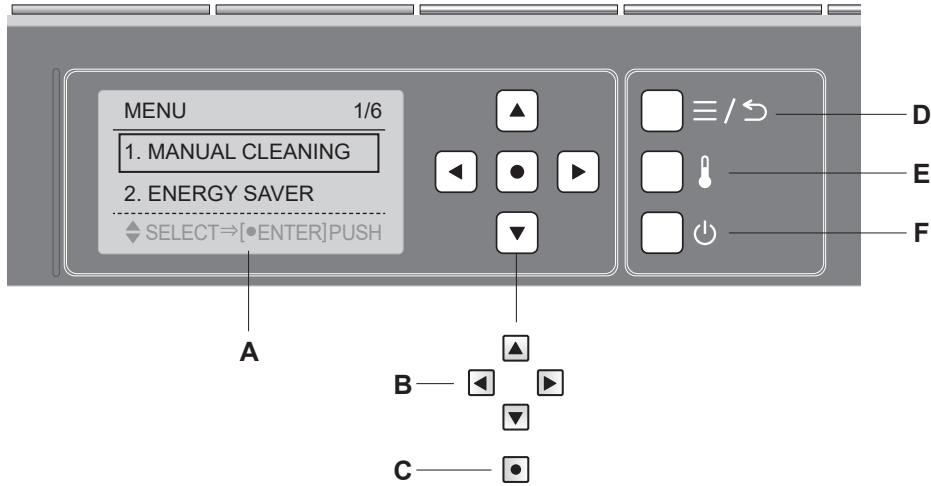

A Màn hình hiển thị

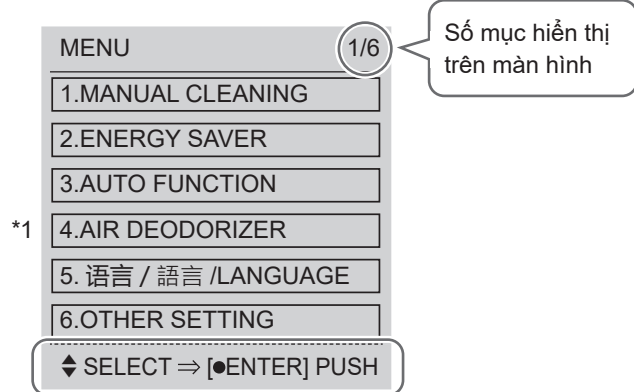

Bước tiếp theo sẽ hiện ở bên dưới màn hình.

- B** Các phím CHỌN
Chọn cài đặt
- C** Nút Nhập vào
- D** Nút "Menu, Trở về"
- E** Nút "điều chỉnh nhiệt độ" (→Trang 22, 23)
- F** Nút "BẬT/TẮT Nguồn"
Nhấn từ 3 giây trở lên sẽ BẬT/TẮT Nguồn.

1. Menu, Trở về"

Nhấn nút "Menu, Trở về".

► Màn hình hiển thị thay đổi.

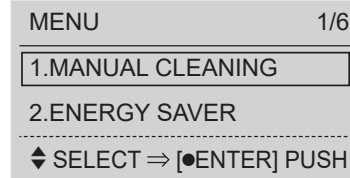

2. Cài đặt các mục trên màn hình.

- Khi di chuyển các nút (lên và xuống), khung ngoài của mục di chuyển.
- Ấn nút (Trái/Phải) để lựa chọn cài đặt.
- Khi bạn nhấn nút , mục này sẽ được nhập.

*1 [AIR DEODORIZER] hiển thị nhưng không thể cài đặt.

Cài đặt tùy theo ý thích

Nếu muốn quay về các mục trước, vui lòng ấn nút  / .

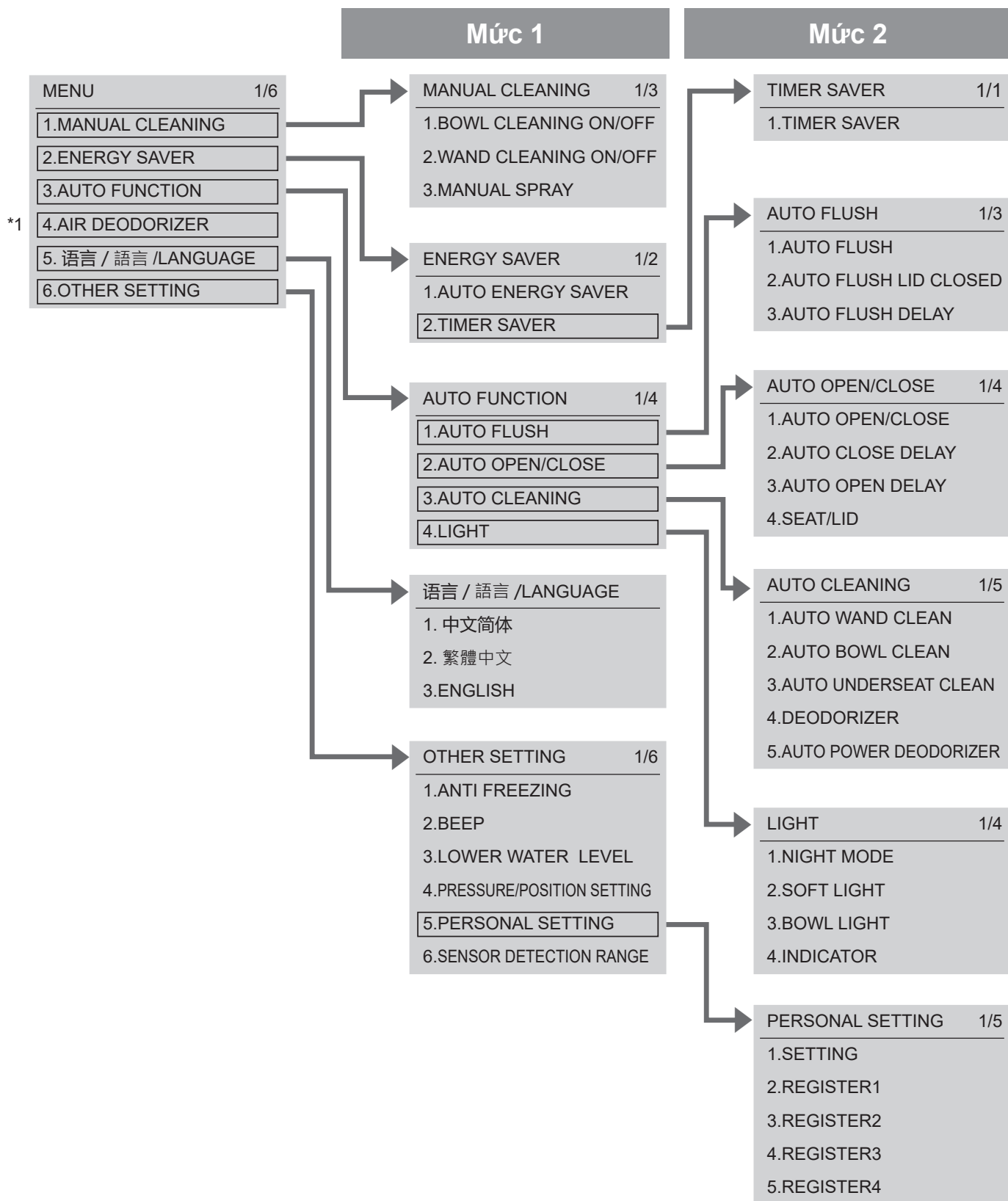

Điều chỉnh nhiệt độ

Nước ấm, Bệ ngồi bồn cầu, Sấy

Có thể cài đặt với năm mức nhiệt độ từ cao xuống thấp và tắt "TẮT".

Đăng sau điều khiển từ xa

Cách tháo điều khiển từ xa (→Trang 12)

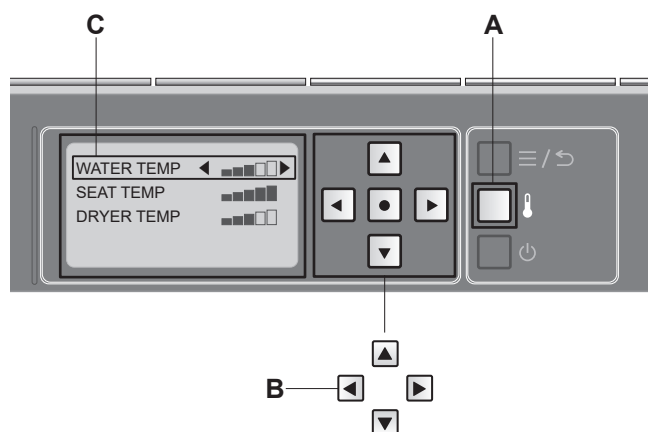

- A Nút "điều chỉnh nhiệt độ"
- B Các phím CHỌN
Chọn cài đặt
- C Hiển thị mức nhiệt độ

GHI CHÚ: Trong quá trình cài đặt, màn hình sẽ biến mất nếu không có nút nào được ấn sau 60 trở lên.
Nếu cài đặt không được hoàn thành, làm lại từ bước 1.

Nhiệt độ nước ấm

1. Nhấn nút "Điều chỉnh nhiệt độ".

2. Sử dụng "các phím CHỌN" để chọn [WATER TEMP].

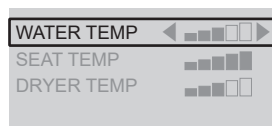

3. Sử dụng "các phím CHỌN" để chọn mức nhiệt độ.

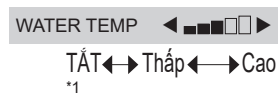



GHI CHÚ: Nếu bạn muốn TẮT cài đặt này, nhấn phím CHỌN cho đến khi [OFF] xuất hiện

Hoàn thành cài đặt



*1 Để tránh nước đóng lại, nhiệt độ nước không được giảm xuống dưới 20°C ngay cả khi được đặt thành "TẮT".

Nhiệt độ bộ ngồi bồn cầu

1.  Nhấn nút "Điều chỉnh nhiệt độ".

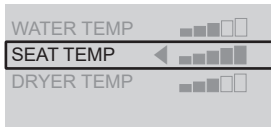
2.  Sử dụng "các phím CHỌN" để chọn  [SEAT TEMP].



3.   Sử dụng "các phím CHỌN" để chọn mức nhiệt độ.



GHI CHÚ: Nếu bạn muốn TẮT cài đặt này, nhấn phím CHỌN  cho đến khi [OFF] xuất hiện.

► Khi nhiệt độ bộ ngồi được tắt, đèn LED Bộ ngồi sẽ tắt.



Hoàn thành cài đặt

Nếu điều chỉnh nhiệt độ không làm ấm bộ ngồi bồn cầu.



► Tiết kiệm điện có được đặt sang "BẬT" không?
(→Trang 26)

Nhiệt độ khí sấy khô

1.  Nhấn nút "Điều chỉnh nhiệt độ".

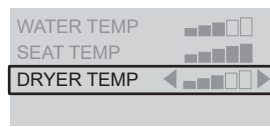
2.  Sử dụng "các phím CHỌN" để chọn  [DRYER TEMP].



3.   Sử dụng "các phím CHỌN" để chọn mức nhiệt độ.



GHI CHÚ: Chức năng "Sấy" không thể chuyển thành "TẮT".

Hoàn thành cài đặt

Thay đổi cài đặt

Danh sách cài đặt

Các loại cài đặt	Các cài đặt có sẵn In đậm: Cài đặt ban đầu
Tự động tiết kiệm điện+ (→Trang 27)	BẬT/TẮT
Hẹn giờ tiết kiệm điện (→Trang 27)	6H/9H/TẮT
Xả tự động (→Trang 28)	BẬT/TẮT
Đóng nắp xả nước tự động (→Trang 28)	BẬT/TẮT
Hoãn tự động xả (→Trang 30)	CÀI ĐẶT 1/CÀI ĐẶT 2/CÀI ĐẶT 3
Tự động mở/đóng (→Trang 30)	BẬT/TẮT
Tự động đóng chậm (→Trang 31)	CÀI ĐẶT 1/CÀI ĐẶT 2
Tự động mở chậm (→Trang 32)	CÀI ĐẶT 1/CÀI ĐẶT 2/CÀI ĐẶT 3
Bệ ngồi/nắp (→Trang 32)	Nắp/Bệ ngồi·Nắp
Tự động LÀM SẠCH vòi rửa (→Trang 33)	BẬT/TẮT
Tự động LÀM SẠCH bồn cầu (→Trang 34)	BẬT/TẮT
Tự động LÀM SẠCH bên dưới bệ ngồi (→Trang 34)	BẬT/TẮT
Khử mùi (→Trang 35)	BẬT/TẮT
Tự động khử mùi (→Trang 35)	BẬT/TẮT
Ánh sáng ban đêm (→Trang 36)	BẬT/CHỜ/HẸN GIỜ
Ánh sáng dịu (→Trang 37)	BẬT/TẮT
Đèn bệ ngồi (→Trang 37)	BẬT/TẮT
Đèn báo VỆ SINH (→Trang 38)	BẬT/TẮT
Cài đặt ngôn ngữ (→Trang 38)	Tiếng Trung Giản thể/Tiếng Trung Phồn thể/Tiếng Anh
Chống đóng băng (→Trang 39)	BẬT/TẮT
Tiếng bíp (→Trang 40)	BẬT/TẮT *1
Hạ thấp mực nước (→Trang 40)	-
Cài đặt áp suất/vị trí (→Trang 41)	BẬT/TẮT
Cài đặt cá nhân (→Trang 41)	BẬT/TẮT
Đăng ký Cài đặt cá nhân (→Trang 42)	Đăng ký 1/Đăng ký 2/Đăng ký 3/Đăng ký 4
Phạm vi phát hiện cảm biến (→Trang 43)	CÀI ĐẶT 1/CÀI ĐẶT 2/CÀI ĐẶT 3/CÀI ĐẶT 4/CÀI ĐẶT 5

*1 Ngay cả khi tiếng "Bíp" được đặt thành "Tắt", tiếng "Bíp" sẽ phát ra khi thay đổi cài đặt. (ngoại trừ "Hạ thấp mực nước", "Cài đặt áp suất/vị trí" và "Cài đặt cá nhân")

Cài đặt bằng các nút ở phía sau của điều khiển từ xa.

Đăng sau điều khiển từ xa

Cách tháo điều khiển từ xa (→Trang 12)

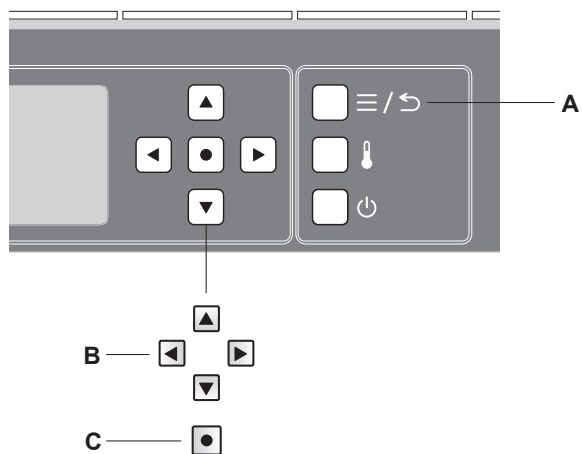

A Nút "Menu, Trở về"

B Các phím CHỌN

C Nút Nhập vào

GHI CHÚ: Trong quá trình cài đặt, màn hình sẽ biến mất nếu không có nút nào được ấn sau 60 trở lên.
Nếu cài đặt không được hoàn thành, làm lại từ bước 1.

Thay đổi cài đặt

Tính năng tiết kiệm điện

Có thể lựa chọn giữa chức năng "Tự động tiết kiệm điện+" hoặc chức năng "Hẹn giờ tiết kiệm điện".
 Bạn có thể tiết kiệm năng lượng bằng cách "TẮT" bộ phận sưởi ấm bệ ngồi bồn cầu.

GHI CHÚ: Ngay cả khi tính năng tiết kiệm điện được bật (ví dụ khi bộ phận sưởi ấm nhà vệ sinh bị "TẮT"), bệ ngồi tạm thời trở nên ấm khi người sử dụng lại gần bồn cầu hoặc khi ngồi lên bệ ngồi.
 (Mất khoảng 60 giây để đạt được nhiệt độ cài đặt.)

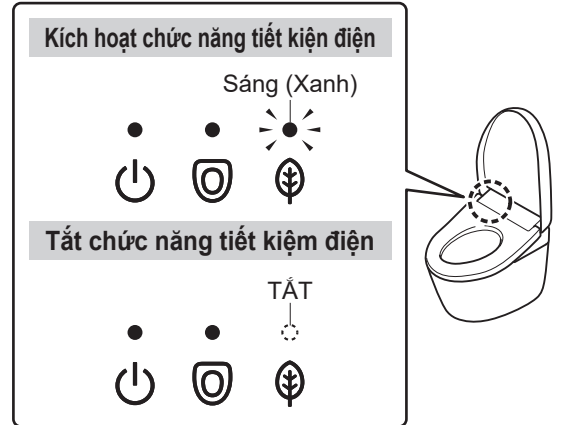

Tự động tiết kiệm điện+

Khi muốn thiết bị tự động tiết kiệm điện

Thiết bị xác định khoảng thời gian không sử dụng bồn cầu và tự động tắt bộ phận sưởi ấm bệ ngồi.

"Tự động tiết kiệm điện+" mất khoảng 10 ngày để phát hiện các khoảng thời gian không bao giờ sử dụng bệ ngồi bồn cầu.

Ví dụ

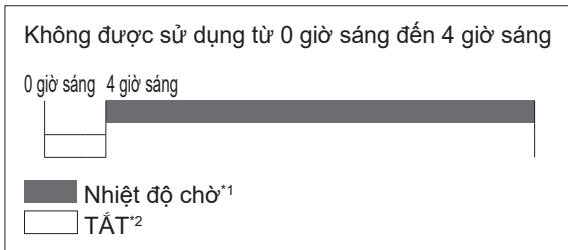

Hẹn giờ tiết kiệm điện và Tự động tiết kiệm điện+

Bạn muốn tiết kiệm nhiều điện hơn

Khi thiết lập cả "Hẹn giờ tiết kiệm điện" và "Tự động tiết kiệm điện+", "Tự động tiết kiệm điện+" hoạt động khi Hẹn giờ tiết kiệm điện không hoạt động.

Ví dụ

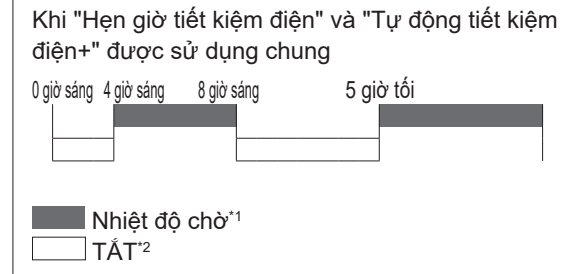

Hẹn giờ tiết kiệm điện

Khi muốn tiết kiệm điện trong một khoảng thời gian đã định sẵn. (6 giờ, 9 giờ)

Hàng ngày, tính năng sưởi ấm bệ ngồi bồn cầu và làm ấm nước sẽ tự động tắt trong khoảng thời gian đã cài đặt.

Ví dụ

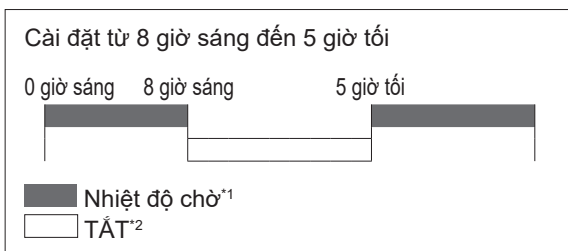



*1 Khoảng thời gian khi bộ phận sưởi ấm bệ ngồi được đặt ở chế độ nhiệt độ chờ.



*2 Khoảng thời gian khi "TẮT" bộ phận sưởi ấm bệ ngồi bồn cầu.

Cài đặt

Tự động tiết kiệm điện+

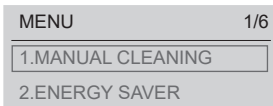

1.   Nhấn nút "Menu, Trở về".



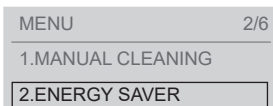

2.  Sử dụng "các phím CHỌN" để chọn [ENERGY SAVER].



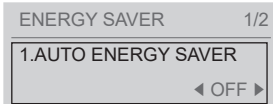

-  Nhấn nút "Nhập vào".

3.  Sử dụng "các phím CHỌN" để chọn [AUTO ENERGY SAVER].

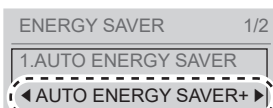

4.   Sử dụng "các phím CHỌN" để chọn [AUTO ENERGY SAVER+].^{*3}



-  Nhấn nút "Nhập vào".

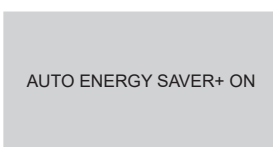

(Quay lại )



Hẹn giờ tiết kiệm điện

Đặt chức năng "Hẹn giờ tiết kiệm điện" tại thời gian theo ý muốn

Ví dụ: Để tiết kiệm điện từ 1 giờ sáng đến 7 giờ sáng (trong 6 giờ)

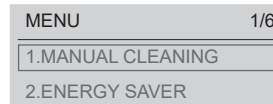

1.   Nhấn nút "Menu, Trở về".



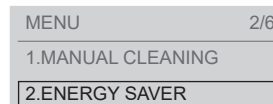

2.  Sử dụng "các phím CHỌN" để chọn [ENERGY SAVER].



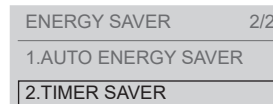

-  Nhấn nút "Nhập vào".

3.  Sử dụng "các phím CHỌN" để chọn [TIMER SAVER].



-  Nhấn nút "Nhập vào".

4.   Sử dụng "các phím CHỌN" để chọn [6H], [9H] hoặc [OFF].

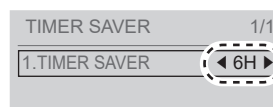

-  Nhấn nút "Nhập vào".

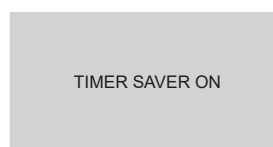

(Quay lại )

Để thay đổi thời gian hẹn giờ tiết kiệm điện

- ▶ Đặt chức năng hẹn giờ tiết kiệm điện với thời gian mong muốn.

*3 [AUTO ENERGY SAVER] hiển thị nhưng không thể cài đặt.



Thay đổi cài đặt

Xả tự động

Cài đặt có hay không tự động làm sạch lòng bồn cầu

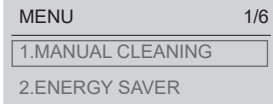

1.  Nhấn nút "Menu, Trở về".



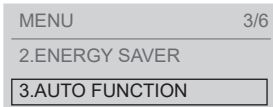

2.  Sử dụng "các phím CHỌN" để chọn [AUTO FUNCTION].



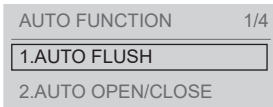

-  Nhấn nút "Nhập vào".



3.  Sử dụng "các phím CHỌN" để chọn [AUTO FLUSH].



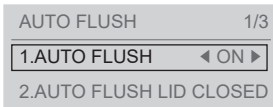

-  Nhấn nút "Nhập vào".

4.  Sử dụng "các phím CHỌN" để chọn [AUTO FLUSH].

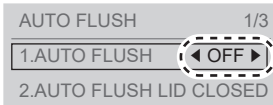

5.   Sử dụng "các phím CHỌN" để chọn [ON] hoặc [OFF].



-  Nhấn nút "Nhập vào".

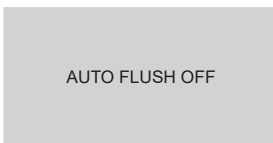



(Quay lại )

Đóng nắp xả nước tự động

Cài đặt xem có tự động đóng nắp bồn cầu lại trước khi xả nước lòng bồn cầu hay không

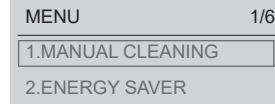

1.  Nhấn nút "Menu, Trở về".



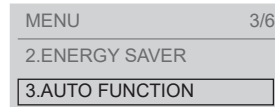

2.  Sử dụng "các phím CHỌN" để chọn [AUTO FUNCTION].



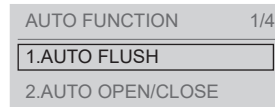

-  Nhấn nút "Nhập vào".



3.  Sử dụng "các phím CHỌN" để chọn [AUTO FLUSH].

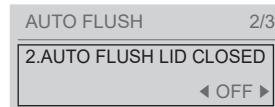

-  Nhấn nút "Nhập vào".

4.  Sử dụng "các phím CHỌN" để chọn [AUTO FLUSH LID CLOSED].



5.   Sử dụng "các phím CHỌN" để chọn [ON] hoặc [OFF].



-  Nhấn nút "Nhập vào".

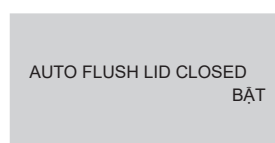

(Quay lại )

Về "Đóng nắp xả nước tự động"...

Khoảng 10 giây sau khi bạn đứng lên hoặc di chuyển ra xa nếu bạn sử dụng bồn cầu ở tư thế đứng, nắp bồn cầu sẽ tự động đóng lại trước khi xả nước lòng bồn cầu. Ngoài ra, nếu bạn nhấn các nút Xả ("Xả đại" hoặc "Xả tiểu") trên điều khiển từ xa, nắp bồn cầu đóng lại trước khi xả nước lòng bồn cầu.

Sử dụng bộ ngồi bồn cầu

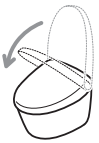

Đứng lên

Nắp bồn cầu đóng lại trong khoảng 10 giây.

- ▶ Nắp bồn cầu đóng lại trước khi xả bộ phận bồn cầu.

Sử dụng bồn cầu ở tư thế đứng



Di chuyển ra xa

Bộ ngồi bồn cầu và nắp đóng lại khi bạn di chuyển đi.

- ▶ Bộ ngồi bồn cầu và nắp đóng lại trước khi xả lòng bồn cầu.*1

Sử dụng các nút Xả nước trên điều khiển từ xa

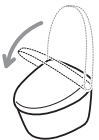

Ấn



Nắp bồn cầu đóng lại.

- ▶ Nắp bồn cầu đóng lại trước khi xả lòng bồn cầu.

"Đóng nắp xả nước tự động" không hoạt động nếu "Xả tự động" và "Tự động mở/đóng" được đặt như sau: (Ngoại trừ khi sử dụng các nút Xả nước trên điều khiển từ xa)

	Xả tự động	Tự động mở/đóng
1)	TẮT	BẬT
2)	BẬT	TẮT
3)	TẮT	TẮT

- 1) Nắp bồn cầu tự động đóng lại nhưng lòng bồn cầu không xả nước.
- 2) Lòng bồn cầu xả nước tự động nhưng nắp bồn cầu không đóng lại.
- 3) Nắp bồn cầu không mở/đóng và lòng bồn cầu không tự động xả nước.

BẬT cả "Xả tự động" và "Tự động mở/đóng". (→Trang 28, 30)

Ngay cả khi "Xả tự động" được BẬT, chức năng "Đóng nắp xả nước tự động" có thể không hoạt động trong một số trường hợp. Để biết chi tiết, hãy tham khảo "'Đóng nắp xả nước tự động' không hoạt động" trong "Khắc phục sự cố". (→Trang 68)

GHI CHÚ: Bạn có thể thay đổi khoảng thời gian trước khi nước xả sau khi đóng nắp bồn cầu tự động sang [SET 1], [SET 2], hoặc [SET 3]. (→Trang 30)

Nếu bạn hơi nhô mông dậy từ bộ ngồi hoặc ngồi về phía trái trên bộ ngồi trong khi vẫn ngồi trên bệ, bộ cảm ứng bộ ngồi có thể không phát hiện chính xác, dẫn đến nắp bồn cầu bị đóng lại và lòng bồn cầu được xả nước. Ngồi xuống để bộ cảm ứng bộ ngồi chạm trực tiếp vào da của bạn. (→Trang 8)

Trong khi sử dụng bồn cầu ở tư thế đứng, nắp bồn cầu có thể đóng lại và lòng bồn cầu có thể bị dội nước. Đứng thẳng trước lòng bồn cầu.

*1 Bộ ngồi bồn cầu và nắp bồn cầu đóng lại trong khoảng 30 giây sau đó lòng bồn cầu xả nước.

Thay đổi cài đặt

Hoãn tự động xả^{*1*2}

Thay đổi khoảng thời gian trước khi tự động bồn cầu xả tự động

1. Nhấn nút "Menu, Trở về".

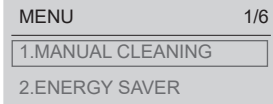

2. Sử dụng "các phím CHỌN" để chọn [AUTO FUNCTION].

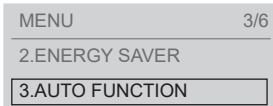

- Nhấn nút "Nhập vào".

3. Sử dụng "các phím CHỌN" để chọn [AUTO FLUSH].

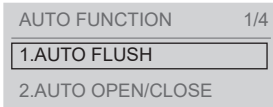

- Nhấn nút "Nhập vào".

4. Sử dụng "các phím CHỌN" để chọn [AUTO FLUSH DELAY].

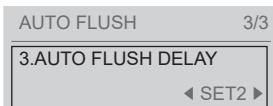

5. Sử dụng "các phím CHỌN" để chọn [SET 1], [SET 2], hoặc [SET 3].

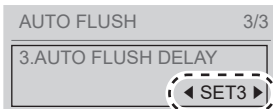

- SET 1 (Ngắn) : Sau khoảng 5 giây
- SET 2 (Tiêu chuẩn) : Sau khoảng 10 giây
- SET 3 (Dài) : Sau khoảng 15 giây

Nếu "Đóng nắp xả nước tự động" được BẬT, nắp bồn cầu sẽ đóng lại trước khi xả nước lòng bồn cầu như trên.

- Nhấn nút "Nhập vào".



(Quay lại)

Tự động mở/đóng

Cài đặt mở và đóng nắp bồn cầu tự động

1. Nhấn nút "Menu, Trở về".

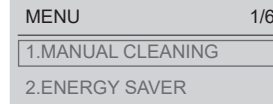

2. Sử dụng "các phím CHỌN" để chọn [AUTO FUNCTION].

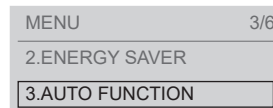

- Nhấn nút "Nhập vào".

3. Sử dụng "các phím CHỌN" để chọn [AUTO OPEN / CLOSE].

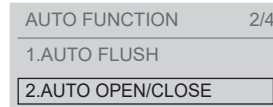

- Nhấn nút "Nhập vào".

4. Sử dụng "các phím CHỌN" để chọn [AUTO OPEN / CLOSE].

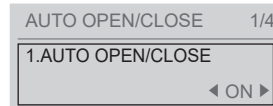

5. Sử dụng "các phím CHỌN" để chọn [ON] hoặc [OFF].*3

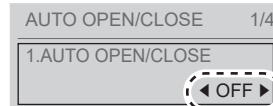

- Nhấn nút "Nhập vào".

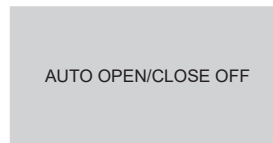

(Quay lại)

Tự động đóng chậm*4*5

Thay đổi thời gian trước khi tự động đóng nắp/bệ ngồi tự động

1. ≡ / ↵ Nhấn nút "Menu, Trở về".

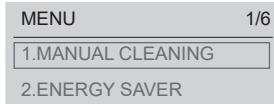

2. Sử dụng "các phím CHỌN" để chọn [AUTO FUNCTION].

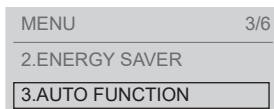

Nhấn nút "Nhập vào".

3. Sử dụng "các phím CHỌN" để chọn [AUTO OPEN / CLOSE].

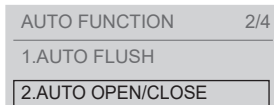

Nhấn nút "Nhập vào".

4. Sử dụng "các phím CHỌN" để chọn [AUTO CLOSE DELAY].

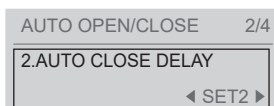

5. Sử dụng "các phím CHỌN" để chọn [SET 1] hoặc [SET 2].*6

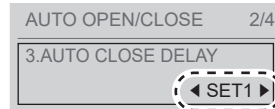

SET 1 (Ngắn) : Sau khoảng 25 giây

SET 2 (Tiêu chuẩn) : Sau khoảng 90–120 giây

Nhấn nút "Nhập vào".

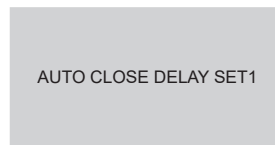

(Quay lại ≡ / ↵)

*1 Không thể thực hiện thao tác này nếu "Xả tự động" bị TẮT.

*2 Khoảng thời gian được chỉ định cho "Tự động đóng chậm (Đóng nắp xả nước tự động)" nếu "Đóng nắp xả nước tự động" được BẬT.

*3 Ngay cả khi TẮT chức năng này, nắp bồn cầu vẫn mở trước khi phun sương cho "Tự động LÀM SẠCH bên dưới bệ ngồi" và đóng lại sau khi hoàn thành. (Nếu không muốn mở nắp bồn cầu khi phun sương. →Trang 66)

*4 Không thể thực hiện thao tác này nếu "Tự động mở/đóng" bị TẮT.

*5 Nếu "Đóng nắp xả nước tự động" được BẬT, bạn không thể sử dụng cài đặt này để thay đổi khoảng thời gian trước khi tự động đóng nắp bồn cầu. Định cấu hình các cài đặt cho "Hoãn tự động xả". (→Trang 30)

*6 Khi đặt thành [SET 1], nắp/bệ ngồi không tự động mở trong khoảng 15 giây sau khi tự động đóng.

Thay đổi cài đặt

Tự động mở chậm*1

Thay đổi khoảng thời gian cho đến khi mở tự động
(Sau khi đóng bằng tay hoặc điều khiển từ xa.)

1. ≡ / ↵ Nhấn nút "Menu, Trở về".

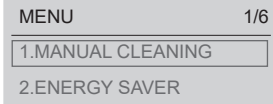

2. Sử dụng "các phím CHỌN" để chọn [AUTO FUNCTION].

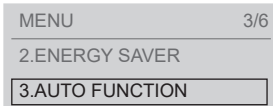

- Nhấn nút "Nhập vào".

3. Sử dụng "các phím CHỌN" để chọn [AUTO OPEN / CLOSE].

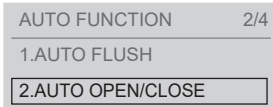

- Nhấn nút "Nhập vào".

4. Sử dụng "các phím CHỌN" để chọn [AUTO OPEN DELAY].

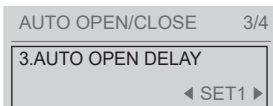

5. Sử dụng "các phím CHỌN" để chọn [SET1], [SET2], hoặc [SET3].

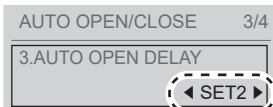

SET 1 (Tiêu chuẩn) : Sau khoảng 15 giây
SET 2 (Trung bình) : Sau khoảng 30 giây
SET 3 (Dài) : Sau khoảng 90 giây

- Nhấn nút "Nhập vào".

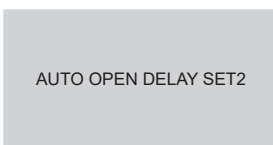

(Quay lại ≡ / ↵)

Bộ ngồi/nắp*1

Tự động đóng và mở nắp bồn cầu/
Tự động mở và đóng bộ ngồi và nắp bồn cầu

1. ≡ / ↵ Nhấn nút "Menu, Trở về".

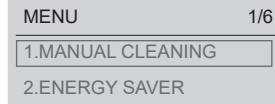

2. Sử dụng "các phím CHỌN" để chọn [AUTO FUNCTION].

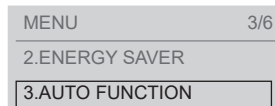

- Nhấn nút "Nhập vào".

3. Sử dụng "các phím CHỌN" để chọn [AUTO OPEN / CLOSE].

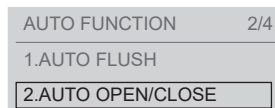

- Nhấn nút "Nhập vào".

4. Sử dụng "các phím CHỌN" để chọn [SEAT / LID].



5. Sử dụng "các phím CHỌN" để chọn [LID] hoặc [SEAT · LID].*2*3

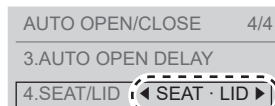

- Nhấn nút "Nhập vào".

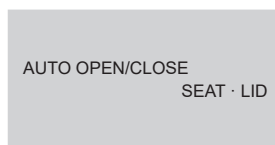

(Quay lại ≡ / ↵)

Tự động LÀM SẠCH vòi rửa

Thiết lập có hay không tự động làm sạch vòi rửa

1. ≡ / ↵ Nhấn nút "Menu, Trở về".

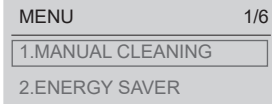

2. Sử dụng "các phím CHỌN" để chọn [AUTO FUNCTION].

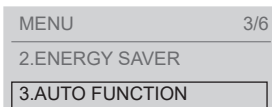

- Nhấn nút "Nhập vào".

3. Sử dụng "các phím CHỌN" để chọn [AUTO CLEANING].

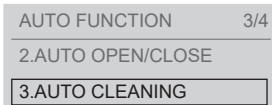

- Nhấn nút "Nhập vào".

4. Sử dụng "các phím CHỌN" để chọn [AUTO WAND CLEAN].

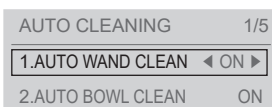

5. Sử dụng "các phím CHỌN" để chọn [ON] hoặc [OFF].

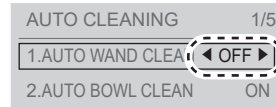

- Nhấn nút "Nhập vào".

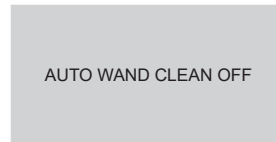

(Quay lại ≡ / ↵)

*1 Không thể thực hiện thao tác này nếu "Tự động mở/đóng" bị TẮT.

*2 Khi [SEAT · LID] được cài đặt tự động mở, phun sương trước khi sử dụng sẽ không được phun.

*3 Khi đặt [SEAT · LID], chế độ xả tiêu có thể được thực hiện ngay cả khi bạn không đứng và sử dụng nó, tùy thuộc vào cách bố trí nhà vệ sinh của bạn.

Thay đổi cài đặt

Tự động LÀM SẠCH bồn cầu*1

Cài đặt có hay không tự động phun sương trong lòng bồn cầu

1. ≡ / ↵ Nhấn nút "Menu, Trở về".

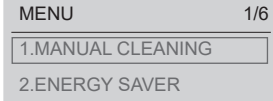

2. Sử dụng "các phím CHỌN" để chọn [AUTO FUNCTION].

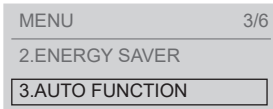

- Nhấn nút "Nhập vào".

3. Sử dụng "các phím CHỌN" để chọn [AUTO CLEANING].

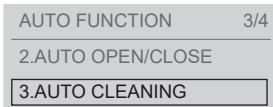

- Nhấn nút "Nhập vào".

4. Sử dụng "các phím CHỌN" để chọn [AUTO BOWL CLEAN].

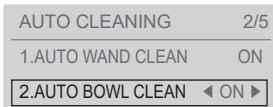

5. Sử dụng "các phím CHỌN" để chọn [ON] hoặc [OFF].

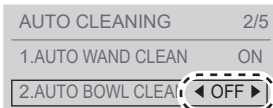

- Nhấn nút "Nhập vào".

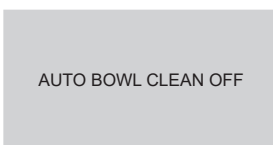

(Quay lại ≡ / ↵)

Tự động LÀM SẠCH bên dưới bệ ngồi*1

Cài đặt xem có tự động phun sương vào phía sau bệ ngồi bồn cầu hay không

1. ≡ / ↵ Nhấn nút "Menu, Trở về".

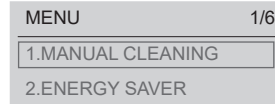

2. Sử dụng "các phím CHỌN" để chọn [AUTO FUNCTION].

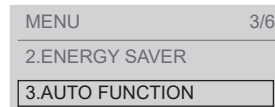

- Nhấn nút "Nhập vào".

3. Sử dụng "các phím CHỌN" để chọn [AUTO CLEANING].

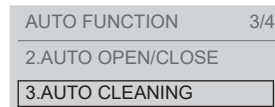

- Nhấn nút "Nhập vào".

4. Sử dụng "các phím CHỌN" để chọn [AUTO UNDERSEAT CLEAN].

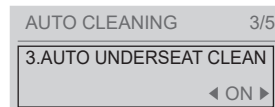

5. Sử dụng "các phím CHỌN" để chọn [ON] hoặc [OFF].

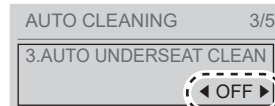

- Nhấn nút "Nhập vào".

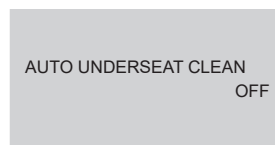

(Quay lại ≡ / ↵)



*1 Nếu "Tự động LÀM SẠCH bồn cầu" bị tắt, sương dành cho "Tự động LÀM SẠCH bên dưới bệ ngồi" không được phun ra.

Khử mùi

Cài đặt có hay không tự động khử mùi sau khi ngồi lên bệ ngồi bồn cầu

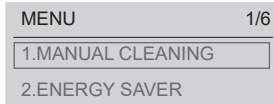

1.  Nhấn nút "Menu, Trở về".



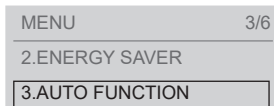

2.  Sử dụng "các phím CHỌN" để chọn [AUTO FUNCTION].



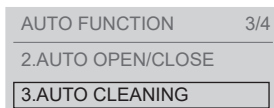

-  Nhấn nút "Nhập vào".



3.  Sử dụng "các phím CHỌN" để chọn [AUTO CLEANING].



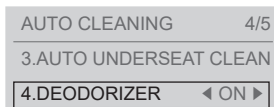

-  Nhấn nút "Nhập vào".

4.  Sử dụng "các phím CHỌN" để chọn [DEODORIZER].

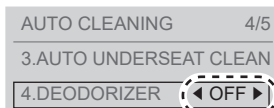

5.   Sử dụng "các phím CHỌN" để chọn [ON] hoặc [OFF].



-  Nhấn nút "Nhập vào".





(Quay lại )

Tự động khử mùi

Cài đặt có hay không tự động khử mùi sau khi người sử dụng đứng lên

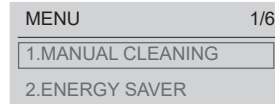

1.  Nhấn nút "Menu, Trở về".



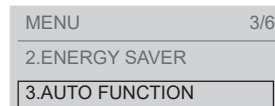

2.  Sử dụng "các phím CHỌN" để chọn [AUTO FUNCTION].



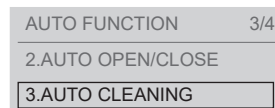

-  Nhấn nút "Nhập vào".



3.  Sử dụng "các phím CHỌN" để chọn [AUTO CLEANING].

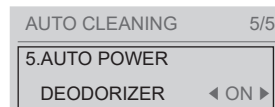

-  Nhấn nút "Nhập vào".

4.  Sử dụng "các phím CHỌN" để chọn [AUTO POWER DEODORIZER].



5.   Sử dụng "các phím CHỌN" để chọn [ON] hoặc [OFF].

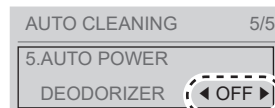

-  Nhấn nút "Nhập vào".

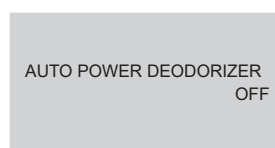

(Quay lại )

Thay đổi cài đặt

Ánh sáng ban đêm

Đặt có hoặc không thay đổi "Ánh sáng dịu" và "Đèn bệ ngồi" thành "Chế độ ban đêm", chế độ chiếu sáng phù hợp với ban đêm cũng như cửa sổ thời gian.

Để đặt cửa sổ thời gian (hẹn giờ), hãy đặt thời gian bắt đầu mong muốn.

1. ≡ / ↵ Nhấn nút "Menu, Trở về".

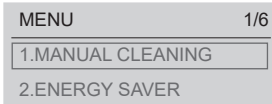

2. Sử dụng "các phím CHỌN" để chọn [AUTO FUNCTION].

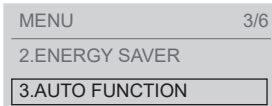

Nhấn nút "Nhập vào".

3. Sử dụng "các phím CHỌN" để chọn [LIGHT].

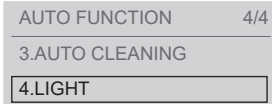

Nhấn nút "Nhập vào".

4. Sử dụng "các phím CHỌN" để chọn [NIGHT MODE].

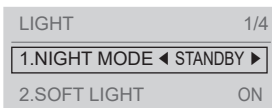

5. Sử dụng "các phím CHỌN" để chọn [ON], [STANDBY], hoặc [TIMER].



Nhấn nút "Nhập vào".

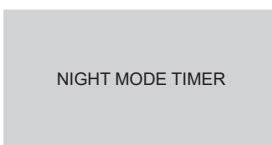

(Quay lại ≡ / ↵)

Về "Ánh sáng ban đêm"...

Bạn có thể thay đổi "Ánh sáng dịu" và "Đèn bệ ngồi" thành "Chế độ ban đêm", là chế độ chiếu sáng phù hợp cho ban đêm.

GHI CHÚ: Đèn không bật nếu "Ánh sáng dịu" và "Đèn bệ ngồi" bị TẮT.

"Ánh sáng ban đêm" được BẬT

Ánh sáng dịu

Chiếu sáng liên tục



Đèn bệ ngồi

Chỉ sáng lên khi phát hiện có người

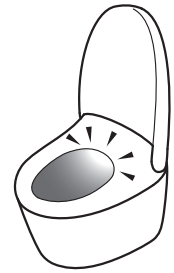

Độ sáng thay đổi theo chuyển động của con người.

"Ánh sáng ban đêm" bị TẮT [STANDBY]

Ánh sáng dịu

Sáng lên như được chỉ định trong cài đặt



Đèn bệ ngồi

Sáng lên như được chỉ định trong cài đặt

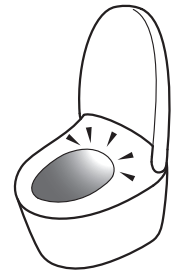

"Ánh sáng ban đêm" được định cấu hình với bộ hẹn giờ



Đèn BẬT/TẮT [STANDBY] mỗi 12 tiếng bắt đầu từ thời gian đã đặt.

Ví dụ

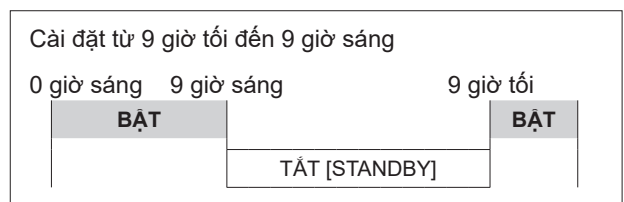

Ánh sáng dịu

Cài đặt sử dụng ánh sáng dịu

1. Nhấn nút "Menu, Trở về".

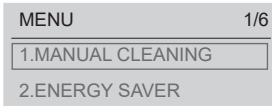

2. Sử dụng "các phím CHỌN" để chọn [AUTO FUNCTION].

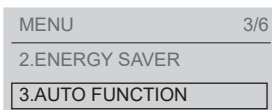

- Nhấn nút "Nhập vào".

3. Sử dụng "các phím CHỌN" để chọn [LIGHT].

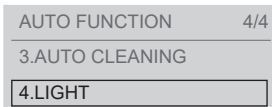

- Nhấn nút "Nhập vào".

4. Sử dụng "các phím CHỌN" để chọn [SOFT LIGHT].



5. Sử dụng "các phím CHỌN" để chọn [ON] hoặc [OFF].



- Nhấn nút "Nhập vào".

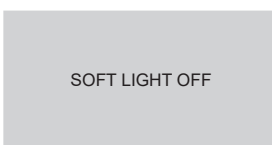

(Quay lại)

Đèn bệ ngồi

Cài đặt sử dụng đèn trong bồn cầu

1. Nhấn nút "Menu, Trở về".

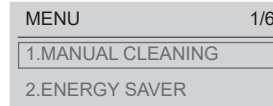

2. Sử dụng "các phím CHỌN" để chọn [AUTO FUNCTION].

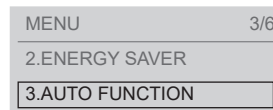

- Nhấn nút "Nhập vào".

3. Sử dụng "các phím CHỌN" để chọn [LIGHT].

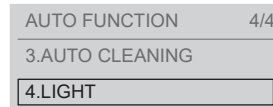

- Nhấn nút "Nhập vào".

4. Sử dụng "các phím CHỌN" để chọn [BOWL LIGHT].



5. Sử dụng "các phím CHỌN" để chọn [ON] hoặc [OFF].

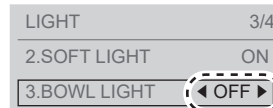

- Nhấn nút "Nhập vào".

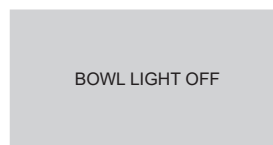

(Quay lại)

Thay đổi cài đặt

Đèn báo VỆ SINH

Cài đặt có để đèn báo VỆ SINH sáng lên

1. ≡ / ↵ Nhấn nút "Menu, Trở về".

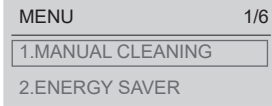

2. Sử dụng "các phím CHỌN" để chọn [AUTO FUNCTION].

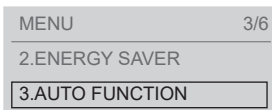

- Nhấn nút "Nhập vào".

3. Sử dụng "các phím CHỌN" để chọn [LIGHT].

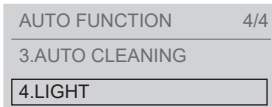

- Nhấn nút "Nhập vào".

4. Sử dụng "các phím CHỌN" để chọn [INDICATOR].

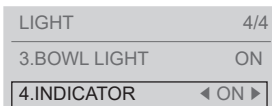

5. Sử dụng "các phím CHỌN" để chọn [ON] hoặc [OFF].



- Nhấn nút "Nhập vào".

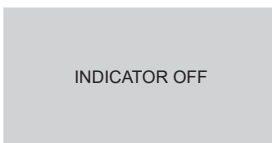

(Quay lại ≡ / ↵)

Cài đặt ngôn ngữ

Cài đặt ngôn ngữ hiển thị ở đằng sau điều khiển từ xa

1. ≡ / ↵ Nhấn nút "Menu, Trở về".

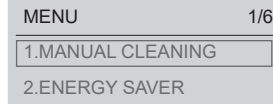

2. Sử dụng "các phím CHỌN" để chọn [语言 / 語言 / LANGUAGE].



- Nhấn nút "Nhập vào".

3. Sử dụng "các phím CHỌN" để chọn [中文简体], [繁體中文] hoặc [ENGLISH].



- Nhấn nút "Nhập vào".

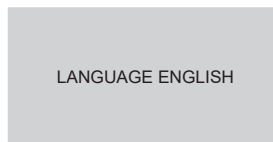



(Quay lại ≡ / ↵)

Chống đóng băng

Cài đặt tự động để nước chảy ở lòng bồn cầu và thân trên trong một khoảng thời gian cố định để chống đóng băng

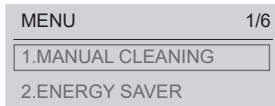

1.   Nhấn nút "Menu, Trở về".





2.  Sử dụng "các phím CHỌN" để chọn [OTHER SETTING].

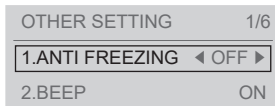

Nhấn nút "Nhập vào".

3.  Sử dụng "các phím CHỌN" để chọn [ANTI FREEZING].



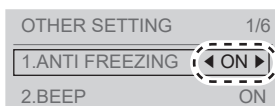

4.   Sử dụng "các phím CHỌN" để chọn [ON] hoặc [OFF].



<Đối với cài đặt thành [ON]>

Khi thời gian được cài đặt, cách 10 phút lòng bồn cầu được làm sạch một lần để ngăn hiện tượng đóng băng.

Nhấn nút "Nhập vào".

5.   Sử dụng "các phím CHỌN" để chọn [YES].

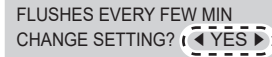

Nhấn nút "Nhập vào".

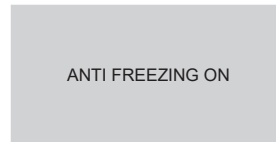

(Quay lại  )

Thay đổi cài đặt

Tiếng bíp

Cài đặt có hay không có tiếng bíp phát ra

1. ≡ / ↵ Nhấn nút "Menu, Trở về".

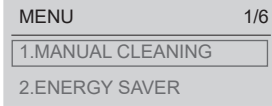

2. ▲ Sử dụng "các phím CHỌN" để chọn [OTHER SETTING].
 ▼



- Nhấn nút "Nhập vào".

3. ▲ Sử dụng "các phím CHỌN" để chọn [BEEP].
 ▼

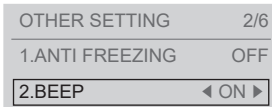

4. ◀ ▶ Sử dụng "các phím CHỌN" để chọn [ON] hoặc [OFF].

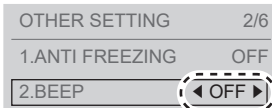

- Nhấn nút "Nhập vào".

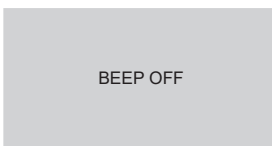

(Quay lại ≡ / ↵)

Hạ thấp mực nước

Hạ mực nước ở bồn cầu
(Để giảm nước dội lại, lấy mẫu phân, v.v.)

1. ≡ / ↵ Nhấn nút "Menu, Trở về".

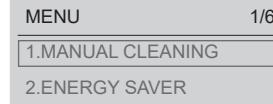

2. ▲ Sử dụng "các phím CHỌN" để chọn [OTHER SETTING].
 ▼



- Nhấn nút "Nhập vào".

3. ▲ Sử dụng "các phím CHỌN" để chọn [LOWER WATER LEVEL].
 ▼

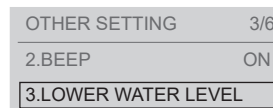

- Nhấn nút "Nhập vào".

Nước trong bồn cầu chảy và tích tụ ở mực nước thấp.

Hoàn thành cài đặt

(Quay lại ≡ / ↵)



GHI CHÚ: Mực nước trở lại bình thường khi bồn cầu được xả. Hãy đặt chức năng này mỗi khi muốn giảm mực nước.

Cài đặt áp suất/vị trí

Cài đặt lưu mức áp suất/vị trí ưa thích

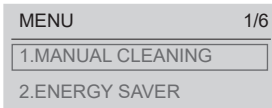

1.  Nhấn nút "Menu, Trở về".





2.  Sử dụng "các phím CHỌN" để chọn [OTHER SETTING].

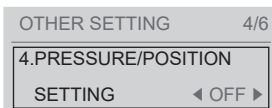

- Nhấn nút "Nhập vào".

3.  Sử dụng "các phím CHỌN" để chọn [PRESSURE / POSITION SETTING].



4.   Sử dụng "các phím CHỌN" để chọn [ON] hoặc [OFF].

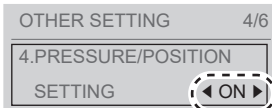

- Nhấn nút "Nhập vào".

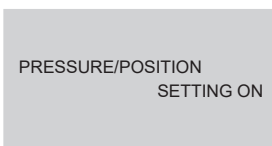



(Quay lại )

Cài đặt cá nhân

Cài đặt xem có sử dụng cài đặt cá nhân hay không

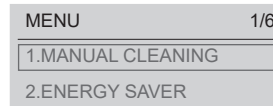

1.  Nhấn nút "Menu, Trở về".



2.  Sử dụng "các phím CHỌN" để chọn [OTHER SETTING].





- Nhấn nút "Nhập vào".

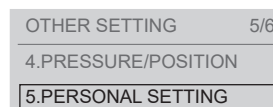

3.  Sử dụng "các phím CHỌN" để chọn [PERSONAL SETTING].

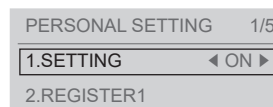

- Nhấn nút "Nhập vào".

4.  Sử dụng "các phím CHỌN" để chọn [SETTING].



5.   Sử dụng "các phím CHỌN" để chọn [ON] hoặc [OFF].

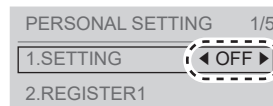

- Nhấn nút "Nhập vào".

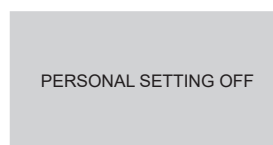

(Quay lại )



Thay đổi cài đặt

Đăng ký cài đặt cá nhân

Đăng ký vị trí vòi rửa ưa thích của bạn, v.v...

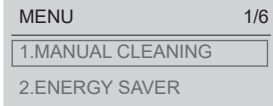

1.  Nhấn nút "Menu, Trở về".



2.  Sử dụng "các phím CHỌN" để chọn [OTHER SETTING].



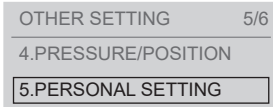

Nhấn nút "Nhập vào".

3.  Sử dụng "các phím CHỌN" để chọn [PERSONAL SETTING].





Nhấn nút "Nhập vào".

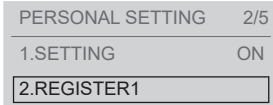

4.  Sử dụng các phím CHỌN để chọn số đăng ký mong muốn từ [REGISTER1], [REGISTER2], [REGISTER3] hoặc [REGISTER4].



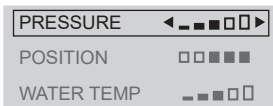

Nhấn nút "Nhập vào".



5.  Sử dụng "các phím CHỌN" để chọn [PRESSURE].



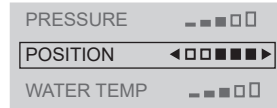

  Sử dụng "các phím CHỌN" để chọn "mức".



6.  Sử dụng "các phím CHỌN" để chọn [POSITION].

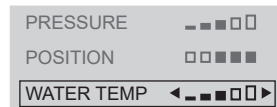

  Sử dụng "các phím CHỌN" để chọn "mức".

7.  Sử dụng "các phím CHỌN" để chọn [WATER TEMP].



  Sử dụng "các phím CHỌN" để chọn "mức".

8. Nhấn nút "Nhập vào".

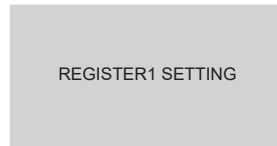

(Quay lại )

Phạm vi phát hiện cảm biến

Bạn có thể thay đổi thời điểm mở nắp bồn cầu khi đi vào phòng tắm

1. Nhấn nút "Menu, Trở về".

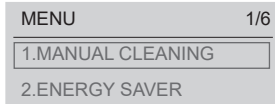

2. Sử dụng "các phím CHỌN" để chọn [OTHER SETTING].



- Nhấn nút "Nhập vào".

3. Sử dụng "các phím CHỌN" để chọn [SENSOR DETECTION RANGE].

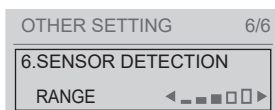

4. Sử dụng "các phím CHỌN" để chọn [SET1], [SET2], [SET3], [SET4] hoặc [SET5].



- Ngắn nhất ← → Dài nhất



(Ví dụ) Thời điểm mở nắp bồn cầu khi đi vào phòng tắm.



Phát hiện gần hơn

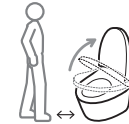

Phát hiện xa hơn

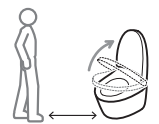

- Nhấn nút "Nhập vào".



(Quay lại)

Bảo trì

Trước khi bảo trì

⚠ CẢNH BÁO

Luôn tắt nguồn trước khi bảo trì hoặc kiểm tra.
Nếu không có thể gây điện giật hoặc hỏng thiết bị,
dẫn tới sự cố.

Để đảm bảo an toàn, hãy TẮT nguồn điện trước khi bảo trì.*1*2

Khi nguồn đã tắt, đèn LED Nguồn sẽ tắt.



"TẮT" nguồn

Bật cầu dao trên bảng điện về vị trí TẮT.

Để "BẬT" nguồn

BẬT cầu dao trên bảng điện.

► Đèn LED "Nguồn" bật.

Bộ ngồi



• Vải mềm nhúng trong nước



• Giấy vệ sinh
• Vải khô
• Bàn chải ni lông
Có thể gây hư hỏng.

Hàng ngày

1. "TẮT" nguồn. (→Trang 44)

2. Lau bằng một miếng vải mềm đã ngâm trong nước và vắt sạch.

Với vết bẩn cứng đầu

Lau bằng vải mềm ướt được thấm dung dịch tẩy rửa có độ pH trung tính, đã pha loãng, sau đó lau với vải mềm đã ngâm trong nước.



• Dung dịch tẩy rửa có độ pH trung tính

• Chất tẩy màu
• Benzen
• Chất tẩy rửa dạng bột

*1 Ngoại trừ khi sử dụng "Làm sạch vòi rửa", "Làm sạch bồn cầu" và "Phun sương thủ công"

*2 Nắp bồn cầu không tự động mở trong khoảng 10 đến 20 giây sau khi BẬT nguồn (chuẩn bị).

Vận hành bằng điều khiển từ xa.

3. "BẬT" nguồn. (→Trang 44)

► Đèn LED "Nguồn" bật.

Chú ý

Sản phẩm này là thiết bị điện. Cần thận không để nước thấm vào bên trong hoặc chất tẩy đọng lại giữa thân trên và lòng bồn cầu.

Không đổ bất kỳ dung dịch tẩy rửa nào trực tiếp trên chỗ thoát khí âm hoặc che xung quanh vòi rửa, v.v...

Có thể làm hư hỏng các bộ phận bằng cao su hoặc sai chức năng.

Khi sử dụng dung dịch vệ sinh bồn cầu để vệ sinh, xối sạch trong vòng 3 phút và để mở bệ ngồi bồn cầu và nắp bồn cầu.

Lau sạch chất tẩy rửa còn lại trong lòng bồn cầu.

Nếu có hơi nước từ chất tẩy rửa thấm nhập vào thân trên, có thể xảy ra trực trặc.

<Nếu "Đóng nắp xả nước tự động" (→Trang 28, 29) được BẬT> (→Trang 8)

Không ấn hoặc kéo lỗ thông hơi khí sấy nóng hoặc che xung quanh vòi rửa bằng lực quá mạnh.

Làm như vậy có thể gây hư hỏng hoặc hỏng hóc.

Lau sạch bề mặt sau của bệ ngồi bồn cầu và miếng đệm ở bệ ngồi bồn cầu bằng vải mềm thấm nhẹ với nước.

Nếu không bụi bẩn bám lại sẽ gây ố màu.

Đảm bảo lau sạch bất kỳ giọt nước nào trên bệ ngồi bồn cầu.

Nếu không, bộ cảm biến chỗ ngồi có thể bị trực trặc.

Bảo trì

Lòng bồn cầu



- Bột biển
- Bàn chải
- Chất tẩy rửa nhà vệ sinh trung tính



- Chất làm sạch bằng axit mạnh hoặc kiềm mạnh
- Chất làm sạch chứa các hợp chất ăn mòn
- Chất làm sạch dựa vào Flouride (chứa hydrogen flouride hoặc ammonium flouride)
- Chất tẩy rửa không thấm nước
- Lau sạch bằng bàn chải
- Bàn chải ni lông

Hàng ngày

1. "TẮT" nguồn. (→Trang 44)

2. Làm sạch bằng miếng bọt biển hoặc bàn chải.

Mức nước trong bồn cầu có thể thấp hơn để tiến hành bảo trì. BẬT nguồn. (→Trang 44)

<Làm sạch lòng bồn cầu>

Đang sau điều khiển từ xa

Cách tháo điều khiển từ xa (→Trang 12)

1) ≡ / ≻ Nhấn nút "Menu, Trở về".

2) Sử dụng "các phím CHỌN" để chọn [MANUAL CLEANING].

Nhấn nút "Nhập vào".

3) Sử dụng "các phím CHỌN" để chọn [BOWL CLEANING ON/OFF].

Nhấn nút "Nhập vào".

- Nước trong bồn cầu sẽ chảy ra, sau đó xả. Sau cùng, mực nước giảm trong khoảng 50 giây.

Làm sạch bên trong bồn cầu.



- Nước trong bồn cầu xả tràn ra, sau đó trở về mực nước cũ.

- Để dừng lại giữa chừng.

Nhấn nút "Dừng" ở phía trước điều khiển từ xa.

Nếu lòng bồn cầu bị tắc

Sử dụng pittong hoặc dụng cụ tương tự, với khoảng cách khoảng 10 cm hoặc rộng hơn giữa phần trên của lòng bồn cầu và bề mặt nước. Sử dụng các dụng cụ có sẵn trên thị trường để thông lòng bồn cầu.

(Có thể gây tràn nước bẩn và làm hư hỏng do nước.)

Nếu sàn bị bẩn

Làm sạch sàn bằng vải đã vắt kiệt.

Nếu không, có thể xuất hiện vết bẩn hoặc sự ăn mòn trên sàn.

GHI CHÚ: Nên ngồi khi sử dụng bồn cầu để tránh nước bị bắn ra khi đứng hay khi đi vệ sinh.



3. "BẬT" nguồn. (→Trang 44)

▶ Đèn LED "Nguồn" bật.

Chú ý

Cẩn thận không để bộ ngồi hoặc khe hở giữa bộ ngồi và lòng bồn cầu tiếp xúc với nước.

Nếu không, nước có thể tràn ra nền.

Không sử dụng bất kỳ chất chống thấm nước, chất tẩy rửa chống vết bẩn hoặc chất phủ bề mặt nào.

Những sản phẩm này không làm hỏng bề mặt sứ, nhưng chúng có thể phủ lên bề mặt sứ và giảm hiệu quả của công nghệ ngăn ngừa vết ó được tích hợp.

Phun sương thủ công

Có thể phun sương EWATER+ để tách bụi bẩn ra khỏi bề mặt để bảo dưỡng.

Hàng ngày

<Phun sương thủ công>

Đăng sau điều khiển từ xa

Cách tháo điều khiển từ xa (→Trang 12)

- 1) ≡ / ↶ Nhấn nút "Menu, Trở về".

 - 2) ▲ Sử dụng "các phím CHỌN" để chọn
 ▼ [MANUAL CLEANING].
 ● Nhấn nút "Nhập vào".

 - 3) ▲ Sử dụng "các phím CHỌN" để chọn
 ▼ [MANUAL SPRAY].
 ● Nhấn nút "Nhập vào".
- Sương EWATER+ được phun trong lòng bồn cầu và bên dưới phía trước bệ ngồi bồn cầu.
 Lau sạch mặt sau của bệ ngồi bồn cầu bằng vải mềm mỗi khi phun sương.
 Sau đó, tiến hành bảo trì lòng bồn cầu.
 (→Trang 46)

GHI CHÚ: Không thể sử dụng khi vòi rửa đang nhô ra hoặc khi người sử dụng đang ngồi trên bệ ngồi bồn cầu.

GHI CHÚ: Để thực hiện bảo trì bằng bàn chải, v.v. (→Trang 46 "Làm sạch lòng bồn cầu")

Bảo trì

Khe hở giữa thân trên và lòng bồn cầu

Bạn có thể nhấc thân trên lên bằng nút nâng vệ sinh và làm sạch khoảng cách giữa nó và lòng bồn cầu.



- Vải mềm nhúng trong nước

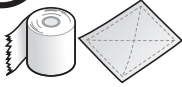

- Giấy vệ sinh
- Vải khô
- Bàn chải ni lông

Có thể gây hư hỏng.

Khoảng một lần một tháng

1. "TẮT" nguồn. (→Trang 44)

2. Mở bệ ngồi bồn cầu và nắp bồn cầu.

3. Nhấn nút nâng vệ sinh.

▶ Thao tác này nâng mặt trước của thân trên.

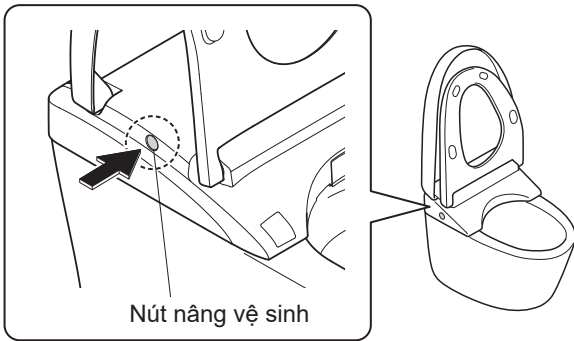

4. Vệ sinh khe hở.

▶ Lau bằng vải mềm ngâm trong dung dịch tẩy rửa nhà bếp trung tính, đã pha loãng. Sau đó, lau lại bằng vải mềm ngâm nước để loại bỏ hết dung dịch tẩy rửa.

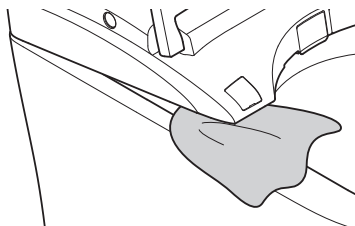

⚠ CHÚ Ý

Không sử dụng sản phẩm trong khi thân trên được nâng lên bằng thiết bị nâng vệ sinh. Khi hạ thấp thân trên bằng thiết bị nâng vệ sinh, không luồn ngón tay của bạn vào khe hở giữa thân trên và bồn cầu.

Chú ý

Không phun trực tiếp chất tẩy rửa và nước. Không dùng lực di chuyển bệ ngồi bồn cầu hoặc nắp bồn cầu trong khi thân trên được nâng lên.

5. Đóng bệ ngồi bồn cầu.

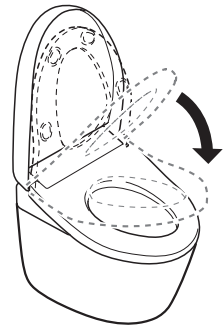

6. Ấn mạnh thân trên xuống cho đến khi không còn nghe thấy tiếng tách nữa.

Đảm bảo đã ấn các vị trí này

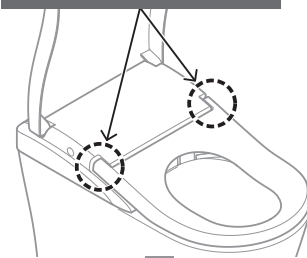

Ấn thẳng xuống

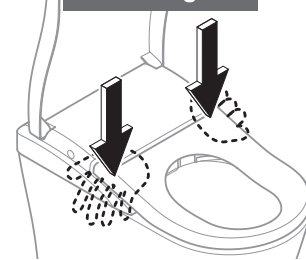

*Có thể nghe thấy tối đa 6 tiếng tách.

7. "BẬT" nguồn. (→Trang 44)

▶ Đèn LED "Nguồn" bật.

Khe hở giữa thân trên và nắp bồn cầu

Có thể tháo nắp bồn cầu để làm sạch kĩ càng.



- Vải mềm nhúng trong nước

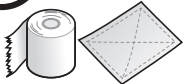

- Giấy vệ sinh
 - Vải khô
 - Bàn chải ni lông
- Có thể gây hư hỏng.

Khoảng một lần một tháng

1. "TẮT" nguồn. (→Trang 44)

2. Tháo nắp bồn cầu.

Nghiêng nhẹ nắp bồn cầu về phía trước.

- A** Kéo bên phải ra ngoài.
- B** Ngắt bản lề khỏi thanh và kéo lên.
- C** Tháo nắp bồn cầu.

Giữ bằng cả hai tay

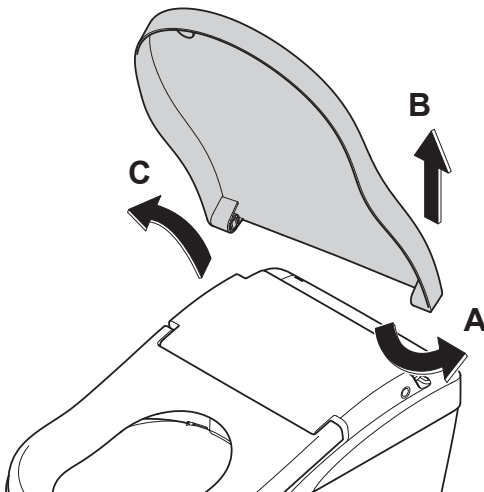

3. Lau bằng khăn mềm đã nhúng nước và vắt kiệt.

4. Lắp lại nắp bồn cầu.

- D** Căn chỉnh chốt bên trái và các bộ phận bản lề. Nghiêng nhẹ nắp bồn cầu về phía trước.
- E** Trong khi kéo mặt phải ra ngoài.
- F** Lắp bằng cách lắp bản lề vào thanh.

Chú ý

Thận trọng tránh bị kẹp ngón tay.

Giữ bằng cả hai tay

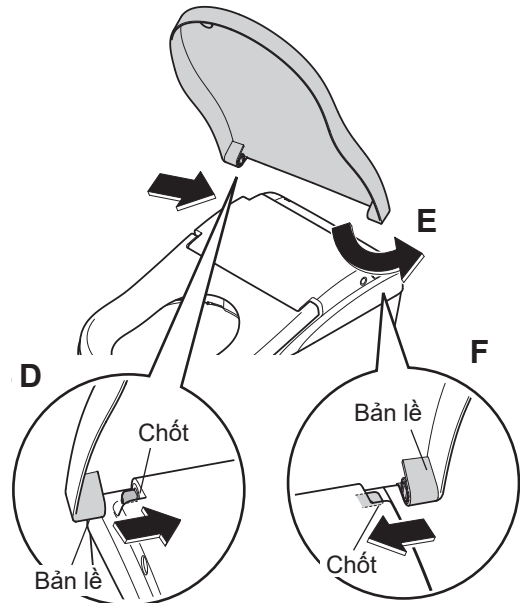

5. "BẬT" nguồn. (→Trang 44)

- ▶ Đèn LED "Nguồn" bật.

6. Mở và đóng nắp bồn cầu để kiểm tra việc lắp lại.

Bảo trì

Vòi rửa



- Vải mềm nhúng trong nước

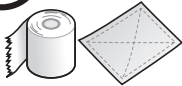

- Giấy vệ sinh
 - Vải khô
 - Bàn chải ni lông
- Có thể gây hư hỏng.

Khoảng một lần một tháng Nếu nhận thấy có vết bẩn (Làm sạch vòi rửa)

1. Mở rộng vòi rửa.

Thao tác từ đằng sau điều khiển từ xa

Đằng sau điều khiển từ xa

Cách tháo điều khiển từ xa (→ Trang 12)

- 1) ≡ / > Nhấn nút "Menu, Trở về".
- 2) Sử dụng "các phím CHỌN" để chọn [MANUAL CLEANING].
- Nhấn nút "Nhập vào".
- 3) Sử dụng "các phím CHỌN" để chọn [WAND CLEANING ON/OFF].
- Nhấn nút "Nhập vào".

Thao tác từ phía trước điều khiển

Khuyến nghị nếu bộ điều khiển bị gấn quá chặt để chống trượt, v.v.

- 1) Nhấn nút "Dừng" khoảng 10 giây trở lên.
- 2) Nhấn nút "Rửa phía trước" trong khoảng 3 giây trở lên.

- ▶ Vòi rửa nhô ra và nước được xịt để làm sạch.
- ▶ Vòi rửa tự động thu lại trong khoảng 5 phút.

2. Lau bằng một miếng vải mềm đã ngâm trong nước và vắt sạch.

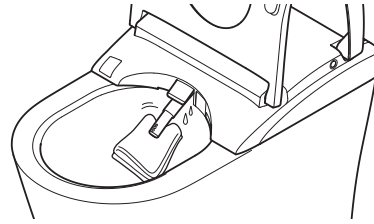

Chú ý

Không kéo, đẩy hoặc ấn vòi rửa bằng lực quá lớn.
Có thể gây sự cố hoặc hư hỏng.

3.

Nhấn nút "Dừng" ở phía trước điều khiển từ xa.

▶ Vòi rửa thu lại.

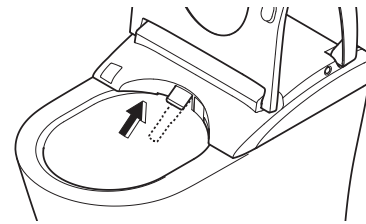

Bộ lọc khử mùi

Khoảng một lần một tháng

1. "TẮT" nguồn. (→Trang 44)

2. Giữ vấu của bộ lọc khử mùi và kéo nó ra về phía bạn.

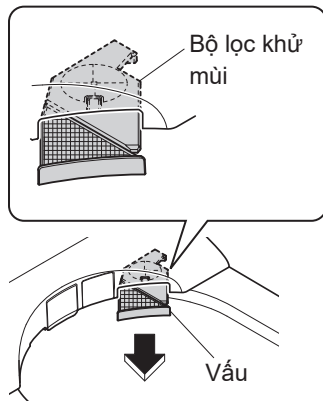

Chú ý

Không kéo bộ thiết bị với lực quá mức.

Làm như vậy có thể gây hư hỏng hoặc trục trặc.

Bộ lọc khử mùi không thể loại bỏ hoàn toàn.

3. Làm sạch bằng dụng cụ như bàn chải đánh răng.

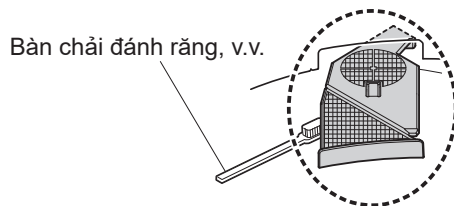

4. Đẩy bộ lọc khử mùi.

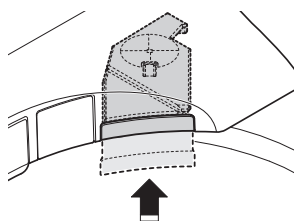

Đẩy mạnh cho đến khi bộ lọc nằm ở vị trí ban đầu.

5. "BẬT" nguồn. (→Trang 44)

▶ Đèn LED "Nguồn" bật.

Bảo trì

Nút xả có bộ lọc cấp nước

Khoảng 6 tháng một lần

Nếu bạn nghĩ áp lực nước yếu đi

1. Tháo nắp van khóa, sau đó đóng van khóa.
▶ Nguồn cấp nước dừng.

⚠ CHÚ Ý

Không tháo nút xả có bộ lọc cấp nước trong khi van khóa đang mở.

Nếu không nước có thể rò rỉ.

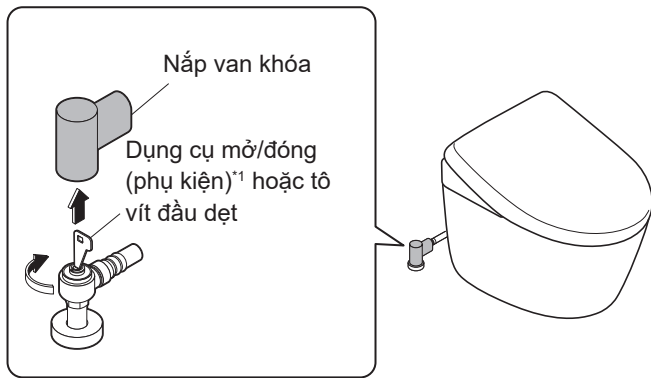

2. ✨
Nhấn nút "LÀM SẠCH vòi rửa".
• Xả áp suất ra khỏi ống cấp nước.

3. "TẮT" nguồn. (→Trang 44)

4. Mở bộ ngồi bồn cầu và nắp bồn cầu.

5. Mở nắp và tháo nút xả có bộ lọc cấp nước.

- 1) Ấn tua vít đầu dẹt vào móc của nắp để mở nắp.

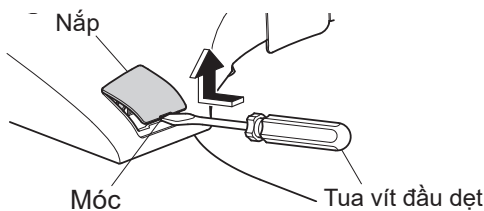

- 2) Nới lỏng nút xả có bộ lọc cấp nước bằng tua vít đầu dẹt và kéo nó ra.



6. Làm sạch bộ lọc bằng dụng cụ như bàn chải đánh răng.

- ▶ Ngoài ra, loại bỏ tất cả bụi ở bên trong lỗ của nút xả có bộ lọc cấp nước.

7. Lắp lại nút xả có bộ lọc cấp nước và đóng nắp lại.

- 1) Chèn nút xả có bộ lọc cấp nước và sử dụng tua vít đầu dẹt để vặn chặt nó.



8. "BẬT" nguồn. (→Trang 44)

- ▶ Đèn LED "Nguồn" bật.

9. Mở van khóa, sau đó lắp nắp van khóa.

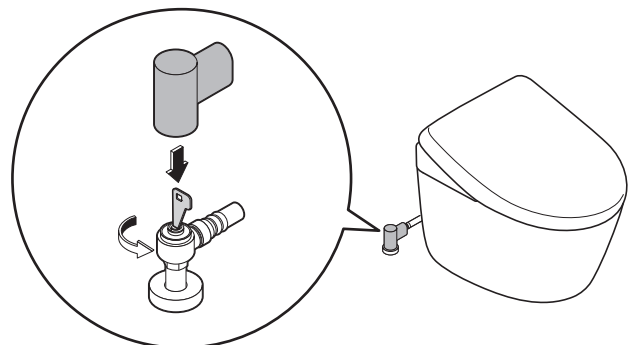

Bộ lọc cấp nước (Lồng bồn cầu)

Khoảng 6 tháng một lần

1. Tháo nắp van khóa, sau đó đóng van khóa.
▶ Nguồn cấp nước dừng.

⚠ CHÚ Ý

Không tháo bộ lọc cấp nước trong khi van khóa đang mở.

Nếu không nước có thể rò rỉ.

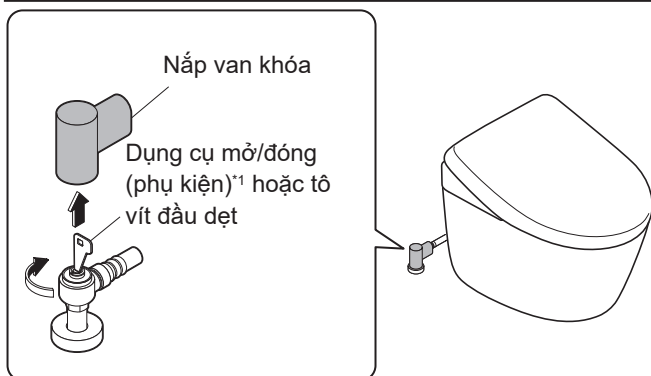

Luôn thực hiện bước này

2. ✨
Nhấn nút "LÀM SẠCH vòi rửa".
• Xả áp suất ra khỏi ống cấp nước.
(Nếu không, nước có thể bị rò)

3. "TẮT" nguồn. (→Trang 44)

4. Nới lỏng nắp của bộ lọc cấp nước để tháo bộ lọc cấp nước.

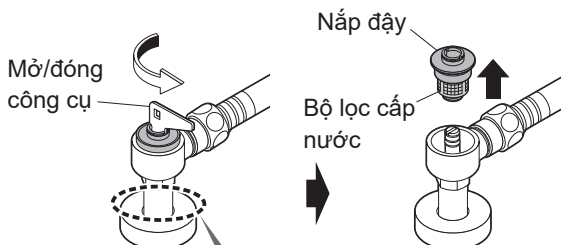

Giữ ống bằng tay trong khi nới lỏng nắp.

5. Tháo bộ lọc cấp nước khỏi nắp và làm sạch nó bằng bàn chải đánh răng hoặc dụng cụ tương tự.

Chú ý

Không dùng chất tẩy.

Không tác dụng lực quá mạnh vào bộ lọc cấp nước.

Nếu không, có thể xảy ra biến dạng.

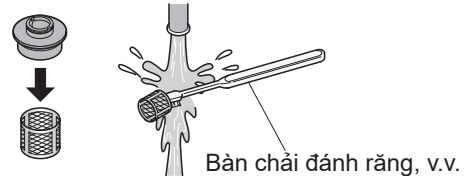

6. Gắn bộ lọc cấp nước vào nắp.



7. Lắp nắp của bộ lọc cấp nước vào vị trí ban đầu và vặn chặt nó bằng dụng cụ mở/đóng.

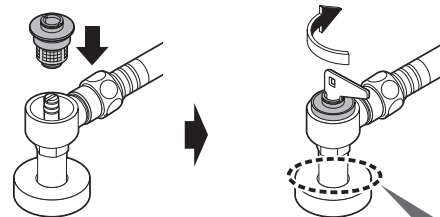

Giữ ống bằng tay trong khi nới lỏng nắp đậy.

8. Mở van khóa, sau đó lắp nắp van khóa.

- ▶ Kiểm tra xem có chỗ rò nào ở van khóa hoặc các điểm đầu nối của đường ống không.

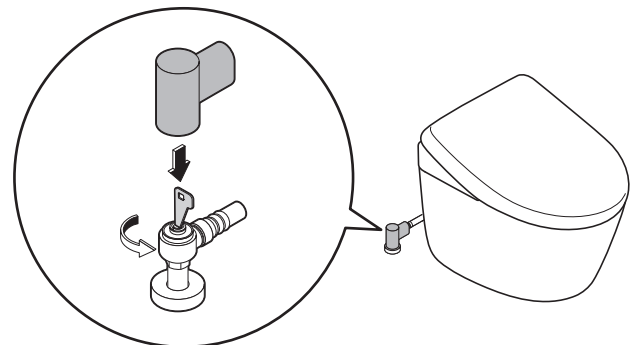

9. "BẬT" nguồn. (→Trang 44)

- ▶ Đèn LED "Nguồn" bật.

*1 Sử dụng dụng cụ đóng/mở được cung cấp.

Phải làm gì?

Nếu nước không chảy do mất điện (khi không mất dịch vụ cấp nước)

Có thể xả nước lòng bồn cầu bằng dây cấp nước thủ công (màu cam) và dây tích nước thủ công (màu trắng).

Xem video

Nếu nước không chảy do mất điện

<https://youtube.com/playlist?list=PL8IJONSGBXLCS5fHWTMZ13wVNHnjLbYvU>



*Có thể phát sinh phí liên lạc.

*Bạn có thể không xem được video tùy thuộc vào nơi ở của bạn.

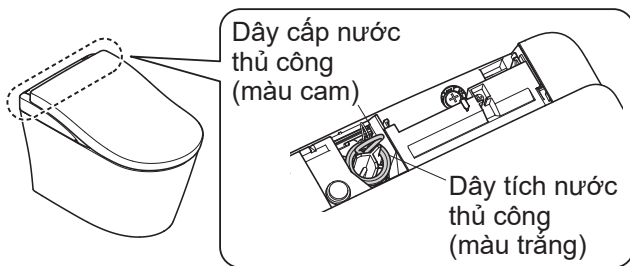

1. Tháo nắp sau.

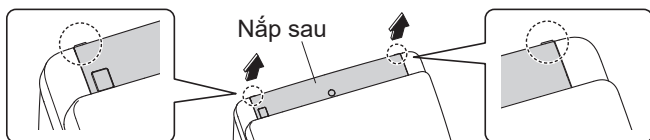

Nhấc lên tại vị trí như trong hình minh họa và tháo nó ra.

2. Mở bộ ngồi và nắp bồn cầu.

3. Dùng dây cấp nước thủ công (màu cam) để cấp nước cho lòng bồn cầu.

1) Kéo dây cấp nước thủ công (màu cam) đến vị trí dừng.

Kéo dây

Nước bắt đầu được cấp

Dây cấp nước thủ công (màu cam)

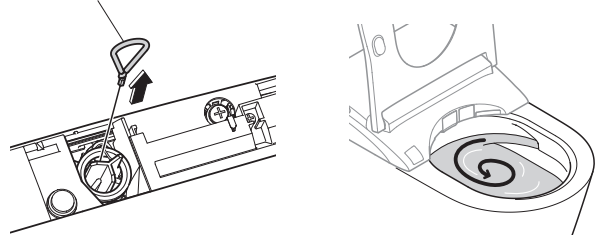

2) Thả dây cấp nước thủ công (màu cam).

Thả dây

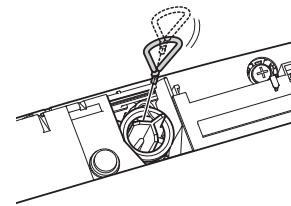

4. Dùng dây tích nước thủ công (màu trắng) để nâng mực nước trong lòng bồn cầu và xả nước trong lòng bồn cầu.

1) Kéo dây tích nước thủ công (màu trắng) đến vị trí dừng và giữ dây.

Kéo dây (Mực nước trong lòng bồn cầu tăng lên.)

Nâng mực nước lên phía trên chỗ thoát nước

Dây tích nước thủ công (màu trắng)

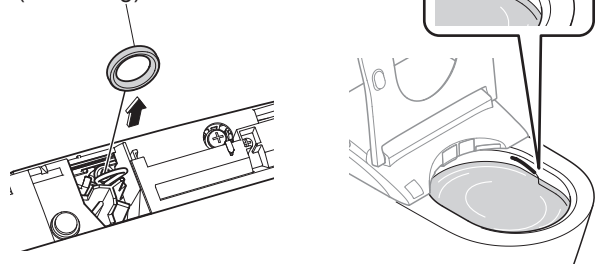

2) Thả dây tích nước thủ công (màu trắng).

Thả dây
(Nước trong lòng bồn cầu xả và mực nước giảm xuống.)

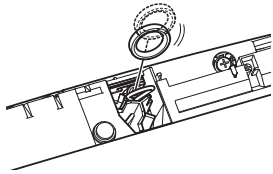

GHI CHÚ: Liên tục kéo dây tích nước thủ công (màu trắng) có thể làm ngập lòng bồn cầu.

Chú ý

Nếu nước trong lòng bồn cầu không xả sau khi thả dây tích nước thủ công (màu trắng), lòng bồn cầu có thể bị tắc.

Kéo dây cấp nước thủ công (màu cam) đến vị trí dừng, thả dây và cố định lòng bồn cầu. (→Trang 46)

Nước có thể tràn.

5. Đặt dây tích nước thủ công (màu trắng) trở lại vị trí ban đầu.

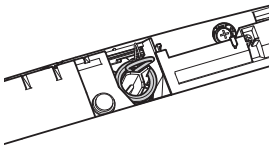

Luôn thực hiện việc này

6. Khi mực nước trong lòng bồn cầu giảm xuống đến mức ban đầu, hãy dùng dây cấp nước thủ công (màu cam) để ngừng cấp nước cho lòng bồn cầu.

Chú ý

Nếu chất thải không xả xuống hoàn toàn, hãy lặp lại quy trình từ bước 3.

1) Kéo dây cấp nước thủ công (màu cam) đến vị trí dừng.

Kéo dây

Dây cấp nước thủ công (màu cam)

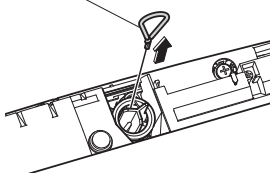

2) Thả dây cấp nước thủ công (màu cam).

Thả dây

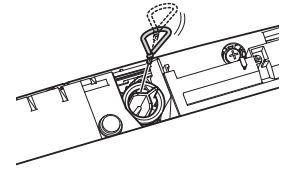

Kiểm tra để đảm bảo nước đã ngừng chảy vào lòng bồn cầu.

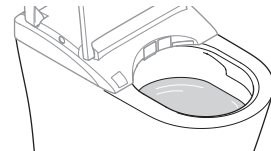

Chú ý

Dây cấp nước thủ công (màu cam) được kéo đến vị trí dừng để thay đổi việc cấp nước cho lòng bồn cầu hay dừng lại.

Đảm bảo kéo dây cấp nước thủ công (màu cam) đến vị trí dừng để dừng cấp nước cho lòng bồn cầu.

7. Lắp nắp sau.

Nắp sau

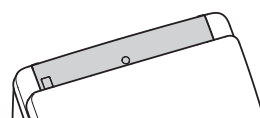
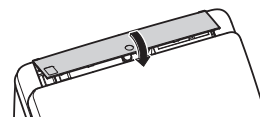
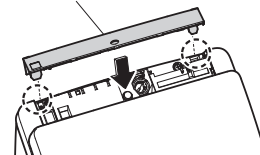

Chú ý

Khi có điện trở lại, hãy đảm bảo thực hiện “Xả nước”. Để ngăn chất thải đọng lại trong ống xả.

Bạn cũng có thể xả nước lòng bồn cầu bằng xô. (→Trang 56)

Phải làm gì?

Nếu nước không chảy do ngừng cấp nước

1. Sử dụng một cái xô để xả nước cho bồn cầu. (Khoảng 6–8 L)

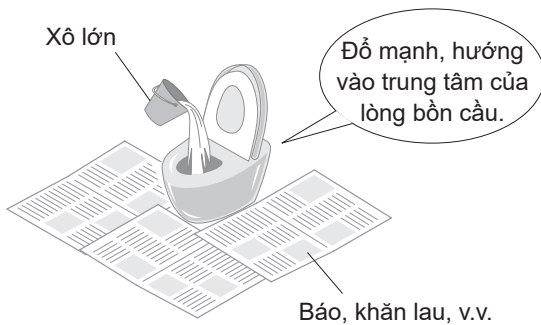

2. Đổ thêm nước nếu mực nước thấp sau khi xả. (Cho đến khi mực nước không tăng thêm.)
▶ Tránh có mùi lạ.

Chú ý

Trước khi bắt đầu công việc, hãy TẮT "Xả tự động". (→Trang 28)

Khi nguồn cấp nước được khôi phục, trước tiên hãy đảm bảo xả nước trong bồn tắm hoặc nhà bếp (không xả nước sản phẩm này) để loại bỏ không khí khỏi đường ống cấp nước.

Nếu không, không khí hoặc các vật thể lạ có thể xâm nhập vào sản phẩm này, gây hỏng hóc.

Sau đó, đảm bảo thực hiện xả đại.

Để tránh chất thải đọng trong ống thoát nước.

Nếu bạn không thể thao tác điều khiển từ xa

Bạn cũng có thể xả nước bằng các nút ở phía bên phải của bộ ngồi.

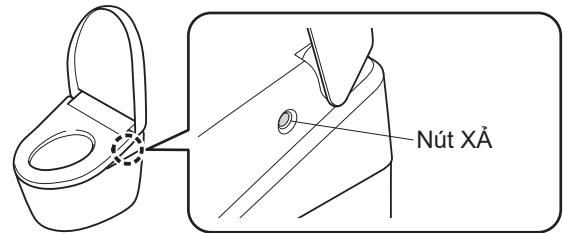

Nếu đèn LED cảnh báo pin yếu nháy sáng, vui lòng thay pin mới.

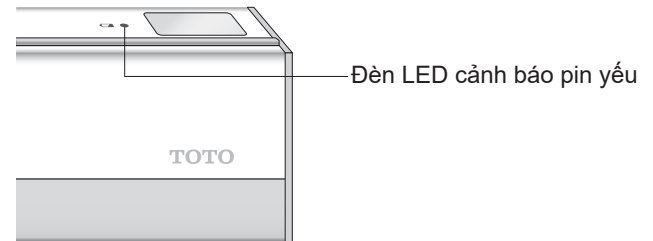

Thay pin

1. "TẮT" nguồn. (→Trang 44)
2. Thao tác điều khiển từ xa khỏi giá treo. (→Trang 12)
3. Mở nắp pin và thay thế hai cục pin AA. (→Trang 12)
▶ Đèn LED cảnh báo pin yếu tắt.

4. Lắp điều khiển từ xa vào giá treo.
(→Trang 12)

5. "BẬT" nguồn. (→Trang 44)

- ▶ Đèn LED "Nguồn" bật.

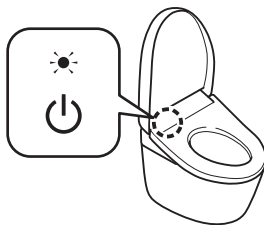

Chú ý

Cài đặt "BẬT" và "TẮT" các chức năng như chức năng tiết kiệm điện có thể bị hủy khi thay pin. Hãy đặt lại.

Ngăn ngừa thiệt hại do đóng băng

Khi nhiệt độ phòng sắp giảm xuống 0 °C hoặc thấp hơn, hãy thực hiện các biện pháp chống đóng băng.

Chú ý

Khi nhiệt độ xung quanh có xu hướng hạ xuống 0 °C hoặc thấp hơn, không sử dụng tính năng tiết kiệm điện.

Nếu không, sản phẩm có thể bị hỏng.

Sưởi ấm phòng tắm hoặc có biện pháp chống đóng băng để đảm bảo nhiệt độ xung quanh không hạ xuống dưới 0 °C.

Trước khi bắt đầu công việc, hãy đặt chế độ "Xả tự động" (Trang 28) và "Tự động mờ/đóng" (Trang 30) thành "TẮT".

Làm thế nào để ngăn ngừa thiệt hại (Chế độ động)

Chức năng này tự động cấp nước cho lòng bồn cầu và bệ ngồi vào khoảng thời gian cố định để ngăn ngừa đóng băng.

Cài đặt

1. Bật "Chống đóng băng" bằng điều khiển từ xa.
(→Trang 39)

- ▶ Đèn LED Nguồn điện nhấp nháy.

- Cứ 10 phút, bồn cầu sẽ xả một lần.
- Khoảng 50 ml nước chảy ra gần vòi rửa sau một khoảng thời gian cố định là 5 phút.
(Vòi rửa vẫn thu vào)



Phải làm gì?

Lâu không sử dụng

Nếu đặt bồn cầu ở vị trí bạn không sử dụng lâu ngày, hãy xả hết nước bên trong bệ ngồi.

Nước ở trong bể có thể trở nên ô nhiễm, gây viêm da hoặc các vấn đề khác.

(Nước có thể đóng băng, gây hư hại cho sản phẩm.)

Chú ý

Khi có nguy cơ đóng băng, hãy thực hiện các biện pháp để ngăn ngừa đóng băng. (→Trang 57)

Nếu không, sản phẩm có thể bị hỏng.

GHI CHÚ: Không xả nước khi bệ ngồi được nâng lên bằng chức năng "Nâng vệ sinh". (→Trang 48)

Cách xả nước

1. Tháo nắp van khóa, sau đó đóng van khóa.
▶ Nguồn cấp nước dừng.

⚠ CHÚ Ý

Không tháo nút xả có bộ lọc cấp nước trong khi van khóa đang mở.

Nếu không nước có thể rò rỉ.

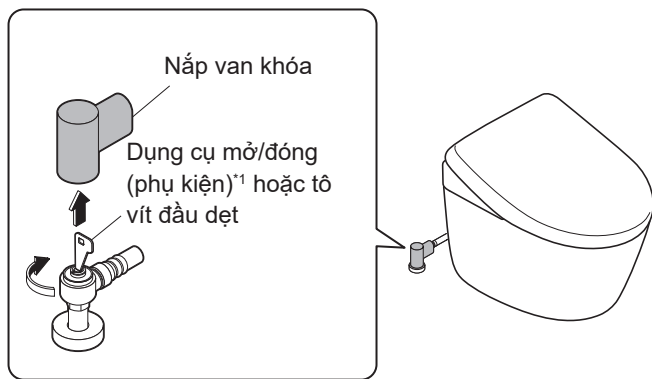

2. Lắp nắp cho van khóa.

3.

Ấn nút "Xả đầy đủ" trên điều khiển để xả bể.*2

4.

Nhấn nút LÀM SẠCH vòi rửa.

- Xả áp suất ra khỏi ống cấp nước.

5. "TẮT" nguồn. (→Trang 44)

6. Xả nước từ ống cấp nước.

- 1) Mở bệ ngồi bồn cầu và nắp bồn cầu.
- 2) Chèn tua vít đầu dẹt vào móc của nắp để mở nắp.

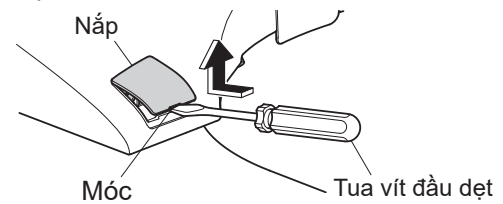

- 3) Nới lỏng nút xả có bộ lọc cấp nước bằng tua vít đầu dẹt và kéo nó ra.

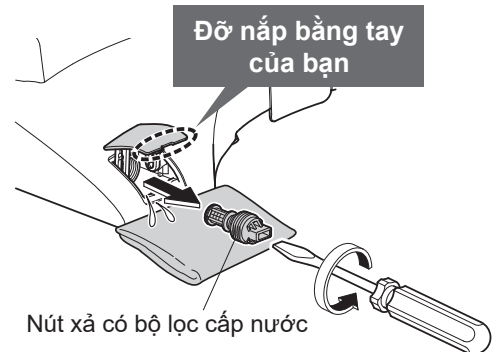

7. Lắp lại nút xả có bộ lọc cấp nước và đóng nắp lại.

- 1) Chèn nút xả có bộ lọc cấp nước và sử dụng tua vít đầu dẹt để vặn chặt nó.



*1 Sử dụng dụng cụ đóng/mở được cung cấp.

*2 Nếu "Đóng nắp xả nước tự động" được BẬT, nắp bồn cầu sẽ đóng lại trước khi xả nước lòng bồn cầu.

Nếu nước bị đóng băng

- ▶ Thêm chất chống đông nước vào phần nước trong bồn cầu sẽ giảm nguy cơ đóng băng.
(Chất chống đông sẽ không được xả ra ngoài. Thu gom lại trước khi sử dụng bồn cầu rồi vứt đi.)

Để sử dụng lại sản phẩm

- ▶ Cần cấp lại nước. (→Xem dưới đây.)

Cấp lại nước

1. Tháo nắp van khóa, sau đó mở van khóa.
 - ▶ Kiểm tra đảm bảo nước không bị gỉ từ vòi hoặc thân trên.

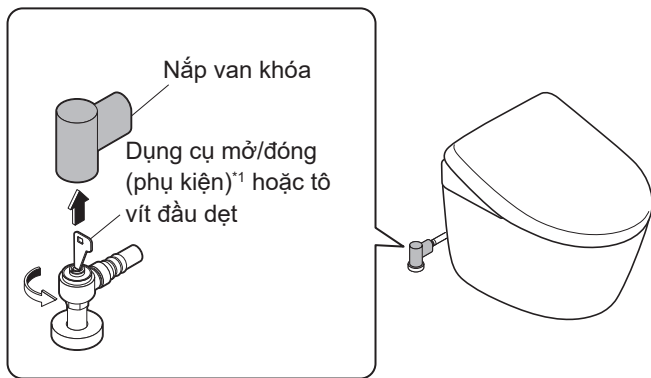

2. Lắp nắp cho van khóa.

3. Nếu nguồn chưa được bật, hãy bật nguồn.
(→Trang 44)

- ▶ Đèn LED "Nguồn" bật.

4. Xả nước từ vòi rửa.

- 1) Giữ tay hoặc cánh tay của bạn tiếp xúc với bộ cảm ứng bộ ngồi (để biết chi tiết, →tham khảo Trang 8)



- 2) Ấn nút "Rửa phía sau" để xả nước từ vòi rửa.
 - ▶ Hứng nước bằng cốc giấy hoặc thiết bị phù hợp khác.

- 3) Di chuyển bàn tay hoặc cánh tay của bạn khỏi bộ cảm ứng bộ ngồi

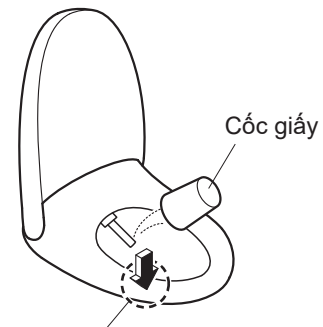

Bộ cảm ứng bộ ngồi (lắp sẵn)

5.  Ấn nút "Xả đại".*2

Chú ý

Không thể xả lòng bồn cầu khi không có đủ nước trong két.
Trong trường hợp này, không thực hiện bất kỳ thao tác nào.

- ▶ Đèn LED trên màn hình chính nhấp nháy khi nước được cấp vào két, sau đó chuyển sang sáng khi cấp nước xong.
Mất khoảng 80 giây để hoàn tất cấp nước.
(Thời gian cần thiết phụ thuộc vào các điều kiện sử dụng như áp suất cấp nước.)

Nếu nước còn lại bị đóng băng và nước không chảy ra

- ▶ Hãy làm nóng bên trong phòng vệ sinh và làm nóng ống cấp nước và van cấp nước bằng khăn thấm nước ấm.

6.  Sau khi lòng bồn cầu đầy nước, nhấn nút "Xả đầy đủ" thêm lần nữa.*2

Phải làm gì?

Làm thế nào để tháo mẫu lấy dầu

Để tháo ra, thực hiện theo quy trình dưới đây.

1. "TẮT" nguồn. (→Trang 44)

2. Tháo điều khiển từ xa khỏi giá treo. (→Trang 12)

3. Tháo giá treo và tấm hướng dẫn vận hành.

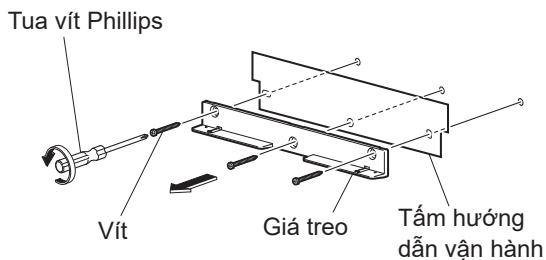

4. Gắn giá treo vào tường.

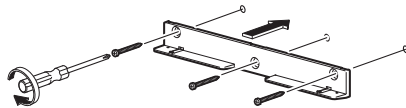

5. Lắp điều khiển từ xa vào giá treo. (→Trang 12)

6. "BẬT" nguồn. (→Trang 44)

▶ Đèn LED "Nguồn" bật.

Để lắp lại tấm hướng dẫn vận hành, thực hiện theo quy trình bên trên.

▶ Lắp đặt tấm hướng dẫn vận hành ở bước 4.

Xử lý sự cố

Đầu tiên, hãy thử các hành động được mô tả từ trang 61–72.

Nếu sự cố vẫn tiếp diễn, vui lòng liên hệ với bên lắp đặt, bên bán hoặc Phòng dịch vụ chăm sóc khách hàng của TOTO (→ xem các thông tin liên hệ ở bìa sau).

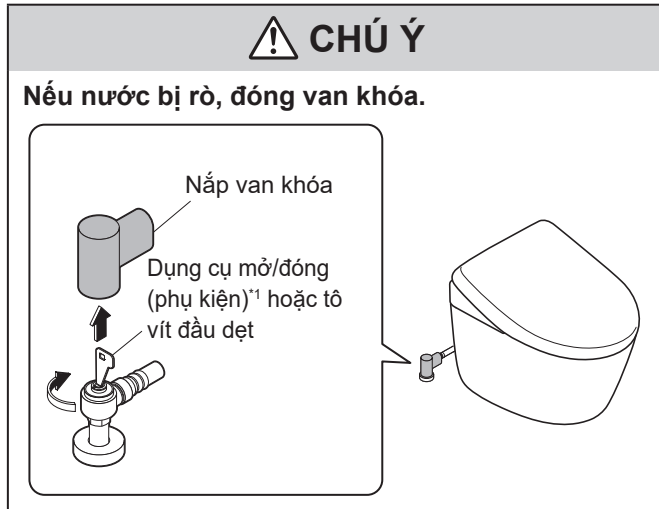

Trong trường hợp sau, hãy ngắt cầu dao trên bảng phân phối điện và liên hệ trung tâm dịch vụ khách hàng của TOTO (→ Tham khảo thông tin ở phía nắp phía sau).

Đèn LED "Nguồn", "Bệ ngồi", "Tiết kiệm điện" đang nhấp nháy

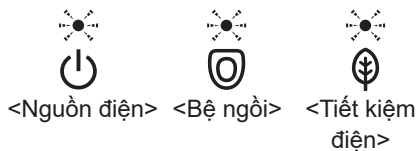

Đèn LED "Bệ ngồi" đang nhấp nháy



Tiếng bip vang lên

Kiểm tra trước tiên (A–C)

A: Đèn LED "Nguồn" có sáng không?
Bệ ngồi có hoạt động không?

Đèn LED "Nguồn" trên màn hình chính có nhấp nháy?

► Chế độ "Chống đóng băng" được cài đặt sang "BẬT". (→ Trang 39, 57)

Cầu dao trên bảng điện đã bật chưa?

► Kiểm tra xem có mất điện hoặc cầu dao đã chuyển sang "TẮT" không.

Cài đặt của "BẬT/TẮT Nguồn" có đặt sang "TẮT" không?

► Chuyển sang "BẬT" bằng điều khiển từ xa. (→ Trang 13 2-2.2)

B: Đèn LED tiết kiệm điện có sáng không?

► Chức năng tiết kiệm điện (→ Trang 26) đang hoạt động trong khi đèn LED bật sáng, do vậy, bộ phận sưởi ở bồn cầu có thể bị tắt.

C: Bộ điều khiển từ xa có hoạt động không?

Đèn LED cảnh báo pin yếu ở mặt trên của điều khiển có nhấp nháy không?

► Thay pin. (→ Trang 12, 57)

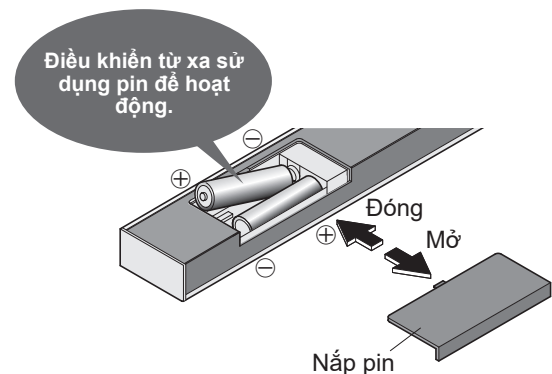

Bộ phát điều khiển từ xa hay bộ tiếp nhận có bị chặn?

► Loại bỏ vật cản, bụi bẩn, giọt nước hoặc các vật gây cản trở khác.

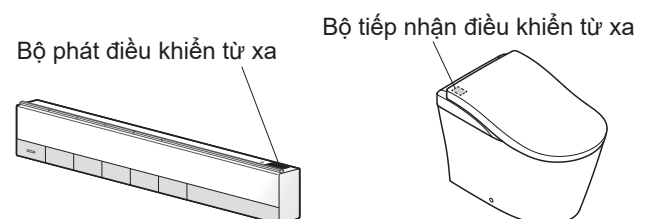

*1 Sử dụng dụng cụ đóng/mở được cung cấp.

Xử lý sự cố

Rửa phía sau, Rửa phía trước và Vòi rửa

Sự cố	Vui lòng kiểm tra
Vòi rửa (hoặc nước rửa) không vươn ra (hoặc chảy ra)	<p>Khi nhiệt độ thấp, sẽ mất thời gian để vòi rửa thò ra sau khi nhấn nút trên điều khiển từ xa bởi vì đầu tiên cần làm ấm nước.</p> <p>Bồn cầu đã được ngồi lên và sử dụng liên tục trong 2 giờ hoặc lâu hơn? (Nếu có, phải dừng thao tác để đảm bảo an toàn.)</p> <p>▶ Hãy đứng dậy và sử dụng lại.</p> <p>Nếu áp lực nước giảm đáng kể, chẳng hạn như nước được sử dụng ở thiết bị khác hoặc bị cúp nước, chức năng có thể dừng vì lý do an toàn.</p> <p>▶ TẮT nguồn và đợi khoảng 10 giây trước khi BẬT lại nguồn. (→Trang 44)</p> <p>Nếu triệu chứng trên xuất hiện lại</p> <p>Có thể có sự cố.</p> <p>▶ Vui lòng liên hệ với Phòng dịch vụ chăm sóc khách hàng của TOTO (→xem thông tin liên lạc ở trang bìa sau).</p> <p>Khi ngồi trên bệ ngồi bồn cầu, có nắp đậy bệ ngồi bồn cầu hoặc quần áo đặt lên bộ cảm ứng bệ ngồi hay không?</p> <p>Hoặc bạn có đang ngồi mà không chạm vào bộ cảm ứng bệ ngồi không?</p> <p>▶ Kiểm tra vị trí của bộ cảm ứng bệ ngồi và ngồi xuống để bộ cảm ứng tiếp xúc trực tiếp với da của bạn. (→Trang 8)</p> <p>Bạn có đang sử dụng vải bọc bệ ngồi bồn cầu, vải bọc nắp bồn cầu hoặc ghế cho trẻ sơ sinh không?</p> <p>▶ Tháo tất cả vải bọc. Khi sử dụng bệ ngồi bồn cầu dành cho trẻ em hoặc ghế cao mềm, hãy tháo ra sau mỗi lần sử dụng. (→Trang 9)</p> <p></p> <p>✖✖ Bạn có nhấn bật nút "LÀM SẠCH vòi rửa" không?</p> <p>✖✖ Nếu bạn nhấn nút "LÀM SẠCH vòi rửa", "EWATER+" xối ra từ khu vực xung quanh vòi rửa để làm sạch vòi rửa.</p> <p>▶ Để làm sạch vòi rửa khi thò ra, hãy chọn "Làm sạch vòi rửa". (→Trang 50)</p>
Vòi rửa thò ra nhưng nước rửa không chảy ra/ Áp lực nước rửa yếu	<p>Có bị cúp nước không?</p> <p>▶ <input type="checkbox"/> Nhấn nút "Dừng" trên điều khiển từ xa và chờ tới khi dịch vụ cấp nước được khôi phục.</p> <p>Van cấp nước có đóng không?</p> <p>▶ Mở hoàn toàn van khóa. (→Trang 13)</p> <p>Nút xả có bộ lọc cấp nước có bị tắc bởi vật lạ không?</p> <p>▶ Vệ sinh bộ lọc. (→Trang 52)</p> <p>Áp lực nước có bị thiết lập ở mức thấp không? (→Trang 17)</p>
Nước rửa lạnh	<p>Nhiệt độ nước ấm có bị thiết lập là "TẮT" hay ở mức thấp không? (→Trang 22)</p> <p>Khi nhiệt độ nguồn nước trong phòng tắm thấp, nhiệt độ nước có thể thấp ở những tia nước đầu tiên.</p>
Dừng trong khi đang sử dụng	<p>"Rửa phía sau", "Rửa nhẹ phía sau", "Rửa phía trước", và "Rửa trải rộng phía trước" tự động dừng sau 5 phút liên tục sử dụng.</p> <p>Bộ cảm ứng bệ ngồi có gặp vấn đề không?</p> <p>▶ Nếu bạn hơi nhồm dầy từ bệ ngồi hoặc ngồi về bên trái trên bệ ngồi, bộ cảm ứng bệ ngồi có thể tạm thời dừng phát hiện sự hiện diện của bạn, khiến việc rửa dừng sớm. (→Trang 8)</p>

Nước chảy ra bất thường từ vòi rửa

Đèn LED Nguồn điện (màu xanh) trên màn hình hiển thị có nhấp sáng?
(→Trang 39, 57)

- ▶ Chế độ "Chống đóng băng" (chế độ động) được cài đặt sang "BẬT". (Nước chảy từ chỗ gần vòi rửa trong thời gian cố định là 5 phút và bồn cầu xả sau một khoảng thời gian cố định là 10 phút).

Khi bạn ngồi trên bệ ngồi bồn cầu, nước có chảy ra trong vài giây khi đang được làm ấm hay không.

Đèn báo VỆ SINH có bật trong một chu trình không?

- ▶ Chức năng "Tự động LÀM SẠCH vòi rửa" bật lên và vòi rửa được vệ sinh.
(→Trang 16)

Sấy khô bằng khí ấm**Sự cố****Vui lòng kiểm tra****Nhiệt độ khí sấy thấp**

Nhiệt độ khí sấy có bị thiết lập ở mức thấp không? (→Trang 23)

Dừng trong khi đang sử dụng

Tính năng tự động dừng sau 10 phút sử dụng liên tục.

Bộ cảm ứng bệ ngồi có gặp vấn đề không?

- ▶ Nếu bạn hơi nhổm dậy từ bệ ngồi hoặc ngồi về bên trái trên bệ ngồi, bộ cảm ứng bệ ngồi có thể tạm thời dừng phát hiện sự hiện diện của bạn, khiến việc rửa dừng sớm. (→Trang 8)

Xả**Sự cố****Vui lòng kiểm tra****Không xả sạch**

Van khóa nước có mở hoàn toàn không? (→Trang 13)

Có bị mất điện hay không?

- ▶ Bạn có thể sử dụng dây cấp nước thủ công (màu cam) và dây tích nước thủ công (màu trắng) để xả lòng bồn cầu. (→Trang 54, 55)

Có bị cúp nước không?

- ▶ Dùng xô để đổ xả nước. (→Trang 56)

Bồn cầu không xả ngay cả khi ấn nút điều khiển từ xa

Các đèn LED có nhấp nháy trên màn hình hiển thị hay không?

- ▶ Bể đang đầy nước. Mất khoảng một phút để hoàn tất cấp nước.
(Thời gian cần thiết phụ thuộc vào các điều kiện sử dụng như áp suất cấp nước.)

Lòng bồn cầu không được vệ sinh tự động hoặc thời gian bị trì hoãn (Xả tự động)

Chế độ "Xả tự động" được đặt là "TẮT"?

- ▶ Đặt thành "BẬT". (→Trang 28)

Ngay cả khi chế độ "Xả tự động" được đặt sang "BẬT", lòng bồn cầu vẫn không sẵn sàng trong các trường hợp sau đây.

Trong khoảng 60 giây sau khi lòng bồn cầu xả nước.

- ▶ Sau khoảng 60 giây trôi qua, hãy sử dụng điều khiển từ xa để xả lòng bồn cầu.
(→Trang 18)

Khi thời gian ngồi lên bệ ngồi bồn cầu ít hơn 6 giây.

- ▶ Sử dụng điều khiển từ xa để xả lòng bồn cầu. (→Trang 18)

Khi sử dụng bồn cầu ở tư thế đứng.

- ▶ Nước sẽ chảy sau thời gian tối đa là 20 giây từ khi người sử dụng rời khỏi nhà tắm.
- ▶ Nếu "Đóng nắp xả nước tự động" được BẬT, 30 giây sau khi rời khỏi phòng tắm, bệ ngồi bồn cầu và nắp bồn cầu sẽ đóng lại, sau đó lòng bồn cầu xả nước.

Xử lý sự cố

Xả (tiếp)

Sự cố	Vui lòng kiểm tra
Lòng bồn cầu không được vệ sinh tự động hoặc thời gian bị trì hoãn (Xả tự động)	<p>Khi ngồi trên bệ ngồi bồn cầu, có nắp đậy bệ ngồi bồn cầu hoặc quần áo đặt lên bộ cảm ứng bệ ngồi hay không? Hoặc bạn có đang ngồi mà không chạm vào bộ cảm ứng bệ ngồi không? ▶ Kiểm tra vị trí của bộ cảm ứng bệ ngồi và ngồi xuống để bộ cảm ứng tiếp xúc trực tiếp với da của bạn. (→Trang 8)</p> <p>Thời gian "Xả tự động" có thể được thay đổi. (→Trang 30)</p>
Bồn cầu tự xả	<p>Chế độ "Xả tự động" có đang "BẬT" không? ▶ Bạn có thể đặt thành "TẮT". (→Trang 28)</p> <p>Bộ cảm ứng bệ ngồi có gặp vấn đề không? ▶ Nếu bạn hơi nhồm dậy từ bệ ngồi hoặc ngồi về bên trái trên bệ ngồi, bộ cảm ứng bệ ngồi có thể không phát hiện chính xác, khiến lòng bồn cầu xả nước trong quá trình sử dụng. (→Trang 8)</p> <p>Có thể thực hiện xả tiểu trong các điều kiện sau đây do bố cục phòng tắm, v.v... • Bệ ngồi bồn cầu và nắp bồn cầu mở và bạn đứng ở phía trước hoặc đi bộ qua phía trước lòng bồn cầu. • "Tự động mở/đóng" được đặt thành [SEAT / LID]. (→Trang 32)</p> <p>Đèn LED "Nguồn" điện (màu xanh) trên màn hình hiển thị có nháy sáng? ▶ Chế độ "Chống đóng băng" (chế độ động) được cài đặt sang "BẬT". (Nước chảy từ chỗ gần vòi rửa trong thời gian cố định là 5 phút và bồn cầu xả sau một khoảng thời gian cố định là 10 phút). (→Trang 39, 57)</p>
Không xả sạch được các chất thải	<p>Van khóa nước có mở hoàn toàn không? (→Trang 13)</p> <p>Bộ lọc cấp nước có bị tắc không? ▶ Vệ sinh bộ lọc. (→Trang 53)</p> <p>Nguồn cấp nước đến bồn cầu có bị gián đoạn do đường ống nước khác? ▶ Ngừng sử dụng đường ống khác và xả bồn cầu.</p> <p>Các nút xả và xả nhẹ có được sử dụng đúng không? (→Trang 18) ▶ Xả đại (với chất thải rắn): lên đến 10 m giấy vệ sinh (đơn). ▶ Xả tiểu (với chất thải mềm): lên đến 3 m giấy vệ sinh (đơn).</p> <p>Việc xả có thể khó khăn phụ thuộc vào độ đặc của chất thải. ▶ Xả lại bồn cầu. Nếu bồn cầu không sạch sau khi xả, loại bỏ các vết bẩn bằng bàn chải hoặc dụng cụ chùi rửa tương tự. (→Trang 46)</p> <p>Khi bể nước đang được làm đầy, bạn không thể xả được. ▶ Ngay khi Đèn LED "Nguồn" trên màn hình chính sáng và bể nước đã đầy, có thể xả được bình thường.</p>
Một lượng nước nhỏ vẫn chảy trong lòng bồn cầu sau khi xả	<p>Nếu áp suất cấp nước giảm đáng kể, ví dụ nếu nước đang được sử dụng ở nơi khác hoặc bị mất nước, nước sẽ được cấp để mức nước trong bồn cầu đạt đến mức độ nhất định.</p> <p>Nếu triệu chứng trên xuất hiện lại ▶ Có thể có sự cố. Vui lòng liên hệ với Phòng dịch vụ chăm sóc khách hàng của TOTO (→xem thông tin liên lạc ở trang bìa sau).</p>

Nước tiếp tục được cấp cho lòng bồn cầu	Bạn có ngừng cung cấp nước để xả trong trường hợp mất điện không? ▶ Kéo dây cấp nước thủ công (màu cam) để ngừng cấp nước. (→Trang 55)
Một số bari vẫn còn sau khi xả nước	Có thể khó xả sạch các chất có trọng lượng riêng cao hơn nước, chẳng hạn như bari. ▶ Xả lại bồn cầu. Nếu lòng bồn cầu không được làm sạch bằng cách xả nước, hãy làm sạch bằng miếng bọt biển làm sạch hoặc bàn chải. (→Trang 6)
Có chất bẩn bám trên bề mặt bồn cầu	Dầu hoặc các vết bẩn cứng đầu có thể bám lại trên bề mặt lòng bồn cầu. ▶ Rửa sạch bồn cầu bằng chất tẩy nhà vệ sinh trung tính (không có tính ăn mòn). (→Trang 46)
Lòng bồn cầu không xả nước với dây cấp nước thủ công (màu cam) và dây tích nước thủ công (màu trắng)	Bạn có kéo dây cấp nước thủ công (màu cam) không? ▶ Kéo dây cấp nước thủ công (màu cam) để bắt đầu cấp nước. (→Trang 54) Mức nước có thể không đủ. ▶ Liên tục kéo dây tích nước bằng tay (màu trắng) cho đến khi mực nước trong lòng bồn cầu chạm đến đỉnh của cửa xả nước. (→Trang 54, 55)

Bệ ngồi bồn cầu và nắp bồn cầu (Tự động mở/đóng)

Sự cố	Vui lòng kiểm tra
Nắp bồn cầu không tự động mở	Chức năng "Tự động mở/đóng" được đặt thành "TẮT" không? ▶ Đặt thành "BẬT". (→Trang 30) Ngay cả khi cài sang "BẬT", Chế độ "Tự động mở/đóng" cũng không hoạt động trong khoảng 15 giây sau khi nắp bồn cầu hoặc bệ ngồi bồn cầu vừa đóng. Khi đóng nắp bồn cầu bằng điều khiển từ xa hoặc bằng tay Để làm cho sản phẩm thân thiện hơn với người dùng, thời gian từ khi nắp bồn cầu đóng cho đến khi nó mở ra sau đó được cài đặt cố định. ▶ Di chuyển xa khỏi bồn cầu và đợi ít nhất 15 giây trước khi đến gần bồn cầu hoặc đóng/ mở bồn cầu bằng tay. (→Trang 18) "Tự động mở chậm" được đặt là [SET 2] hoặc [SET 3]? (→Trang 32) Nắp bồn cầu không tự động mở trong khoảng 20 giây sau khi BẬT nguồn. ▶ Sử dụng điều khiển từ xa để mở hoặc đóng nó. (→Trang 18) Có sử dụng vải bọc nắp bồn cầu hoặc bệ ngồi bồn cầu không? ▶ Tháo tất cả vải bọc. (→Trang 8) Nếu có chức năng chẳng hạn như "Xả tự động" đang vận hành, bộ cảm ứng cơ thể người có thể không phát hiện chính xác. Bạn có thể thay đổi phạm vi phát hiện của bộ cảm ứng cơ thể người. (→Trang 43)
Nắp bồn cầu không tự động đóng	Chức năng "Tự động mở/đóng" được đặt thành "TẮT" không? ▶ Đặt thành "BẬT". (→Trang 30) Trong các trường hợp sau, nắp bồn cầu sẽ đóng trong khoảng 5 phút. • Khi bạn không ngồi trên bệ ngồi bồn cầu • Khi bạn ngồi trên bệ ngồi bồn cầu trong khoảng thời gian hơn 6 giây

Xử lý sự cố

Bệ ngồi bồn cầu và nắp bồn cầu (Tự động mở/đóng) (tiếp)

Sự cố	Vui lòng kiểm tra
Nắp bồn cầu tự mở	<p>Vi bộ cảm ứng cơ thể người có thể phát hiện ra sự di chuyển thông qua tường hoặc cửa trước bồn cầu, chức năng Tự động mở/đóng có thể khiến nắp bồn cầu tự động mở ngay cả khi có người ở ngoài phòng tắm.</p> <ul style="list-style-type: none"> ▶ Có thể cài chế độ "Tự động mở/đóng" sang "TẮT". (→Trang 30) ▶ Bạn có thể thay đổi phạm vi phát hiện của bộ cảm ứng cơ thể người. (→Trang 43) <p>Có chỗ đi tiểu hoặc chậu rửa lắp trong phòng tắm không?</p> <ul style="list-style-type: none"> ▶ Bộ cảm ứng cơ thể người có thể dò được người nào đó đang sử dụng chỗ đi tiểu, khiến nắp bồn cầu tự động đóng mở. <p>Nắp bồn cầu mở trước khi phun sương cho "Tự động LÀM SẠCH bên dưới bệ ngồi" hoặc "Tự động LÀM SẠCH bồn cầu" và đóng lại sau khi hoàn tất.</p> <ul style="list-style-type: none"> ▶ Có thể chọn không mở nắp khi phun sương. Tuy nhiên, nó có thể kém hiệu quả hơn so với khi phun sương sau khi mở nắp bồn cầu. <p>Cách định cấu hình cài đặt</p> <p>Nhấn đồng thời nút "Mở và đóng nắp bồn cầu" và nút "Điều chỉnh áp lực nước -" trong 10 giây hoặc lâu hơn.</p> <p>Cài đặt thay đổi mỗi khi chúng được nhấn và giữ trong 10 giây hoặc lâu hơn.</p> <ul style="list-style-type: none"> • Phun sương sau khi mở nắp bồn cầu: Tiếng bíp ngắn <p style="text-align: center;">↓ ↑</p> <ul style="list-style-type: none"> • Phun sương không cần mở nắp bồn cầu: Tiếng bíp dài <Cài đặt hoàn tất>
Nắp bồn cầu tự đóng	<p>Chức năng "Tự động mở/đóng" được đặt thành "BẬT" không?</p> <ul style="list-style-type: none"> ▶ Bạn có thể đặt thành "TẮT". (→Trang 30) <p>"Tự động đóng chậm" có được đặt thành [SET 1] không? (→Trang 31)</p> <p>Khi ngồi trên bệ ngồi bồn cầu, có nắp đậy bệ ngồi bồn cầu hoặc quần áo đặt lên bộ cảm ứng bệ ngồi hay không?</p> <p>Hoặc bạn có đang ngồi mà không chạm vào bộ cảm ứng bệ ngồi không?</p> <ul style="list-style-type: none"> ▶ Kiểm tra vị trí của bộ cảm ứng bệ ngồi và ngồi xuống để bộ cảm ứng tiếp xúc trực tiếp với da của bạn. (→Trang 8)
Nắp bồn cầu và bệ ngồi bồn cầu cùng mở một lúc	<p>Chế độ "Bệ ngồi/Nắp bồn cầu" có được cài đặt thành "Bệ ngồi - Nắp bồn cầu" hay không? (→Trang 32)</p>
Dừng (hoặc đóng) trong khi đang mở	<p>Nếu nắp bồn cầu hoặc bệ ngồi va vào vật cản lần đầu tiên nắp mở ra sau khi BẬT nguồn, nắp có thể dừng (hoặc đóng) một phần trong lần vận hành tiếp theo.</p> <ul style="list-style-type: none"> ▶ Loại bỏ mọi vật cản và TẮT nguồn. BẬT lại nguồn sau khoảng 5 giây. Sau đó nhấn nút "Mở và đóng nắp bồn cầu" trên điều khiển từ xa. (→Trang 18)
Nắp bồn cầu không đóng	<p>Thời điểm nắp bồn cầu đóng lại có thể khác nhau tùy theo chức năng nào được sử dụng. (Khoảng 90–120 giây)</p>
Không thể mở hoặc đóng bằng điều khiển	<p>Nếu nó tự động mở.</p> <ul style="list-style-type: none"> ▶ Kiểm tra "Điều khiển từ xa có hoạt động không?" (→Trang 61) <p>Nếu mở tự động cũng không hoạt động</p> <ul style="list-style-type: none"> • Nắp bồn cầu có thể không được lắp đúng cách. ▶ Gắn chúng một cách chính xác. (→Trang 49) <p>Phát hiện sai có thể xảy ra khi hoạt động dưới ánh đèn huỳnh quang.</p>

Bệ ngồi bồn cầu và Nắp bồn cầu

Sự cố	Vui lòng kiểm tra
<p>Bệ ngồi bồn cầu lạnh</p>	<p>Đèn LED "Bệ ngồi" có nhấp nháy không? ► Tham khảo Phòng dịch vụ chăm sóc khách hàng của TOTO. (→Xem thông tin liên lạc ở trang bìa sau)</p> <hr/> <p>Nhiệt độ bệ ngồi bồn cầu có bị thiết lập là "TẮT" hay ở mức thấp không? (→Trang 23)</p> <hr/> <p>Nếu thời gian ngồi ngắn, bệ ngồi có thể không kịp ấm. (→Trang 14)</p> <hr/> <p>Chế độ tiết kiệm điện đang hoạt động? Chế độ tiết kiệm điện đang bật khi đèn LED "Tiết kiệm điện" sáng trên màn hình chính. Khi tính năng tiết kiệm năng lượng được bật, bộ phận sưởi ấm bệ ngồi bồn cầu sẽ TẮT. (→Trang 26) Khi bạn ngồi lên bệ, máy sưởi bật nhất thời và bệ ngồi ấm lên theo nhiệt độ cài đặt trong khoảng 60 giây. ► Bạn có thể chuyển sang "TẮT" nếu tính năng tiết kiệm điện đang "BẬT". (→Trang 27)</p> <hr/> <p>Bạn đã ngồi trong thời gian dài? Sau khoảng 20 phút ngồi, nhiệt độ bắt đầu giảm, và sau 1 giờ, tính năng sưởi ấm bệ ngồi bồn cầu sẽ tự động "TẮT". ► Hãy đứng dậy và sử dụng lại.</p> <hr/> <p>Có sử dụng vải bọc nắp bồn cầu hoặc bệ ngồi bồn cầu không? ► Tháo tất cả vải bọc. (→Trang 8)</p>
<p>Bệ ngồi bồn cầu nóng</p>	<p>Nếu bạn nghe thấy tiếng bíp, hãy rút phích cắm điện và tham khảo ý kiến của Phòng dịch vụ chăm sóc khách hàng của TOTO (→Xem các thông tin liên hệ ở bìa sau).</p>
<p>Bệ ngồi bồn cầu và nắp bồn cầu tự đóng lại, sau đó lòng bồn cầu xả nước</p>	<p>"Đóng nắp xả nước tự động" được BẬT? (→Trang 28, 29)</p>

Xử lý sự cố

Đóng nắp xả nước tự động

Sự cố	Vui lòng kiểm tra
"Đóng nắp xả nước tự động" không làm việc	<p>"Đóng nắp xả nước tự động" được TẮT? ▶ BẬT nó. (→Trang 28, 29)</p> <p>Nếu "Đóng nắp xả nước tự động" được BẬT: Kiểm tra cài đặt "Xả tự động" và "Tự động mở/đóng". (→Trang 28, 30) Ngay cả khi "Xả tự động" được BẬT, chức năng "Đóng nắp xả nước tự động" không kích hoạt trong các trường hợp sau.</p> <p>Trong khoảng 60 giây sau khi lòng bồn cầu xả nước. ▶ Sau khoảng 60 giây trôi qua, hãy sử dụng điều khiển từ xa để xả lòng bồn cầu. (→Trang 18)</p> <p>Khi thời gian ngồi lên bộ ngồi bồn cầu ít hơn 6 giây. ▶ Sử dụng điều khiển từ xa để xả lòng bồn cầu. (→Trang 18)</p> <p>Khi sử dụng bồn cầu ở tư thế đứng. ▶ Khoảng 30 giây sau khi bạn rời khỏi phòng tắm, bộ ngồi bồn cầu và nắp bồn cầu sẽ đóng lại, sau đó lòng bồn cầu sẽ xả nước.</p>
Nắp bồn cầu đóng lại quá sớm hoặc quá trễ	<p>Bạn có thể thay đổi "Hoãn tự động xả" để sửa đổi khoảng thời gian trước khi đóng nắp bồn cầu. (SET 1 / SET 2 / SET 3) (→Trang 30)</p>

Tiết kiệm điện

Sự cố	Vui lòng kiểm tra
Đèn LED Tiết kiệm điện không sáng	<p>Nguồn điện cho sản phẩm có bị "TẮT" hoặc có mất điện không? Đèn LED Tiết kiệm điện trên màn hình chính có thể tắt ngay cả khi tính năng tiết kiệm điện đang BẬT. Đèn sẽ bật lại trong khoảng 24 giờ từ khi cài đặt lại.</p>
Chức năng Hẹn giờ tiết kiệm điện không hoạt động	<p>Pin trong điều khiển từ xa đã được thay? Chức năng "Hẹn giờ tiết kiệm điện" có thể bị hủy khi thay pin. ▶ Đặt chức năng hẹn giờ tiết kiệm điện với thời gian mong muốn. (→Trang 27)</p>
Chế độ Tự động tiết kiệm điện+ không hoạt động	<p>Sau khi cài đặt tính năng này, sản phẩm cần vài ngày để tìm hiểu các điều kiện sử dụng trước khi bắt đầu tiết kiệm điện. Vì thế lượng điện tiết kiệm được trong những ngày đầu có thể thấp, tùy thuộc vào tần suất sử dụng. ▶ Kiểm tra cài đặt tiết kiệm điện. (→Trang 26)</p>

Khử mùi

Sự cố	Vui lòng kiểm tra
Bộ khử mùi không hoạt động	<p>"Khử mùi" có được đặt thành "TẮT" không? ▶ Đặt thành "BẬT". (→Trang 35)</p> <p>Ngay cả khi ngồi xuống, bạn không nghe thấy âm thanh vận hành. ▶ Ngồi để da tiếp xúc trực tiếp với bộ cảm ứng bệ ngồi. (→Trang 8)</p> <p>Nếu bạn nghe thấy âm thanh hoạt động từ máy khử mùi, nhưng vẫn còn mùi. ▶ Vệ sinh bộ lọc khử mùi. (→Trang 51)</p>
Phát ra mùi lạ	<p>Bạn có đang sử dụng máy điều hòa không khí hoặc thiết bị khử mùi mua riêng lẻ không?</p> <p>Làm vậy có thể làm giảm hiệu quả khử mùi của sản phẩm hoặc là nguyên nhân tạo ra mùi lạ. ▶ Tháo máy điều hòa không khí hoặc thiết bị khử mùi.</p>
Tính năng Tự động khử mùi không hoạt động	<p>"Tự động khử mùi" có đặt sang "TẮT" không? ▶ Đặt thành "BẬT". (→Trang 35)</p> <p>Tự động khử mùi sẽ khởi động sau khoảng 10 giây kể từ lúc bạn đứng lên khỏi bệ ngồi bồn cầu.</p>

Tự động LÀM SẠCH bồn cầu, Tự động LÀM SẠCH bên dưới bệ ngồi, Phun sương thủ công

Sự cố	Vui lòng kiểm tra
Chức năng phun sương trước và phun sương sau đều không hoạt động	<p>"Tự động LÀM SẠCH bồn cầu" được đặt thành "TẮT" không? ▶ Đặt thành "BẬT". (→Trang 34)</p> <p>Các chức năng sau không hoạt động khi bệ ngồi bồn cầu đang mở. Chức năng "Bệ ngồi/Nấp bồn cầu" của "Tự động mở/đóng" có cài sang "Bệ ngồi+Nấp"? ▶ Có thể chuyển thành "Nấp bồn cầu". (→Trang 32)</p> <p>Nếu bạn sử dụng phun sương trước hoặc phun sương sau ngay sau khi người sử dụng trước đó rời khỏi thì chức năng này có thể không được kích hoạt.</p>
Sương không được phun cho "Tự động LÀM SẠCH bên dưới bệ ngồi"	<p>Nếu chức năng "Tự động LÀM SẠCH bồn cầu" bị TẮT, sương cũng không được phun đối với chức năng "Tự động LÀM SẠCH bên dưới bệ ngồi". ▶ BẬT "Tự động LÀM SẠCH bồn cầu". (→Trang 34)</p>
Sương không được phun cho toàn bộ phía sau bệ ngồi bồn cầu	<p>"Tự động LÀM SẠCH bên dưới bệ ngồi" và "Phun sương thủ công" sẽ phun sương bên dưới phía trước bệ ngồi bồn cầu mà nước tiểu có xu hướng văng lên.</p>
Chức năng phun sương trước tự hoạt động	<p>Khi bộ cảm ứng cơ thể người phát hiện ra sự di chuyển qua tường hoặc cửa trước bồn cầu, chức năng "Tự động LÀM SẠCH bồn cầu" có thể là nguyên nhân phun sương trước khi người sử dụng đang ở bên ngoài phòng tắm. ▶ Có thể "TẮT" chức năng "Tự động LÀM SẠCH bồn cầu". (→Trang 34)</p> <p>Nếu chức năng vệ sinh (ví dụ vệ sinh phía sau, vệ sinh phía trước) không được sử dụng trong khoảng 8 giờ, chức năng "Tự động LÀM SẠCH bồn cầu" sẽ bật lên và sương được xịt vào bên trong bồn cầu.</p>

Xử lý sự cố

Ánh sáng

Sự cố	Vui lòng kiểm tra
Ánh sáng dịu, đèn bệ ngồi và đèn báo VỆ SINH không sáng	"Ánh sáng dịu", "Đèn bệ ngồi" hoặc "đèn báo VỆ SINH" có bị TẮT không? ▶ Đặt thành "BẬT". (→Trang 37, 38)
Ánh sáng dịu chiếu sáng liên tục	"Ánh sáng ban đêm" ("Chế độ ban đêm") có được BẬT không? ▶ Nếu nó được BẬT, Ánh sáng dịu sẽ sáng vĩnh viễn. Bạn cũng có thể chuyển sang TẮT [STANDBY]. (→Trang 36)
"Ánh sáng ban đêm" (Chế độ ban đêm) không được kích hoạt	Pin trong điều khiển từ xa đã được thay chưa? "Ánh sáng ban đêm" (Chế độ ban đêm) có thể bị hủy khi thay pin. ▶ Hãy đặt lại. (→Trang 36)

Khác

Sự cố	Vui lòng kiểm tra
Nước rò rỉ từ đầu nối cấp thoát nước	Nếu đai ốc trong đầu nối bị lỏng, hãy vặn chặt bằng công cụ như mỏ lết. ▶ Nếu tình trạng rò rỉ nước không dừng lại, hãy đóng van ngắt và tham khảo Phòng dịch vụ chăm sóc khách hàng của TOTO. (→xem thông tin liên lạc ở trang bìa sau)
Màn hình điều khiển biến mất	Màn hình biến mất khi không có nút nào trên bộ điều khiển được nhấn trong vòng 60 giây trở lên.
Nước bắn ra khi sử dụng bồn cầu	Nước trong bồn cầu được sử dụng để che mùi của chất thải là nguyên nhân gây ra sự cố bắn nước. ▶ Thêm một lớp giấy vệ sinh trên mặt nước có thể giúp làm giảm việc nước bắn. Bạn có thể hạ mực nước của lòng bồn cầu. (→Trang 40)
Khi rửa vệ sinh, bạn nghe thấy âm thanh nứt ở dưới sàn	Có trường hợp phát ra âm thanh bên trong đường ống xả do thiết bị đảm bảo nước trong lòng bồn cầu sau khi xả bồn cầu.
Khi xả, bạn nghe thấy tiếng róc rách	Khi bồn cầu được xả cùng chất thải, âm thanh phát ra là do không khí, chất thải và nước bị kéo vào hệ thống xả.
Chất bẩn dính vào bồn cầu	Chất Amoniac trong nước tiểu có thể gây cáu bẩn. ▶ Nếu nước tiểu bắn lên bồn cầu hoặc sàn, phải dọn sạch ngay lập tức.

Thân trên phát ra tiếng động

Khi bước vào nhà tắm

Nếu "Tự động LÀM SẠCH bồn cầu" được "BẬT", bạn có thể nghe thấy rằng phun sương trước đang phun sương vào lòng bồn cầu để bụi bẩn khó bám vào hơn.

► Bạn có thể đặt thành "TẮT". (→Trang 34)

Khi sử dụng chức năng rửa (Rửa phía sau, Rửa nhẹ phía sau, Rửa phía trước)

Bạn có thể nghe thấy tiếng máy bơm hoạt động trong khi đang cấp nước rửa.

Khi rời khỏi lòng bồn cầu sau khi sử dụng

Khi tính năng "Tự động khử mùi" được "BẬT", âm thanh vận hành xuất hiện trong khi tính năng khử mùi tiếp tục hoạt động thêm 60 giây sau khi bạn đứng lên khỏi bệ ngồi bồn cầu.

► Bạn có thể đặt thành "TẮT". (→Trang 35)

Nếu tính năng "Tự động LÀM SẠCH vòi rửa" đang "BẬT" và bạn sử dụng tính năng rửa (Rửa phía trước và rửa phía sau), bạn có thể nghe thấy vòi rửa thò ra và làm sạch bằng "EWATER+".

► Bạn có thể đặt thành "TẮT". (→Trang 33)

Nếu chức năng "Tự động LÀM SẠCH bồn cầu" đang "BẬT", người sử dụng ngồi trên bệ ngồi bồn cầu và sử dụng bồn cầu, chức năng "EWATER+" khiến nước được phun bên trong lòng bồn cầu.

► Bạn có thể đặt thành "TẮT". (→Trang 34)

Bạn có thể nghe thấy tiếng vòi rửa được nhô ra và nước còn lại trong sản phẩm xả ra khi các chức năng "Tự động LÀM SẠCH vòi rửa" và các chức năng khác được kích hoạt.

Khi không sử dụng sản phẩm (ví dụ ban đêm)

Bạn có thể nghe thấy những âm thanh sau đây nếu chức năng "Tự động LÀM SẠCH vòi rửa" hoặc "Tự động LÀM SẠCH bồn cầu" đang "BẬT" và chức năng làm sạch không được sử dụng trong khoảng 8 giờ (ví dụ: Rửa phía sau, Rửa phía trước).

"Tự động LÀM SẠCH vòi rửa" : Âm thanh làm sạch vòi rửa với chức năng "EWATER+".

: Âm thanh vòi rửa nhô ra và xả nước còn lại từ sản phẩm sau khi vận hành các chức năng.

"Tự động LÀM SẠCH bồn cầu" : Âm thanh và tiếng ồn khi vận hành phun sương EWATER+ trong lòng bồn cầu.

► Bạn có thể đặt thành "TẮT". (→Trang 33, 34)

Bởi vì bộ cảm ứng cơ thể người có thể phát hiện sự di chuyển qua tường hoặc cửa ra vào phía trước bồn cầu, các chức năng "Tự động mở/đóng" và "Tự động LÀM SẠCH bồn cầu" có thể khiến nhà vệ sinh được phun sương trước, hoặc nắp bồn cầu mở, ngay cả khi có người ở ngoài phòng tắm.

► Bạn cũng có thể "TẮT" chức năng "Tự động mở/đóng" hoặc "Tự động LÀM SẠCH bồn cầu". (→Trang 30, 34)

► Bạn có thể thay đổi phạm vi phát hiện của bộ cảm ứng cơ thể người. (→Trang 43)

Tiếng ồn khi vận hành có thể xảy ra khi kéo dài vòi rửa để ngăn ngừa hư hỏng do đóng băng bằng cách xả nước còn lại trong sản phẩm.

Xử lý sự cố

Khác (tiếp)

Sự cố	Vui lòng kiểm tra
Có mốc đen hoặc hồng bám trên bề mặt lòng bồn cầu	Vết bẩn này do các vết bẩn cứng đầu hoặc vi khuẩn có thể bám lại trên bề mặt lòng bồn cầu. ▶ Rửa sạch bồn cầu bằng chất tẩy nhà vệ sinh trung tính (không có tính ăn mòn).
Có nước đọng trên bề mặt bồn cầu	Nước ngưng tụ sẽ xảy ra khi độ ẩm cao và có sự chênh lệch đáng kể giữa nhiệt độ nước và nhiệt độ phòng. ▶ Lau sạch các giọt nước bằng khăn khô. (Nước ngưng tụ có thể đọng trên bồn cầu chống ngưng tụ khi có sự chênh lệch giữa nhiệt độ phòng và nước quá 15 °C và độ ẩm phòng đạt 80%.)
Phải mất một thời gian dài để đổ đầy kết nước	Van khóa nước có mở hoàn toàn không? (→ Trang 13) Có phải bộ lọc cấp nước hoặc nút xả có bộ lọc cấp nước bị tắc không? ▶ Vệ sinh bộ lọc. (→ Trang 52, 53)
Sau khi lòng bồn cầu được xả nước, nghe thấy có tiếng đập mạnh	Búa nước đã xảy ra trong đường ống khi nước được cấp hoặc ngưng cấp. ▶ Vặn chặt van ngắt để giảm tốc độ nước đến mức không ảnh hưởng đến việc sử dụng thực tế của bồn cầu.
Không thể vận hành thân trên thông qua điều khiển từ xa	Làm theo hướng dẫn "Vui lòng kiểm tra trước (A – C)". (→ Trang 61) Các điều kiện sau đây có thể ảnh hưởng đến hiệu suất tiếp nhận của điều khiển từ xa, dẫn đến không thể vận hành thân trên. <ul style="list-style-type: none"> • Khi kích thước phòng, việc bố trí các linh kiện, v.v... gây ảnh hưởng • Khi màu của trần hoặc tường quá tối, hay hình dạng hoặc chất liệu của chúng gây ảnh hưởng • Khi có lắp đặt giá đỡ hoặc tủ trên tường phía sau thân trên • Khi hệ thống chiếu sáng biến tần được sử dụng ▶ Thay đổi vị trí của điều khiển từ xa và thử lại.

Thông số kỹ thuật

Mục	NEOREST LS
Nguồn điện định mức	AC 220 - 240 V, 50/60 Hz
Tiêu thụ điện năng định mức	853-863 W
Tiêu thụ điện năng tối đa	1446 - 1459 W (Ở nhiệt độ cấp nước là 0 °C)
Loại máy nước nóng	Tức thời
Chiều dài dây điện	1,2 m
Mức độ chống thấm	IPX4
Bồn cầu	
Khối lượng xả	Xả xuống sàn: Đại 3,8 L, Tiểu 3,0 L Xả qua tường: Đại 4,5 L, Tiểu 3,0 L
Hệ thống cấp nước	Cấp trực tiếp, Cấp điều áp
Dạng xả	TORNADO FLUSH (XẢ XOÁY TORNADO)
Dạng bồn	Kéo dài
Chống đóng băng	
Chế độ động	Khối lượng xả (động)*1: 29 L/h
Thân trên	
Rửa	
Khối lượng phun*2	Rửa phía sau: Xấp xỉ 0,32 - 0,43 L/phút Rửa nhẹ phía sau: Xấp xỉ 0,32 - 0,43 L/phút Rửa phía trước: Xấp xỉ 0,29 - 0,43 L/phút Rửa trải rộng phía trước: Xấp xỉ 0,35 - 0,43 L/phút
Nhiệt độ nước	Điều chỉnh phạm vi nhiệt độ: TẮT, khoảng 30 - 40 °C
Công suất máy nước nóng	1200 - 1428 W
Thiết bị an toàn	Cầu chì nhiệt
Thiết bị chống chảy ngược	Bộ ngắt chân không, van một chiều
Bệ ngồi được sưởi ấm	
Nhiệt độ bề mặt	Điều chỉnh phạm vi nhiệt độ: TẮT, về 28 - 36 °C (Tự động tiết kiệm điện+: TẮT)
Công suất máy nước nóng	510 - 600 W
Thiết bị an toàn	Cầu chì nhiệt
Khử mùi	
Cách thức	Khử khí O ₂
Khối lượng dòng khí	Chế độ bình thường: Xấp xỉ 0,09 m ³ /phút Chế độ điện áp: Xấp xỉ 0,16 m ³ /phút
Tiêu thụ điện năng	Chế độ bình thường: Xấp xỉ 1,6 W, Chế độ điện áp: Khoảng 4,0 W
Máy sấy khô bằng khí ẩm	
Nhiệt độ khí ẩm*3	Khoảng nhiệt độ điều chỉnh: khoảng 35 - 60 °C
Khối lượng dòng khí	Xấp xỉ 0,25 m ³ /phút
Công suất máy nước nóng	261 - 310 W
Thiết bị an toàn	Cầu chì nhiệt
Áp suất cấp nước	Áp lực nước bắt buộc tối thiểu: 0,05 MPa (Động, 10 L/phút), Áp lực nước tối đa: 0,75 MPa (Tĩnh)
Nhiệt độ cấp nước	0 - 35 °C
Nhiệt độ môi trường xung quanh	0 - 40 °C
Kích thước	Rộng 411 x Dài 725 x Cao 497 mm
Trọng lượng	Khoảng 51 kg (Bệ ngồi khoảng 7 kg, Lòng bồn cầu khoảng 44 kg)

Khi không sử dụng sản phẩm, vui lòng theo chỉ dẫn của cơ quan địa phương để có phương pháp loại bỏ phù hợp.

*1 Khối lượng xả phụ thuộc vào áp lực nước.

*2 Ở áp lực nước 0,20 MPa (động)

*3 Nhiệt độ xung quanh lỗ thoát khí nóng do TOTO đo.

Hướng dẫn an toàn

Bệ ngồi bồn cầu vệ sinh bằng nước ấm là một thiết bị sử dụng điện.

Tiếp tục sử dụng sau khi xảy ra sự cố hoặc sử dụng khi thiết bị đã hết tuổi thọ sử dụng có thể làm hỏng các linh kiện điện, gây khói hoặc dẫn tới hỏa hoạn.

Để sử dụng an toàn bệ ngồi bồn cầu vệ sinh bằng nước ấm

Kiến nghị nên kiểm tra định kỳ.

- Hãy cân nhắc thay thế sản phẩm khi hết tuổi thọ sử dụng.



Nếu nhận thấy bất kỳ tình trạng bất thường nào ở sản phẩm, hãy ngừng sử dụng và tham khảo ý kiến của người lắp đặt, người bán hàng hoặc người liên hệ được liệt kê ở bìa sau của sách hướng dẫn này.

(Sản phẩm bị hư hỏng có thể gây cháy, giật điện hoặc làm ngập nước trên sàn.)

- Tắt nguồn ngay lập tức và đóng van cấp nước.

Bảo hành hữu hạn

BẢO HÀNH HỮU HẠN MỘT NĂM

1. TOTO bảo đảm sản phẩm không có bất kỳ lỗi sản xuất khi sử dụng bình thường và sẽ bảo hành sửa chữa trong thời gian một (1) năm kể từ ngày mua. Bảo hành này chỉ được mở rộng cho BÊN MUA BAN ĐẦU.
2. Các nghĩa vụ của TOTO trong chế độ bảo hành này được giới hạn trong việc sửa chữa hoặc thay thế các sản phẩm hoặc linh kiện có sai sót, theo đánh giá của TOTO, với điều kiện các sản phẩm đó được lắp đặt đúng cách và sử dụng phù hợp với SÁCH HƯỚNG DẪN CHO NGƯỜI SỬ HỮU này. TOTO có quyền tiến hành các kiểm tra cần thiết để xác định nguyên nhân sai sót. TOTO sẽ không tính phí nhân công hoặc phí linh kiện liên quan đến việc sửa chữa hoặc thay thế trong chế độ bảo hành.
TOTO không chịu trách nhiệm chi trả chi phí tháo dỡ, hoàn trả và/hoặc lắp đặt lại sản phẩm.
3. Chế độ bảo hành này không áp dụng cho các trường hợp sau đây:
 - a) Thiệt hại hoặc tổn thất trong sự kiện thiên tai như hỏa hoạn, động đất, lũ lụt, sấm sét, bão điện, v.v.
 - b) Thiệt hại hoặc tổn thất do sử dụng không hợp lý, sử dụng sai, lạm dụng, sơ suất hoặc bảo dưỡng không phù hợp sản phẩm.
 - c) Thiệt hại hoặc tổn thất do tháo dỡ, sửa chữa không phù hợp hoặc điều chỉnh sản phẩm.
 - d) Thiệt hại hoặc tổn thất do bùn lắng hoặc ngoại vật có trong hệ thống nước.
 - e) Thiệt hại hoặc tổn thất do chất lượng nước trong khu vực sản phẩm được sử dụng.
 - f) Thiệt hại hoặc tổn thất do lắp đặt sai hoặc lắp đặt thiết bị trong một môi trường khác nghiệt hoặc nguy hiểm.
 - g) Thiệt hại hoặc tổn thất do điện giật hoặc sét đánh hoặc các hành vi khác không phải là lỗi của TOTO hoặc sản phẩm không được chỉ định sử dụng.
 - h) Thiệt hại hoặc tổn thất do hao mòn thông thường và truyền thống, chẳng hạn như giảm độ bóng, xước hoặc mờ dần theo thời gian do sử dụng, làm sạch hoặc chất lượng nước hoặc điều kiện không khí.
4. Chứng nhận bảo hành này cấp những quyền lợi nhất định cho bạn. Bạn có thể có thêm những quyền lợi bổ sung khác tùy theo quốc gia nơi bạn sinh sống.
5. Để được sửa chữa bảo hành theo chế độ bảo hành này, bạn phải mang sản phẩm hoặc giao hàng trả trước cho một cơ sở bảo hành của TOTO cùng với thư trình bày sự cố hoặc liên hệ với nhà phân phối của TOTO hoặc nhà thầu dịch vụ bảo hành sản phẩm hoặc trực tiếp tới văn phòng bán hàng của TOTO. Nếu không thể trả lại sản phẩm cho TOTO vì kích thước của sản phẩm hoặc tính chất của sai sót, việc giao hàng sẽ hoàn tất khi TOTO nhận được thông báo bằng văn bản về sai sót của sản phẩm. Trong trường hợp đó, TOTO có thể chọn sửa chữa sản phẩm tại địa điểm của người mua hoặc thanh toán để vận chuyển sản phẩm đến một cơ sở bảo hành.

CẢNH BÁO! TOTO sẽ không chịu trách nhiệm hoặc có nghĩa vụ đối với bất kỳ tổn thất hay thiệt hại nào đối với sản phẩm này do chloramines trong xử lý nước cấp công cộng hoặc chất tẩy rửa chứa chlorine (canxi hypochlorite).

GHI CHÚ: Việc sử dụng clo nồng độ cao hoặc các sản phẩm liên quan đến clo có thể làm hỏng các linh kiện. Hư hỏng này có thể gây rò rỉ và tổn thất tài sản nghiêm trọng.

VĂN BẢN BẢO HÀNH NÀY LÀ BẢO HÀNH DUY NHẤT CỦA TOTO. SỬA CHỮA HOẶC THAY THẾ ĐƯỢC THỰC HIỆN THEO CHẾ ĐỘ BẢO HÀNH NÀY SẼ LÀ BIỆN PHÁP SỬA CHỮA ĐỘC QUYỀN DÀNH CHO NGƯỜI MUA. TOTO SẼ KHÔNG CHỊU TRÁCH NHIỆM CHO VIỆC KHÔNG THỂ SỬ DỤNG SẢN PHẨM HOẶC CÁC THIẾT HẠI HOẶC CHI PHÍ PHÁT SINH NGẪU NHIÊN, ĐẶC BIỆT HOẶC GIÁN TIẾP CỦA NGƯỜI MUA HOẶC CHI PHÍ NHÂN CÔNG HOẶC CÁC CHI PHÍ KHÁC DO LẮP ĐẶT HOẶC THÁO DỠ, HOẶC CHI PHÍ SỬA CHỮA CỦA NGƯỜI KHÁC HOẶC BẤT KỲ CHI PHÍ NÀO KHÔNG ĐỀ CẬP Ở TRÊN. NGOẠI TRỪ PHẠM VI BỊ NGHIÊM CẤM THEO LUẬT ÁP DỤNG, BẤT KỲ BẢO HÀNH NGỤ Ý NÀO, BAO GỒM KHẢ NĂNG BÁN HÀNG HOẶC TÍNH PHÙ HỢP TRONG SỬ DỤNG, ĐƯỢC GIỚI HẠN RÕ RÀNG TRONG THỜI HẠN CỦA BẢO HÀNH NÀY. MỘT SỐ BANG KHÔNG CHẤP NHẬN GIỚI HẠN THỜI GIAN BẢO HÀNH NGỤ Ý HOẶC LOẠI TRỪ HOẶC GIỚI HẠN CÁC THIẾT HẠI NGẪU NHIÊN HOẶC GIÁN TIẾP, DO ĐÓ, GIỚI HẠN VÀ LOẠI TRỪ NÊU TRÊN CÓ THỂ KHÔNG ÁP DỤNG CHO BẠN.