

TOTO

**TOTO ASIA OCEANIA
PTE. LTD.**

10, Eunos Road 8, #12-07, Singapore Post Centre. Singapore 408600.
Phone : +65-6744-6955 Fax : +65-6841-0819 <http://asia.toto.com/>

**TOTO ASIA OCEANIA
PTE. LTD.**

Middle East Branch LOB19-1701-1702, Jebel Ali Free Zone, P.O. box 261804, Dubai U.A.E.
Phone : +971-4-886-5983 Fax : +971-4-886-5986 <http://asia.toto.com/>

**TOTO ASIA OCEANIA
PTE. LTD.**

Manila Representative Office. Unit 1010, 10th Floor Rufino Building, Ayala Avenue cor.V.A.
Rufina Street, Makati City, 1226 Philippines.
Phone : +63-2-887-6643 Fax : +63-2-887-4084 <http://asia.toto.com/>

Yangon Branch

#303, Prime Hill Business Square, No.60, Shwe Dagon Pagoda Road,
Dagon Township, Yangon, Myanmar
Phone : +95-1-382710, +95-1-382720 Fax : +95-1-382638

**TOTO INDIA INDUSTRIES
PVT. LTD**

1002, Kamla Executive Park, Opposite Vazir Glass Works,
Andheri Kurla Road, Andheri (E), Mumbai – 400059. Maharashtra, India.
Phone : +91-22-431112-111/112 Fax : +91-22-28325741/42 <https://in.toto.com/>

**TOTO VIETNAM
Co., Ltd.**

Lot F-1, F-2, F-3, F-4 Thang Long industrial park, Dong Anh Dist, Ha Noi, Vietnam
Phone: +84-24-38811926 Fax: +84-24-38811928 Hotline: 1800558830
<http://vn.toto.com>

- Bạn nên ghi lại các thông tin sau nhằm giúp dịch vụ được thực hiện nhanh chóng.

Ngày mua :	Tên cửa hàng :
Ngày : ngày tháng năm	SĐT : ()

2021.10.22
D07C96

TOTO

Hướng dẫn sử dụng

WASHLET C2

washlèt

TCF23710AAA

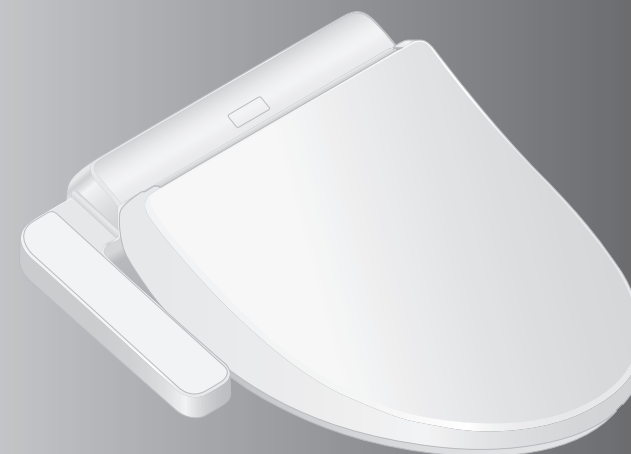

- Xin cảm ơn bạn đã chọn mua sản phẩm này.
Vui lòng đọc kỹ các thông tin đính kèm để đảm bảo sử dụng sản phẩm an toàn.
- Hãy đảm bảo đọc kỹ Hướng dẫn sử dụng này trước khi sử dụng sản phẩm và lưu tại một nơi an toàn để tham khảo về sau.

Những chức năng nào có sẵn trên sản phẩm của bạn?

Chức năng		Mã sản phẩm	TCF23710AAA	Trang tham khảo
Chức năng cơ bản	Vệ sinh	Vệ sinh phía sau	●	15
		Vệ sinh phía trước	●	
	Thay đổi phương pháp vệ sinh	Điều chỉnh vị trí vòi rửa	●	
		Điều chỉnh áp lực nước	●	
		Vệ sinh theo dao động	●	
Thay đổi nhiệt độ	Điều chỉnh nhiệt độ	●	16, 17	
Chức năng diệt khuẩn	Làm sạch bồn cầu trước khi sử dụng	Phun sương trước khi sử dụng	●	14
Chức năng tiện dụng	Làm ấm bộ ngồi bồn cầu	Bộ ngồi được sưởi ấm	●	-
	Tiết kiệm điện	Tự động tiết kiệm điện	●	18, 19
		Hẹn giờ tiết kiệm điện	●	
Bảo trì		Phần thân chính có thể tháo rời một cách đơn giản	●	28
		Nắp bồn cầu có thể tháo rời	●	29
		Vệ sinh vòi	●	30



Khi ngồi	
Nước được tự động phun sương vào trong lòng bồn cầu để chất bẩn khó bám dính hơn	Phun sương trước khi sử dụng

Mục lục

Hướng dẫn sử dụng an toàn	4
Chú ý khi sử dụng	9
Tên gọi các bộ phận	10
Chuẩn bị	12

Chế độ vận hành cơ bản	14
• Cơ chế hoạt động của Chức năng tự động	14
• Phun sương trước khi sử dụng	14
• Sử dụng bảng điều khiển	15
Điều chỉnh nhiệt độ (Bộ ngồi bồn cầu, Nước ấm)	16
Tính năng tiết kiệm điện	18
Các chế độ hoạt động khác nhau	22
• Danh sách cài đặt	22
• Các chức năng tự động	24



Bảo trì	26
• Thân chính	27
• Khe hở giữa thân chính và lòng bồn cầu	28
• Khe hở giữa thân chính và nắp bồn cầu	29
• Vòi rửa	30
• Vệ sinh vòi	30
• Van xả lọc nước	31

Xử lý tình huống	32
• Nếu nước không chảy do ngừng cấp nước	32
• Ngăn ngừa thiệt hại do đóng băng	33
• Lâu không sử dụng	34
Xử lý sự cố	35
Thông số kỹ thuật	39
Hướng dẫn an toàn	40
Bảo hành	41



Hướng dẫn sử dụng an toàn

Những hướng dẫn này rất quan trọng để đảm bảo an toàn khi sử dụng. Vui lòng tuân thủ và sử dụng sản phẩm đúng cách.

Biểu tượng và ý nghĩa

	CẢNH BÁO	Có thể dẫn đến tử vong hoặc gây tổn thương cho cơ thể.
	CHÚ Ý	Có thể gây tổn thương cho cơ thể hoặc khiến vật dụng bị hư hỏng.

Những biểu tượng dưới đây được sử dụng cho những chỉ dẫn an toàn quan trọng khi sử dụng sản phẩm.

Biểu tượng	Ý nghĩa
	Biểu tượng này mang nội dung là cấm.
	Biểu tượng này là nội dung nhất định phải làm (bắt buộc).

- Sản phẩm được phân loại trong nhóm Thiết bị Loại I và phải được nối đất.
- Hãy lắp đặt thiết bị này ở nơi có ổ cắm điện.
- Sản phẩm này không được khuyến cáo dành cho những người (bao gồm cả trẻ nhỏ) bị suy giảm khả năng về thể chất, suy giảm chức năng giác quan và tinh thần, hoặc thiếu kinh nghiệm và kiến thức, trừ khi họ được giám sát hoặc hướng dẫn sử dụng thiết bị bởi người có trách nhiệm về sự an toàn của họ. Trẻ em cần được giám sát đảm bảo không nghịch thiết bị.
- Sử dụng bộ ống cấp nước mới đi kèm với thiết bị này. Không sử dụng lại bộ ống cấp nước cũ.

CẢNH BÁO

- | | |
|---|---|
|  | Không chạm vào phích cắm hoặc đầu nối dây nguồn khi tay ướt.
• Do có thể gây sốc điện. |
| | Không để bắn nước hoặc dung dịch tẩy rửa lên thân chính hoặc dây cắm điện hoặc đầu nối dây nguồn.
• Nếu không, có thể gây cháy, điện giật, bỏng hoặc đoản mạch.
• Nếu không, có thể gây nứt vỡ sản phẩm, dẫn tới thương tật hoặc thiệt hại do nước. |
| | Không bao giờ được tháo rời, sửa chữa hay thay thế sản phẩm.
Do có thể gây hỏa hoạn, sốc điện, tỏa nhiệt quá cao, đoản mạch hoặc thủng điện. |
| | Không lắp thiết bị trên đồ vật chuyển động như xe có bánh hoặc thuyền.
• Nếu không, có thể gây cháy, điện giật, đoản mạch hoặc sự cố thiết bị.
• Bệ, nắp, thân hoặc các bộ phận khác của bồn cầu có thể bị lỏng và rơi ra ngoài, dẫn tới thương tật. |

CẢNH BÁO

Không sử dụng thiết bị nếu xảy ra trục trặc.

- Trong trường hợp bị hỏng hoặc các vấn đề khác, hãy đảm bảo ngắt nguồn điện bằng các phương tiện như rút dây cắm nguồn hoặc ngắt cầu dao ở bảng phân phối điện về vị trí OFF. Đóng van khóa nước để ngăn nước chảy vào.

Những sự cố có thể xảy ra:

- Nước rò rỉ từ đường ống hoặc thân chính.
- Sản phẩm bị nứt hoặc vỡ.
- Sản phẩm phát ra âm thanh hoặc có mùi lạ.
- Sản phẩm bốc khói.
- Sản phẩm nóng bất thường.
- Vòng đệm bệ ngồi bồn cầu không ở đúng vị trí.

- Tiếp tục sử dụng sau khi các sự cố xảy ra có thể gây cháy, điện giật, bỏng, đoản mạch, thương tật hoặc thiệt hại do nước.

Không sử dụng nguồn nước khác ngoài nước được cho phép bởi luật và pháp lệnh của vùng sử dụng. Chỉ sử dụng nước sạch.

Không sử dụng nước biển hoặc nước tái chế.

- Do có thể gây kích ứng cho da và trục trặc.

Không chạm vào phích cắm hoặc đầu nối dây nguồn khi có sấm chớp.

- Do có thể gây sốc điện.



Không để ống cấp nước chạm vào phích cắm, ổ điện hoặc đầu nối dây nguồn.

- Nếu không, có thể gây ngưng tụ, dẫn đến cháy, điện giật, bỏng hoặc đoản mạch.

Không làm bất kỳ điều gì có thể gây hỏng dây điện, phích cắm.

Không đập, vặn, xoắn, uốn cong quá độ, làm hỏng, thay thế, hoặc làm nóng dây điện.

Ngoài ra, không đặt vật nào đè nặng, xoắn vào hoặc ép dây điện.

- Sử dụng dây điện bị hỏng có thể gây cháy, điện giật, bỏng hoặc đoản mạch.

Không sử dụng ổ cắm điện bị lỏng hoặc bị lỗi.

- Nếu không, có thể gây cháy hoặc đoản mạch.

Không dùng ổ điện hoặc dây điện vượt quá khả năng chịu tải quy định.

- Cắm quá nhiều phích cắm vào một ổ điện, chẳng hạn như bộ chia ổ điện, có thể gây cháy do thiết bị quá nóng.

Chỉ được dùng nguồn điện được chỉ định.

AC 220-240 V, 50 Hz/60 Hz

- Do có thể gây hỏa hoạn hoặc nhiệt độ tăng quá cao.

Hướng dẫn sử dụng an toàn (Tiếp tục)

CẢNH BÁO

Không để thuốc lá hoặc các nguồn lửa gần sản phẩm.

- Do có thể gây hỏa hoạn.

Không ngồi lên bề ngồi trong thời gian dài.

- Có thể gây bỏng ở nhiệt độ thấp.
- Để tránh cho những đối tượng sau đây bị bỏng ở mức độ trung bình trong khi sử dụng, một người khác nên tắt máy sưởi bề ngồi bồn cầu và đặt mức nhiệt độ máy sấy là "Thấp".
- Trẻ nhỏ, người có tuổi và những đối tượng khác không thể tự động cài đặt nhiệt độ thích hợp với mình.
- Người bệnh, người khuyết tật và những đối tượng khác gặp khó khăn khi cử động.
- Những người sử dụng bất kỳ loại thuốc gây buồn ngủ (thuốc ngủ hoặc thuốc ngủ), những người đã say, hoặc mệt mỏi và bất cứ ai khác có thể dễ dàng ngủ quên.

Thiết bị này là sản phẩm điện. Không lắp ở bất cứ nơi nào nước có thể dính vào thiết bị hoặc nơi có độ ẩm cao, khiến nước có thể đọng trên bề mặt thiết bị. Khi sử dụng sản phẩm trong phòng tắm, nên lắp quạt hoặc cửa thông gió và đảm bảo không khí lưu động trong phòng tắm.

- Nếu không đảm bảo có thể gây cháy hoặc sốc điện.

Luôn nối thiết bị với nguồn nước lạnh.

- Nối thiết bị với nguồn nước nóng có thể dẫn đến cháy hoặc hư hỏng thiết bị.

Kiểm tra xem dây nối đất đã được lắp đặt phù hợp chưa.

- Việc không nối đất phù hợp có thể dẫn tới điện giật nếu thiết bị hỏng hoặc rò điện.
- Với dây nối đất, sử dụng dây đồng có điện trở nối đất tối đa là 100 Ω và đường kính tối thiểu 1,6 mm.
- * Nếu chưa có, hãy yêu cầu nhà thầu thi công lắp đặt dây nối đất.

Đảm bảo ổ cắm nối đất (3 chạc) đã được lắp đặt.

- Việc không lắp đặt ổ cắm nối đất có thể dẫn tới điện giật khi thiết bị gặp sự cố hoặc đoản mạch.

Cấm phích cắm chần vào ổ điện.

- Nếu không có thể gây cháy, bỏng hoặc đoản mạch.

Kiểm tra phích cắm điện có được chống thấm bằng cao su silicone không.

- Phích cắm điện chưa chống thấm có thể gây cháy và giật điện.
- * Nếu phích cắm chưa chống thấm, hãy yêu cầu nhà thầu thi công chống thấm cho phích cắm.

Khi ngắt điện, hãy cầm vào phích cắm, không phải dây cắm.

Không ngắt điện bằng cách kéo dây điện.

- Kéo dây điện có thể gây hư hỏng và dẫn tới hỏa hoạn hoặc bỏng.

Nếu dây nguồn hỏng, hãy liên hệ với bộ phận sửa chữa của nhà sản xuất hoặc chuyên gia có trình độ tương đương để tránh nguy hiểm khi sửa chữa hư hỏng đó.

Luôn ngắt cầu dao trên bảng điện về vị trí OFF trước khi vệ sinh hoặc bảo dưỡng.

- Do có thể gây sốc điện hoặc trực tiếp.

Luôn ngắt cầu dao trên bảng điện về vị trí OFF trước khi tháo thân chính

- Nếu không, có thể gây cháy hoặc điện giật.

CẢNH BÁO

Nghiên cứu sơ bộ ở phụ nữ cho thấy việc lạm dụng phun rửa liên tục có thể tăng nguy cơ bị khô niêm mạc âm đạo và giảm số lượng các vi sinh vật có ích mong muốn.

Mặc dù những nghiên cứu này chưa được kiểm chứng, vui lòng liên hệ với nhà cung cấp dịch vụ chăm sóc sức khỏe để biết liệu bạn có thể gặp trường hợp này không.

Quan trọng hơn, nếu bạn là một cá nhân bị suy giảm miễn dịch do bệnh tật, hóa trị hoặc tình trạng y tế khác ảnh hưởng đến hệ miễn dịch, bạn nên tham khảo ý kiến bác sĩ trước khi sử dụng sản phẩm này.

CHÚ Ý

Không sử dụng sản phẩm nếu thân chính không chắc chắn.

- Nếu không, có thể khiến thân chính bị lỏng và rơi ra, dẫn tới thương tật.

Nếu sản phẩm bị hư hỏng, không chạm vào phần bị hỏng.

- Do có thể gây sốc điện hoặc bị thương.
- Hãy thay thế ngay lập tức.

Không tác dụng lực mạnh hay tác động cơ học lên sản phẩm, bước lên hoặc đứng lên bề bồn cầu, nắp bồn cầu hoặc thân chính. Đồng thời không đặt vật nặng lên bề bồn cầu, nắp bồn cầu hoặc thân chính.

- Nếu không, có thể khiến thân chính bị nứt hoặc bị lỏng và rơi ra, dẫn tới thương tích.
- Nếu không, có thể khiến sản phẩm bị hỏng và gây ra thương tích hoặc thiệt hại do nước.

Không nhấc sản phẩm này lên bằng cách cầm vào bề ngồi bồn cầu hoặc nắp bồn cầu.

Không nhấc bề ngồi bồn cầu hoặc nắp bồn cầu lên khi có đồ vật đang đặt trên thiết bị.



- Nếu không, có thể khiến thân chính bị lỏng và rơi ra, dẫn tới thương tật.

Khi vệ sinh hoặc bảo dưỡng phần nhựa (thân chính, v.v.) hoặc ống cấp nước, hãy sử dụng dung dịch tẩy rửa trong nhà bếp có độ pH trung tính, đã pha loãng với nước. Không sử dụng những thứ dưới đây.

Chất tẩy rửa bồn cầu, chất tẩy rửa gia dụng, benzene, chất pha loãng sơn, chất tẩy rửa dạng bột hoặc cọ chà bằng ni lông.

- Những chất này có thể khiến lớp nhựa bị hỏng hoặc nứt, gây trực tiếp hoặc thương tích cho cơ thể.
- Những chất này có thể phá hủy vòi cấp nước và gây rò nước.

Hướng dẫn sử dụng an toàn (Tiếp tục)

 CHÚ Ý	
	<p>Để tránh bất ngờ bị rò rỉ nước, không tháo van xả lọc nước ra khi van khóa được mở.</p> <ul style="list-style-type: none"> Do có thể khiến nước phun ra ngoài. (Tham khảo Trang 32 cho hướng dẫn vệ sinh van xả lọc nước.) <p>Không gấp hoặc đập vòi; không cắt vòi bằng vật nhọn gây hư hỏng vòi.</p> <ul style="list-style-type: none"> Do có thể gây rò nước. <p>Không lắp tấm để khác ngoài tấm đi kèm với sản phẩm.</p> <ul style="list-style-type: none"> Nếu không, có thể gây hư hỏng thiết bị.
	<p>Nếu xảy ra sự cố rò nước, luôn đóng van khóa lại.</p> <p>Khi nhiệt độ môi trường xung quanh xuống dưới 0 °C, cần phòng ngừa các đường ống và vòi sẽ bị hư hỏng do hiện tượng đóng băng.</p> <ul style="list-style-type: none"> Ông cấp nước bị đóng băng có thể dẫn tới thân chính và đường ống bị vỡ, dẫn tới rò rỉ nước. Điều chỉnh nhiệt độ phòng giúp các đường ống và vòi không bị đóng băng trong những tháng lạnh. Xả hết nước. <p>Khi không sử dụng WASHLET trong thời gian dài, hãy đóng van cấp nước, xả nước khỏi thân chính và ống cấp nước, và sau đó đóng cầu dao trên bảng điện.</p> <ul style="list-style-type: none"> Khi sử dụng lại thiết bị, để nước chảy đủ vào thiết bị trước. Nếu không, nước trong két có thể bị nhiễm bẩn và có thể gây viêm da hoặc các vấn đề khác. (Tham khảo Trang 35 để biết hướng dẫn bổ sung nước.) Để nguồn điện bật có thể gây cháy nổ hoặc nóng. <p>Khi lắp van xả lọc nước, đảm bảo rằng van được vặn chặt ở đúng vị trí.</p> <ul style="list-style-type: none"> Nếu không vặn chặt có thể gây hiện tượng rò nước. <p>Đẩy thân chính chắc chắn vào tấm đế.</p> <ul style="list-style-type: none"> Đẩy phần thân chính vào tấm đế cho đến khi nghe thấy tiếng "cách". Kéo nhẹ về phía bạn để đảm bảo sản phẩm không bị tách ra. Nếu không, có thể khiến thân chính bị lỏng và rơi ra, dẫn tới thương tích.
	

Chú ý khi sử dụng

■ Để phòng ngừa hư hỏng

< Về công tắc bộ ngồi >

- Khi bạn ngồi lên bộ ngồi bồn cầu, công tắc bộ ngồi sẽ chuyển sang BẬT, cho phép bạn sử dụng các tính năng khác nhau.
(Có tiếng cách khi công tắc bộ ngồi được KÍCH HOẠT.)

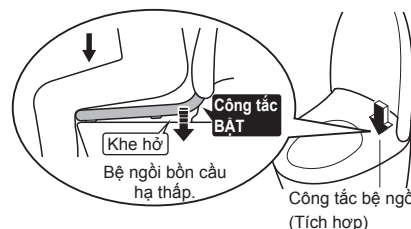

- Ngồi trở lại vào bộ.
 - Công tắc bộ ngồi sẽ không bật cho đến khi bạn ngồi đúng vị trí.



GHI CHÚ

- Khi trẻ em sử dụng sản phẩm, công tắc bộ ngồi có thể không được KÍCH HOẠT do trọng lượng cơ thể trẻ nhẹ.
- Vì bộ ngồi bồn cầu được thiết kế để di chuyển lên xuống nên có độ hở giữa miếng đệm bộ ngồi bồn cầu và lòng bồn cầu.

■ Phòng ngừa hư hỏng

- Lau các bề mặt nhựa như phần thân chính bằng vải mềm thấm nước.
- Không tựa vào nắp bồn cầu.



■ Phòng ngừa trục trặc và hỏng hóc

- Ngắt cầu dao trên bảng điện về vị trí OFF khi có nguy cơ sấm sét.
- Không sử dụng vải bọc nắp bồn cầu hoặc bộ ngồi bồn cầu.
(Công tắc bộ ngồi có thể hoạt động không bình thường. Ngoài ra, bộ ngồi và nắp đậy có thể đóng mở không đúng cách.)



- Không đi tiểu vào thân chính, bộ ngồi bồn cầu hoặc vòi rửa.
(Do có thể gây hỏng hóc hoặc mất màu.)
- Không tác động lực mạnh vào bảng điều khiển.
- Khi sử dụng dung dịch vệ sinh bồn cầu để vệ sinh, xối sạch trong vòng 3 phút và để mở bộ ngồi bồn cầu và nắp bồn cầu.
(Nếu hơi của chất tẩy rửa bồn cầu bám vào thân chính thì có thể gây ra sự cố.)
 - Lau sạch chất tẩy rửa còn lại trong lòng bồn cầu.
- Không dùng sản phẩm khi nắp bồn cầu bị tháo ra.
- Không để bồn cầu tiếp xúc trực tiếp với ánh sáng mặt trời.
(Nếu không có thể gây biến màu, nhiệt độ bộ ngồi không đều, bảng điều khiển bị lỗi hoặc sản phẩm bị trục trặc do thay đổi nhiệt độ.)
- Để những thiết bị như radio tránh xa thiết bị.
(Thiết bị có thể gặp gián đoạn với sóng vô tuyến.)
- Nếu bạn sử dụng ghế nâng cho trẻ sơ sinh hoặc ghế mềm, hãy tháo ra trước khi sử dụng.
(Để ghế lại có thể cản trở một số chức năng.)
- Không đặt bất kỳ vật gì lên bộ ngồi bồn cầu và nắp bồn cầu và không dùng tay nhấn bộ ngồi bồn cầu và nắp bồn cầu xuống.
(Nếu làm vậy có thể sẽ bật công tắc ở bộ ngồi và chạm vào nút ở bảng điều khiển, làm ướt sàn do nước ấm chảy ra từ vòi rửa.)

Tên gọi các bộ phận

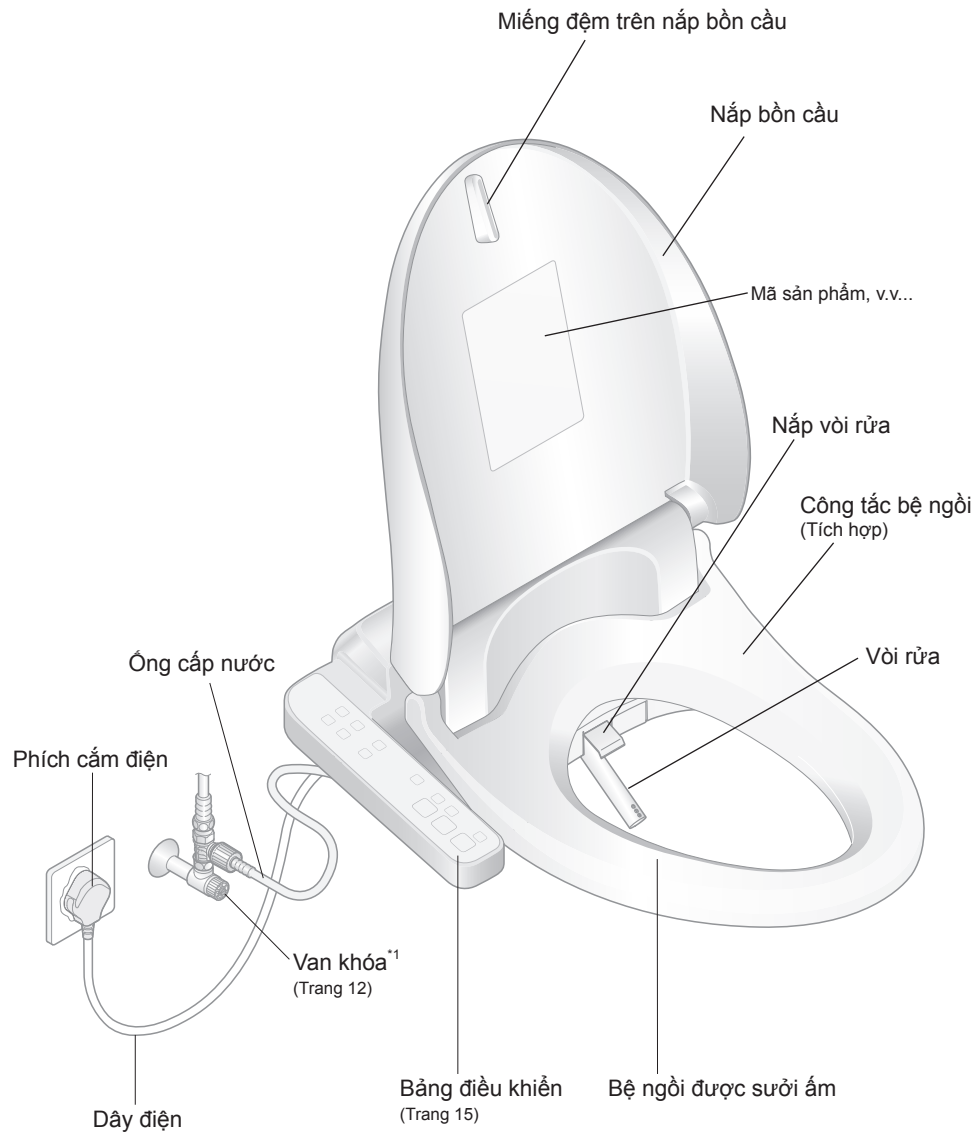

Màn hình chính

- Đèn LED nguồn — [Icon] [Symbol]
- Đèn LED bộ ngồi — [Icon] [Symbol]
- Đèn LED tiết kiệm điện — [Icon] [Symbol]
- Đèn LED nước — [Icon] [Symbol]

<Tắt cả đèn LED đều sáng lên trên màn hình>

Cạnh bên phải của thân chính

Nút tháo thân chính (Trang 28)

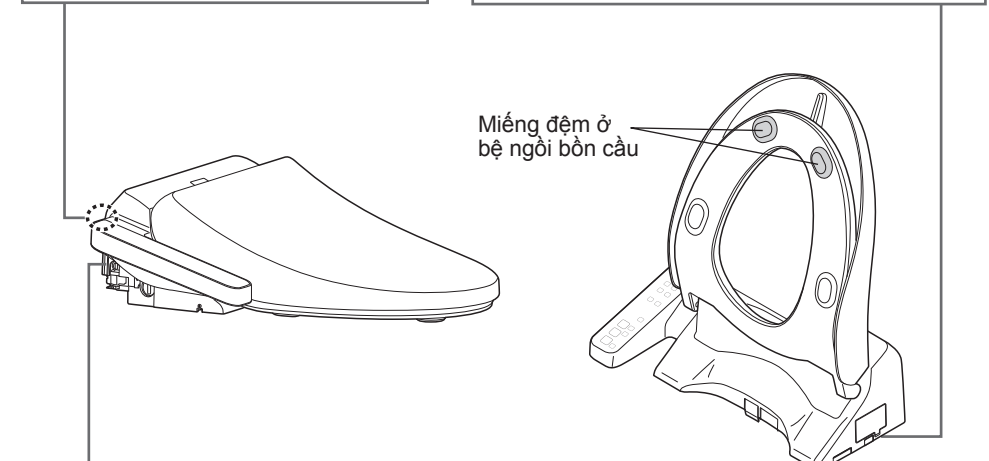

Cạnh bên trái của thân chính

Van xả lọc nước (Trang 31)

Nút xả nước (Trang 34)

*1 Hình dạng và vị trí khác nhau tùy theo loại kết nước và lòng bồn cầu.

1. Bật điện

1 BẬT cầu dao trên bảng phân phối điện.

- Vòi rửa sẽ thò ra và thu lại.

2 Kiểm tra xem đèn LED "Nguồn điện" đã sáng chưa.

- Nếu đèn LED nguồn không sáng, nhấn

nút  trong ít nhất 3 giây.

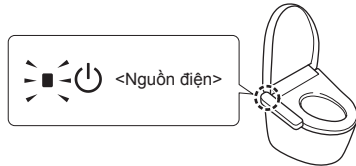

2. Mở van khóa

1 Mở hoàn toàn van khóa.



Chế độ vận hành cơ bản

Cơ chế hoạt động của Chức năng tự động

Khi đến gần



Khi ngồi



Khi đứng *1



Phun sương trước khi sử dụng

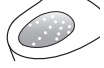

Phun sương trước khi sử dụng

Nước được tự động phun sương vào trong lòng bồn cầu để chất bẩn khó bám dính hơn

Trên đây là các chức năng cài đặt mặc định.

● Các chức năng này có thể được thay đổi. → "Các chế độ hoạt động khác nhau" (Trang 22-25)

*1 Để giữ sạch vòi rửa mỗi khi sử dụng, nước còn lại trong vòi rửa sẽ được xả ra sau khi bạn đứng lên khỏi bệ ngồi bồn cầu.

Sử dụng bảng điều khiển

Vệ sinh

"Vệ sinh phía sau"
• Làm sạch vùng phía sau.

"Vệ sinh phía trước"
• Có tác dụng như bồn cầu dạng thấp dành cho phụ nữ.

"Vệ sinh theo dao động"
• Khi bạn nhấn lại nút thêm một lần nữa khi đang sử dụng, vòi rửa sẽ di chuyển qua lại để rửa kỹ phía sau của bạn.

Dừng

"Dừng"
• Dừng hoạt động.

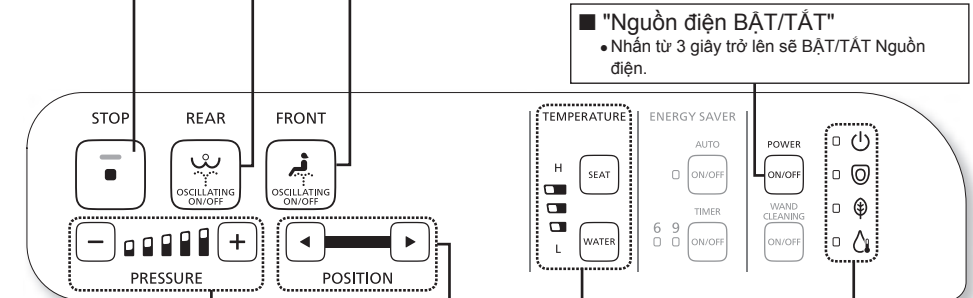

■ "Nguồn điện BẬT/TẮT"
• Nhấn từ 3 giây trở lên sẽ BẬT/TẮT Nguồn điện.

Cài đặt nhiệt độ, đèn LED điều chỉnh nhiệt độ (Trang 16)
• Điều chỉnh nhiệt độ

Màn hình chính (Trang 11)

● Các chức năng hoạt động khi nhấn nút "Vệ sinh phía sau", hoặc "Vệ sinh phía trước".

■ "Điều chỉnh áp suất nước"
Bạn có thể điều chỉnh áp suất nước theo một trong năm mức nước.
• Đèn LED hiển thị áp suất sẽ sáng khi bạn ngồi lên bệ ngồi.

■ "Điều chỉnh vị trí vòi rửa"
Bạn có thể điều chỉnh vòi rửa ở 5 vị trí khác nhau.
• Vòi rửa sẽ trở lại vị trí tiêu chuẩn (vị trí thứ 3) khi bạn đứng dậy khỏi bệ ngồi.

GHI CHÚ

• Ngồi lại trên bệ ngồi bồn cầu sẽ dễ điều chỉnh vị trí vòi rửa hơn và tránh tia nước.

Thông tin bạn cần biết

• Đôi khi nước có thể chảy ra từ xung quanh vòi rửa khi vòi thò ra từ bên trong bệ ngồi, nhưng điều này là bình thường.
• Khi sử dụng nước ấm liên tục, nhiệt độ của nước ấm có thể bị giảm xuống.

Điều chỉnh nhiệt độ

Bệ ngồi bồn cầu, Nước ấm

Có thể chọn các mức nhiệt độ khác nhau (Cao, Trung bình, Thấp) hoặc chọn "TẮT".

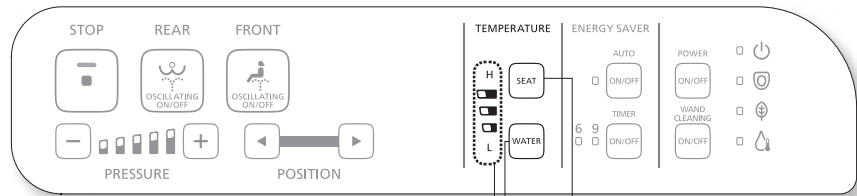

Hiển thị mức nhiệt độ của nút nhấn
Nút nhiệt độ nước ấm
(Khi bạn muốn điều chỉnh nhiệt độ nước ấm)

Nút nhiệt độ bệ ngồi bồn cầu
(Khi bạn muốn điều chỉnh nhiệt độ bệ ngồi bồn cầu)

Khi cài đặt chế độ làm ấm bệ ngồi và nước

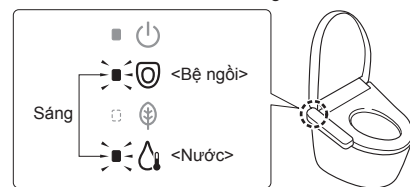

Khi tắt chế độ làm ấm bệ ngồi và nước

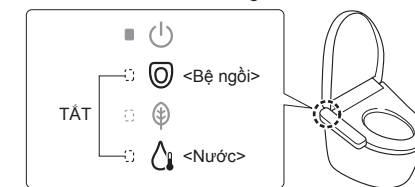

Điều chỉnh nhiệt độ

1 Chọn và nhấn nút **SEAT** **WATER** cho nhiệt độ bạn muốn cài đặt.

• Hiện lên mức nhiệt độ hiện tại

2 Nhấn nút được chọn trong bước **1** liên tục cho đến khi mức nhiệt độ mong muốn sáng lên.

Cài đặt sẽ thay đổi mỗi khi nhấn nút.

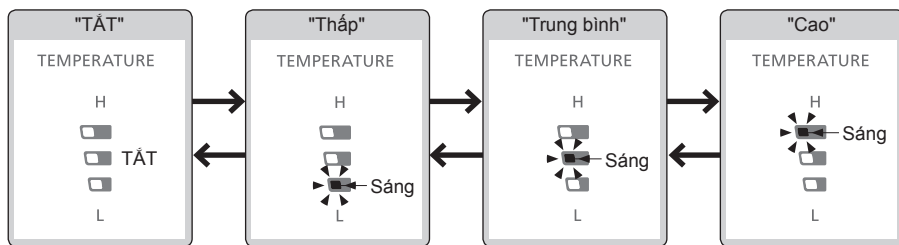

Nếu không có nút nào được nhấn trong vòng 10 giây, đèn LED "Điều chỉnh nhiệt độ" sẽ tắt, nhưng cài đặt vẫn được tiếp tục.
Nếu đèn LED "Điều chỉnh nhiệt độ" tắt trước khi cài đặt xong, hãy bắt đầu lại từ bước 2.

<Hoàn thành cài đặt>

Để chuyển nhiệt độ nước ấm và nhiệt độ bệ ngồi bồn cầu sang "TẮT"

1 Chọn và nhấn nút **SEAT** **WATER** cho nhiệt độ bạn muốn đặt thành "TẮT".

• Hiện lên mức nhiệt độ hiện tại

2 Nhấn nút được chọn trong bước **1** liên tục cho đến khi mức nhiệt độ được đặt sang "TẮT".

Cài đặt sẽ thay đổi mỗi khi nhấn nút.

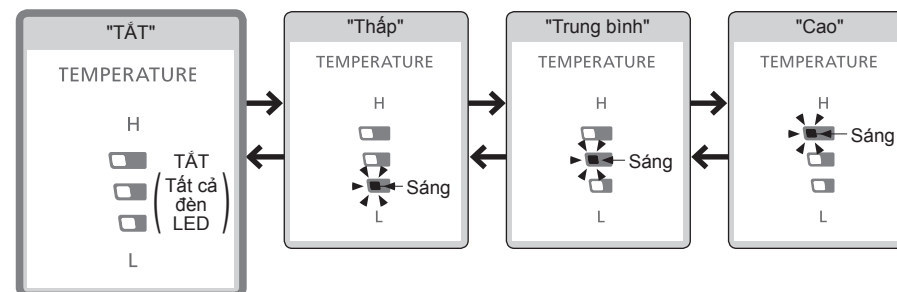

<Hoàn thành cài đặt>

● Khi bệ ngồi bồn cầu không ấm lên, hoặc khi nước không đủ ấm, ngay cả khi đã điều chỉnh nhiệt độ.
→ Tiết kiệm điện có được đặt sang "BẬT" không? (Trang 18, 19)

Tính năng tiết kiệm điện Loại

Có thể chọn "Tự động tiết kiệm điện" hoặc "Hẹn giờ tiết kiệm điện".
Để tiết kiệm điện, hãy giảm (hoặc "TẮT") nhiệt độ bộ ngồi bồn cầu hoặc nước ấm.

Khi muốn thiết bị tự động tiết kiệm điện	Khi muốn tiết kiệm điện trong một khoảng thời gian đã định sẵn. (6 giờ, 9 giờ)
Tự động tiết kiệm điện	Hẹn giờ tiết kiệm điện
<p>Khi sản phẩm phát hiện ra khoảng thời gian ít sử dụng và tự động giảm nhiệt độ bộ ngồi bồn cầu.</p> <ul style="list-style-type: none"> ● Phải mất khoảng 10 ngày để sản phẩm xác định khoảng thời gian trong ngày mà sản phẩm ít được sử dụng. 	<p>Hàng ngày, tính năng sưởi ấm bộ ngồi và làm ấm nước sẽ tự động tắt trong khoảng thời gian đã cài đặt.</p>

<p>Khi chức năng tiết kiệm điện được bật</p> <ul style="list-style-type: none"> ■ Màn hình chính ■ Bộ phận sưởi ấm bộ ngồi bồn cầu ■ Bộ phận làm ấm nước 	<p>TẮT —:⏻</p> <p>Sáng —:☀️</p> <p>Sáng (Màu cam) —:🔥</p> <p>Sáng —:💧</p>	<p>TẮT —:⏻</p> <p>TẮT —:🔥</p> <p>Sáng (Xanh) —:🌿</p> <p>TẮT —:💧</p>
	<p>Nhiệt độ thấp</p> <p>Nhiệt độ cài đặt¹</p>	<p>TẮT</p> <p>TẮT</p>
<p>Ví dụ</p> <ul style="list-style-type: none"> ■ Nhiệt độ cài đặt¹ ■ Nhiệt độ thấp² □ TẮT³ 	<p>Ít sử dụng từ 9 giờ tối đến 6 giờ sáng</p>	<p>Cài đặt từ 8 giờ sáng đến 5 giờ chiều.</p>

Bạn muốn tiết kiệm điện tối đa?
Hẹn giờ tiết kiệm điện + Tự động tiết kiệm điện
<p>Khi thiết lập cả "Hẹn giờ tiết kiệm điện" và "Tự động tiết kiệm điện", "Tự động tiết kiệm điện" hoạt động khi "Hẹn giờ tiết kiệm điện" không hoạt động.</p>

<ul style="list-style-type: none"> ● Trong suốt quá trình "Tự động tiết kiệm điện": Đèn báo LED tương tự như "Tự động tiết kiệm điện" ● Trong suốt quá trình "Hẹn giờ tiết kiệm điện": Đèn báo LED tương tự như "Hẹn giờ tiết kiệm điện"
<p>Nhiệt độ thấp TẮT</p> <p>Nhiệt độ cài đặt¹ TẮT</p>
<p>Khi sử dụng đồng thời "Hẹn giờ tiết kiệm điện" và "Tự động tiết kiệm điện"</p>

Kích hoạt chức năng tiết kiệm điện

- <Nguồn điện>
- <Bộ ngồi>
- Sáng (Xanh) —: <Tiết kiệm điện>
- <Nước>

Tắt chức năng tiết kiệm điện

- <Nguồn điện>
- <Bộ ngồi>
- TẮT —: <Tiết kiệm điện>
- <Nước>

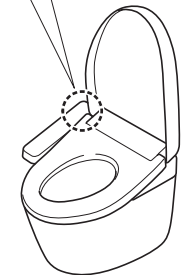

● Ngay cả khi trình tiết kiệm điện đã được kích hoạt (với tính năng sưởi ấm bộ ngồi được đặt thành "Thấp" hay "TẮT", hoặc với tính năng làm ấm nước được đặt thành "TẮT"), bộ ngồi sẽ tạm thời được làm nóng khi bạn ngồi lên. (Để đạt đến nhiệt độ cài đặt, bộ ngồi sẽ mất khoảng 15 phút và nước ấm mất khoảng 10 phút.) (Chỉ báo LED trên màn hình hiển thị chính sẽ trở lại trạng thái khi tiết kiệm điện được bật)

*1 Các cài đặt nhiệt độ bộ ngồi bồn cầu ở các trang 16, 17.
*2 Khoảng thời gian mà nhiệt độ bộ ngồi được cài đặt ở mức "Thấp" Nhiệt độ nước ấm là nhiệt độ đã cài đặt ở phần "Điều chỉnh nhiệt độ".
*3 Khoảng thời gian mà tính năng sưởi ấm bộ ngồi và tính năng làm ấm nước được "TẮT".

Để cài đặt tiết kiệm điện Trang 20 và 21

Tính năng tiết kiệm điện Cài đặt

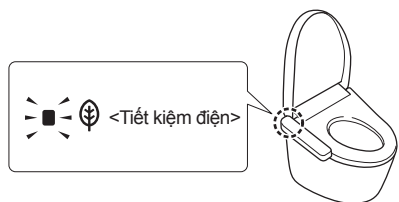
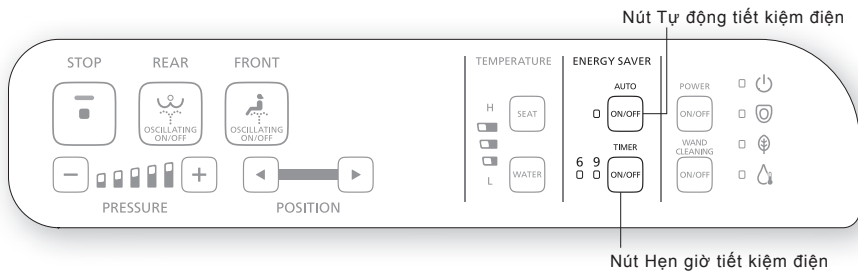

Khi cài đặt tiết kiệm điện, đèn LED "Tiết kiệm điện" (xanh) sẽ sáng lên.

Tự động tiết kiệm điện

1 AUTO ON/OFF **Nhấn.**

Cài đặt sẽ thay đổi mỗi khi nhấn nút.

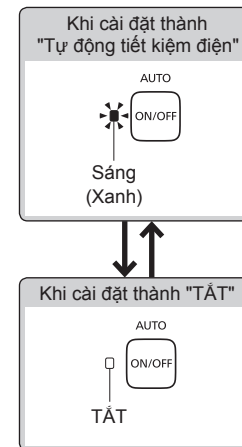

<Hoàn thành cài đặt>

Hẹn giờ tiết kiệm điện

• Đặt chức năng Tiết kiệm điện vào thời điểm bạn muốn bắt đầu.

Ví dụ: Để tiết kiệm điện từ 1 giờ sáng đến 7 giờ sáng (trong 6 giờ)

1 TIMER ON/OFF **Nhấn nút.**

• Nhấn nút "Hẹn giờ tiết kiệm điện" liên tục cho đến khi đèn LED "6" sáng lên.

Cài đặt sẽ thay đổi mỗi khi nhấn nút.

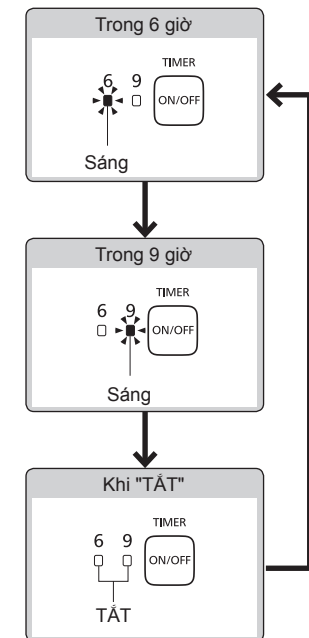

<Hoàn thành cài đặt>

Các chế độ hoạt động khác nhau Danh sách cài đặt

Các loại cài đặt			Các cài đặt có sẵn • In đậm: Cài đặt ban đầu
Các chức năng tự động	Các chức năng vệ sinh	Phun sương trước khi sử dụng	BẬT/TẮT

Cài đặt	Cài đặt Trang tham khảo
• Cài đặt có hay không tự động phun sương trong lòng bồn cầu	Trang 24

Kiểm tra trước!

Các nút được sử dụng để cài đặt

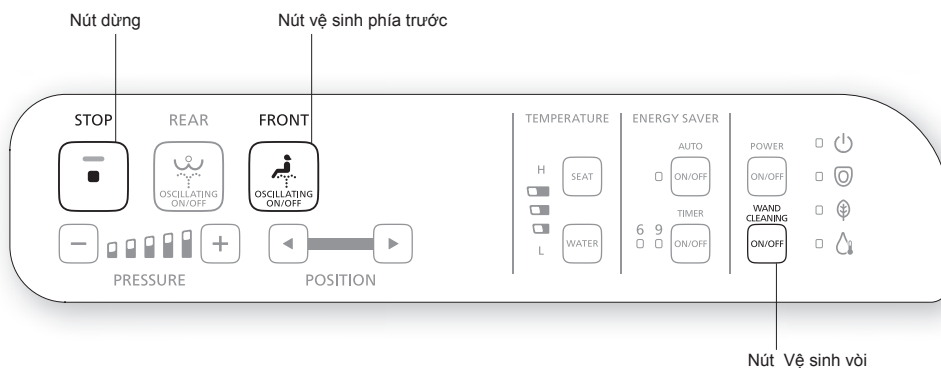

Chỉ báo LED trong quá trình cài đặt

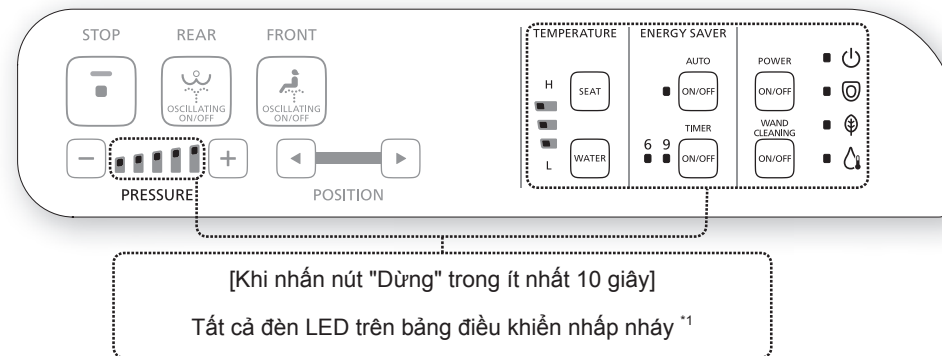

*1 Trong khi cài đặt, nếu không nhấn nút kế tiếp trong khoảng 60 giây, đèn sẽ ngừng nhấp nháy. Nếu cài đặt không được hoàn thành, làm lại từ bước 1.

Các chế độ hoạt động khác nhau

Các chức năng tự động

Các chức năng vệ sinh

Cài đặt có hay không tự động phun sương trong lồng bồn cầu

Phun sương trước khi sử dụng

1  **STOP** Nhấn nút (trong khoảng 10 giây) tới khi tắt cả đèn LED trên bảng điều khiển nhấp nháy.

2  và  **FRONT** **WANG CLEANING**
Nhấn đồng thời.

Cài đặt sẽ thay đổi mỗi khi nhấn nút.

Cài đặt có hay không tự động phun sương trong lồng bồn cầu.

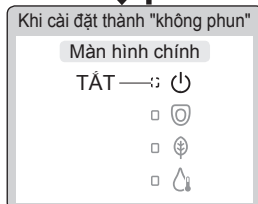
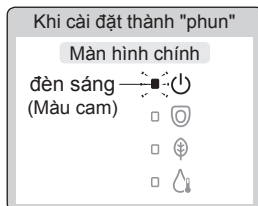

3  **STOP** Nhấn.
<Hoàn thành cài đặt>

Bảo trì

⚠ CẢNH BÁO

! Luôn ngắt cầu dao trên bảng điện về vị trí OFF trước khi vệ sinh hoặc bảo dưỡng.

(Nếu không có thể gây điện giật hoặc hỏng thiết bị, dẫn tới sự cố.)

Để đảm bảo an toàn, hãy ngắt cầu dao trên bảng điện trước khi vệ sinh hoặc bảo dưỡng.*1*2

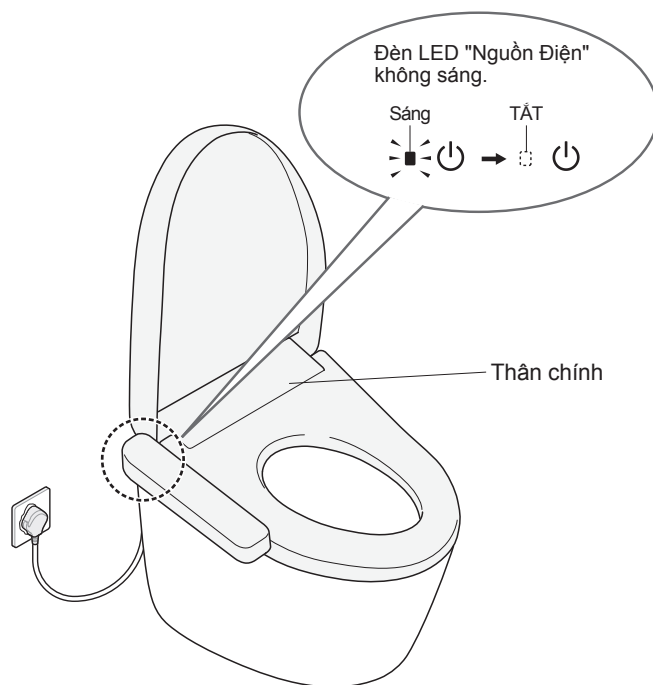

Không dùng vải khô hoặc giấy vệ sinh lên các bộ phận bằng nhựa.

(Có thể gây hư hỏng.)



*1 Trừ khi sử dụng "Vệ sinh vòi"

*2 Khi ngắt cầu dao, cài đặt "Hẹn giờ tiết kiệm điện" sẽ bị hủy. Hãy cài đặt lại (trang 21) (Đèn LED "Hẹn giờ tiết kiệm điện" sẽ nhấp nháy để thông báo cho bạn.)

Thân chính

Thân chính (Hàng ngày)



Vải mềm nhúng trong nước

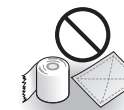

• Giấy vệ sinh
• Vải khô
• Bàn chải ni lông
(Có thể gây hư hỏng.)

1 Bật cầu dao trên bảng điện về vị trí OFF.

2 Lau bằng khăn mềm đã nhúng nước và vắt kiệt.

■ Với vết bẩn cứng đầu

• Lau bằng vải mềm ướt được thấm dung dịch tẩy rửa nhà bếp có độ pH trung tính, đã pha loãng, sau đó lau với vải mềm đã ngâm trong nước.



Dung dịch tẩy rửa có độ pH trung tính



• Chất tẩy màu
• Benzen
• Chất tẩy rửa dạng bột

3 Bật cầu dao trên bảng điện về vị trí ON.

• Đèn LED "Nguồn Điện" sáng lên.

LƯU Ý

- Sản phẩm này là thiết bị điện. Cần thận không để nước thấm vào bên trong hoặc để lại chất tẩy rửa trong khe hở giữa thân chính và lòng bồn cầu. (Có thể làm hư hỏng các bộ phận bằng cao su hoặc sai chức năng.)
- Khi sử dụng dung dịch vệ sinh bồn cầu để vệ sinh, xối sạch trong vòng 3 phút và để mở bệ ngồi bồn cầu và nắp bồn cầu.
 - Lau sạch chất tẩy rửa còn lại trong lòng bồn cầu. (Nếu hơi của chất tẩy rửa bồn cầu bám vào thân chính thì có thể gây ra sự cố.)
- Không đẩy hoặc kéo nắp xung quanh vòi rửa với lực quá mạnh. (Có thể gây hư hỏng hoặc trục trặc)
- Lau sạch bề mặt sau của bệ ngồi bồn cầu và miếng đệm bệ ngồi bồn cầu bằng vải mềm thấm nhẹ với nước. (Nếu không bụi bẩn bám lại sẽ gây ố màu.)

Khe hở giữa thân chính và lòng bồn cầu (Khoảng một lần/tháng)

Bạn có thể tháo thân chính để vệ sinh phần trên lòng bồn cầu và phần đáy thân chính.

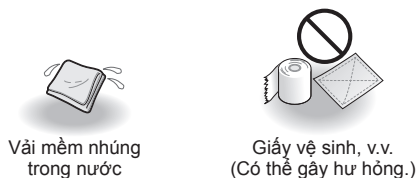

Vải mềm nhúng trong nước

Giấy vệ sinh, v.v. (Có thể gây hư hỏng.)

1 Bật cầu dao trên bảng điện về vị trí OFF.

Nếu không ngắt cầu dao trên bảng điện, thiết bị sẽ gặp sự cố hoặc dẫn tới hỏng hóc hay điện giật.

2 Tháo thân chính.

- Không kéo bộ thiết bị với lực quá mức (bởi vì ống cấp nước và dây nguồn đi kèm).

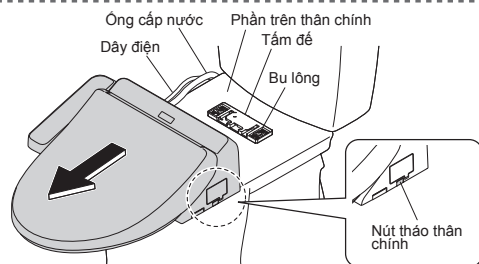

Kéo thân chính về phía bạn trong khi nhấn "Nút tháo thân chính".

3 Vệ sinh phần trên lòng bồn cầu và phần đáy thân chính.

- Lau bằng vải mềm ngâm trong dung dịch tẩy rửa nhà bếp trung tính, đã pha loãng. Sau đó, lau lại bằng vải mềm ngâm nước để loại bỏ hết dung dịch tẩy rửa.

4 Lắp thân chính.

- Tránh không kẹp dây giữa thân chính và tấm đế.

CHÚ Ý

❗ **Đẩy thân chính cố định vào tấm đế cho tới khi nghe thấy tiếng "cách".**
(Nếu không, có thể khiến thân chính bị lỏng và rơi ra, dẫn tới thương tích.)

Sau khi lắp, kiểm tra xem thân chính có bị tách ra khi kéo hay không.

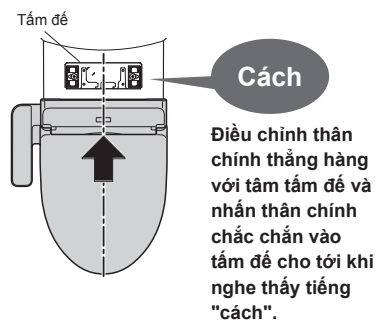

Cách

Điều chỉnh thân chính thẳng hàng với tấm tấm đế và nhấn thân chính chắc chắn vào tấm đế cho tới khi nghe thấy tiếng "cách".

5 Bật cầu dao trên bảng điện về vị trí ON.

- Đèn LED "Nguồn" bật.

Khe hở giữa thân chính và nắp bồn cầu (Khoảng một lần/tháng)

Có thể tháo nắp bồn cầu để làm sạch kĩ càng.



Vải mềm nhúng trong nước

Giấy vệ sinh, v.v. (Có thể gây hư hỏng.)

1 Bật cầu dao trên bảng điện về vị trí OFF.

2 Tháo nắp bồn cầu.

Nghiêng nhẹ nắp bồn cầu về phía trước.

Ⓐ : Kéo bên trái ra ngoài.

Ⓑ : Đẩy bản lề ra khỏi phần lõm và kéo lên.

Ⓒ : Tháo bên phải.

3 Lau bằng một miếng vải mềm đã ngâm trong nước và vắt sạch.

4 Lắp lại nắp bồn cầu.

Ⓓ : Lắp chốt và bản lề ở bên phải.

Nghiêng nhẹ nắp bồn cầu về phía trước.

Ⓐ : Khi kéo bên trái ra,

Ⓔ : Gắn bằng cách ghép bản lề với phần lõm.

* Thận trọng tránh bị kẹp ngón tay.

5 Bật cầu dao trên bảng điện về vị trí ON.

- Đèn LED "Nguồn" bật.

6 Mở và đóng nắp bồn cầu để kiểm tra việc lắp lại.

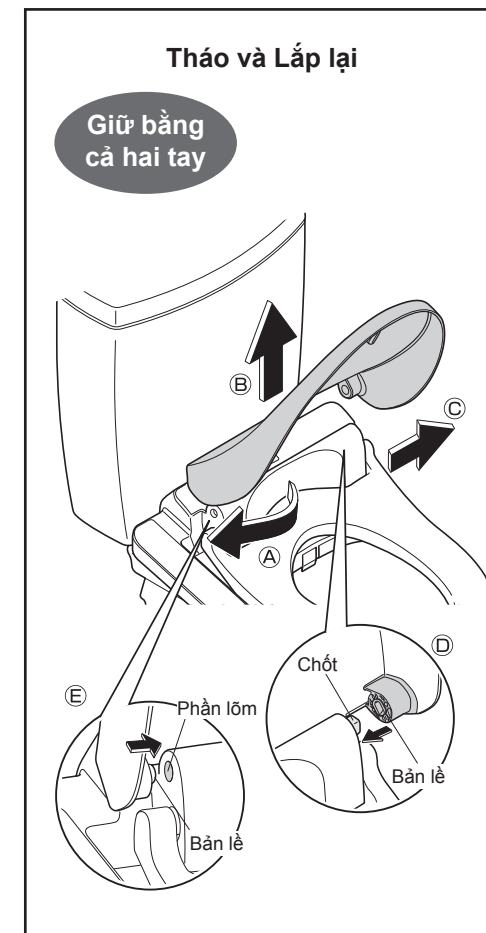

Bảo trì Vòi rửa

Vòi rửa (Khoảng một lần/tháng) <Nếu bạn thấy bẩn (Vệ sinh vòi)>

1 Nhấn.

- Vòi rửa nhô ra và nước chảy ra để làm sạch.
- Vòi rửa tự động thu lại trong khoảng 5 phút.



Vải mềm



Giấy vệ sinh, v.v.
(Có thể gây hư hỏng.)

2 Lau bằng vải ướt, mềm.

- Không kéo, đẩy hoặc ấn vòi rửa bằng lực quá lớn. (Có thể gây sự cố hoặc hư hỏng.)



3 Nhấn.

- Vòi rửa thu lại.

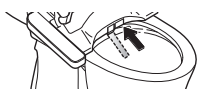

Bảo trì Van xả lọc nước

Van xả lọc nước (Khoảng một lần/6 tháng) <Nếu bạn nghĩ áp suất nước yếu đi>

1 Đóng van cấp nước.

- Nguồn cấp nước dừng.

⚠ CHÚ Ý

- ! Không tháo van xả lọc nước trong khi van khóa đang mở (Nếu không nước có thể rò rỉ)

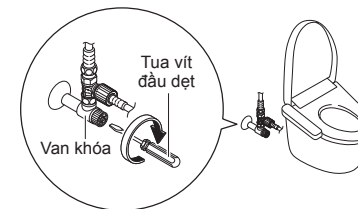

2 Nhấn để vòi rửa thò ra, sau đó nhấn một lần nữa để vòi rửa thu lại.

- (Sau khi làm sạch vòi rửa, nước chảy ra từ xung quanh vòi rửa.)

3 Bật cầu dao trên bảng điện về vị trí OFF.

4 Tháo van xả lọc nước.

- Nới lỏng van xả lọc nước bằng tua vít đầu dẹt và kéo ra.

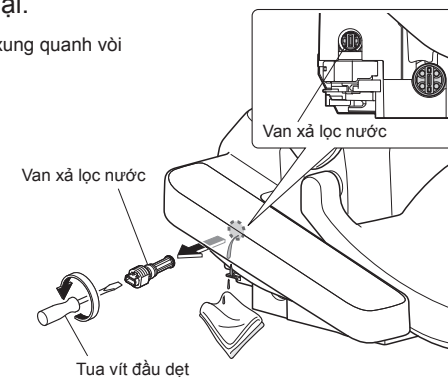

5 Làm sạch dụng cụ bằng bàn chải đánh răng.

- Đồng thời, loại bỏ cặn bẩn ở bên trong lỗ van xả lọc nước.

6 Lắp lại van xả lọc nước.

- Lắp van xả lọc nước vào và sử dụng tua vít đầu dẹt để vận chặt.

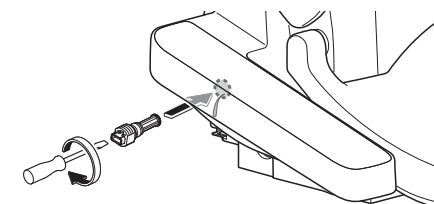

7 Bật cầu dao trên bảng điện về vị trí ON.

- Đèn LED "Nguồn điện" sáng lên.

8 Mở van cấp nước. (Trang 12)

Xử lý tình huống

Nếu nước không chảy do ngừng cấp nước

Nếu nước không chảy do ngừng cấp nước

- 1 Dùng xô để đổ xả nước.
- 2 Đổ thêm nước nếu mực nước thấp sau khi xả.
 - Tránh có mùi lạ.

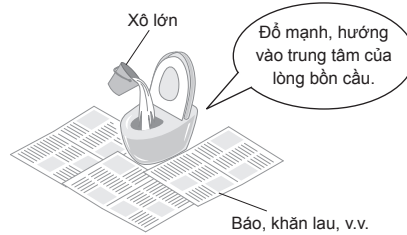

LƯU Ý

Khi khôi phục nguồn cấp nước, hãy đảm bảo thực hiện xả nước.
(Để tránh chất thải đọng trong ống thoát nước.)

Ngăn ngừa thiệt hại do đóng băng

Khi nhiệt độ phòng sắp giảm xuống 0 °C hoặc thấp hơn, hãy thực hiện các biện pháp chống đóng băng.

LƯU Ý

- Khi nhiệt độ xung quanh có xu hướng hạ xuống 0 °C hoặc thấp hơn, không sử dụng tính năng tiết kiệm điện. (Có thể gây hư hỏng)
- Sử dụng ấm phòng tắm hoặc có biện pháp chống đóng băng để đảm bảo nhiệt độ xung quanh không hạ xuống dưới 0 °C.

Cách ngăn chặn hư hỏng do đóng băng

- 1 Đóng van cấp nước. (Trang 31)
 - Nguồn cấp nước dừng.



- 2 Xả nước từ két bồn cầu.
 - Nhấn thanh gạt/nút/v.v. cho tới khi nước ngừng.

- 3 Nhấn **WAND CLEANING ON/OFF** để vòi rửa thò ra, sau đó nhấn **WAND CLEANING ON/OFF** một lần nữa để vòi rửa thu lại.
(Sau khi làm sạch vòi rửa, nước chảy ra từ xung quanh vòi rửa.)

- 4 Bật cầu dao trên bảng điện về vị trí OFF.

- 5 Xả ống.
 - (1) Tháo van xả lọc nước.
 - Nới lỏng van xả lọc nước bằng tua vít đầu dẹt và kéo ra.

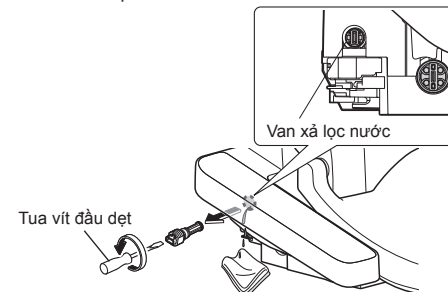

- (2)
 - Xả nước từ ống cấp nước.

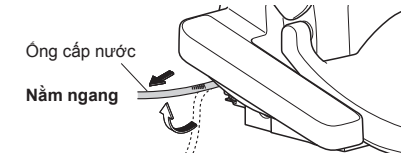

- (3) Sau khi xả hết nước, lắp lại van xả lọc nước.
 - Lắp van xả lọc nước vào và sử dụng tua vít đầu dẹt để vận chặt.

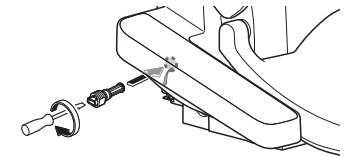

- 6 Bật cầu dao trên bảng điện về vị trí ON.
 - Đèn LED "Nguồn điện" sáng lên.



- 7 Đặt nhiệt độ nước và bộ ngồi ở mức "Cao". (Trang 16)
 - Để duy trì nhiệt độ, đóng nắp bồn cầu và bộ ngồi bồn cầu sau khi hoàn thành công việc

- Để sử dụng lại sản phẩm
 - Cần cấp lại nước. (Trang 34)

Xử lý tình huống Lâu không sử dụng

Nếu đặt bồn cầu ở vị trí bạn không sử dụng lâu ngày, hãy xả hết nước bên trong bệ ngồi.
(Nếu không có thể gây hư hỏng hoặc kích ứng da do nước chứa bên trong sản phẩm bị bẩn.)

Cách xả nước

- 1** Xả nước từ két bồn cầu.
(Trang 33 Bước ① ②)
- 2** Nhấn  để vòi rửa thò ra, sau đó nhấn  một lần nữa để vòi rửa thu lại.
(Sau khi làm sạch vòi rửa, nước chảy ra từ xung quanh vòi rửa.)
- 3** Bật cầu dao trên bảng điện về vị trí OFF.
- 4** Xả ống. (Trang 33 Bước ⑤)
- 5** Nới lỏng nút xả nước cho đến khi nước chảy ra từ xung quanh vòi rửa.
• Nước chảy ra từ xung quanh vòi rửa.
(Mất khoảng 3 phút để hoàn tất việc xả nước.)
* Không thể tháo nút xả nước.
- 6** Vận chặt nút xả nước bằng tua vít đầu dẹt.



■ Nếu nước bị đóng băng

- Thêm chất chống đông nước vào phần nước trong bồn cầu sẽ giảm nguy cơ đóng băng.
(Chất chống đông sẽ không được xả ra ngoài. Thu gom lại trước khi sử dụng bồn cầu rồi vứt đi.)

■ Để sử dụng lại sản phẩm

- Cần cấp lại nước. (Xem dưới đây)

Sử dụng lại thiết bị

- 1** Mở van cấp nước.
• Kiểm tra xem nước có rò rỉ từ đường ống hoặc thân chính hay không.
- 2** Bật cầu dao trên bảng điện về vị trí ON.
• Đèn LED "Nguồn điện" sáng lên.
- 3** Xả nước từ vòi rửa.
(1) Nhấn bên phải của bệ ngồi bồn cầu xuống,
(2) Nhấn nút "Vệ sinh phía sau" trên bảng điều khiển để nước chảy ra từ vòi rửa trong khoảng 2 phút.
• Mất khoảng tối đa 1 phút trước khi nước chảy ra.
• Lấy cốc giấy hoặc thiết bị phù hợp khác để hứng nước.
(3) Nhấn nút "Stop" (dừng) trên bảng điều khiển.

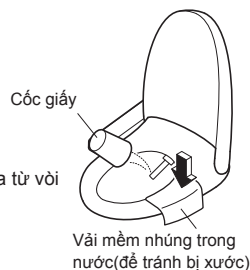

■ Nếu nước còn lại bị đóng băng và nước không chảy ra

- Hãy làm nóng bên trong phòng vệ sinh và làm nóng ống cấp nước và van cấp nước bằng khăn thấm nước ấm.

Xử lý sự cố

Đầu tiên, hãy thử các hành động được mô tả từ trang 35-38.
Nếu sự cố vẫn tiếp diễn, vui lòng liên hệ với bên lắp đặt, bên bán hoặc trung tâm dịch vụ khách hàng của TOTO
(Tham khảo thông tin ở trang bìa).

⚠ CHÚ Ý

❗ Nếu nước bị rò, đóng van khóa.

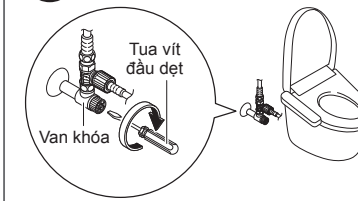

Kiểm tra trước tiên

Đèn LED có sáng không?

■ Cầu dao trên bảng điện đã bật chưa?

→ Kiểm tra xem có sự cố cúp điện hoặc cầu dao đã chuyển sang "TẮT" không.

■ Cài đặt của "BẬT/TẮT Nguồn điện" có đặt sang "TẮT" không?

→ Chuyển sang "ON" (bật) bằng bảng điều khiển. (Trang 12 Bước 1-2)

■ Đèn LED "Nguồn" trên màn hình chính có nhấp nháy?

→ Thân chính được lắp chưa chính xác.
Lắp lại. (Trang 28)

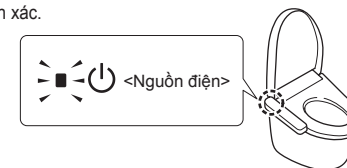

Đèn LED tiết kiệm điện có sáng không?

■ Đèn LED sáng có nghĩa là tính năng tiết kiệm điện (trang 18, 19) đang hoạt động, do đó nhiệt độ bệ ngồi có thể bị giảm hoặc tính năng làm ấm nước và sưởi ấm bệ ngồi có thể bị tắt.

Xử lý sự cố

Rửa phía sau, Rửa nhẹ phía sau, Rửa phía trước và Vòi rửa

Sự cố	Vui lòng kiểm tra	Trang tham khảo
Vòi rửa (hoặc nước rửa không vươn ra (hoặc chảy ra)	<ul style="list-style-type: none"> Bồn cầu đã được ngồi lên và sử dụng liên tục trong 2 giờ hoặc lâu hơn? (Nếu có, phải dừng thao tác để đảm bảo an toàn.) → Hãy đứng dậy và sử dụng lại. 	-
	<ul style="list-style-type: none"> Công tắc bộ ngồi sẽ không bật cho đến khi bạn ngồi đúng vị trí. → Ngồi trở lại vào bệ. 	9
	<ul style="list-style-type: none"> Bạn có đang sử dụng vải bọc bộ ngồi bồn cầu, vải bọc nắp bồn cầu hoặc ghế cho trẻ sơ sinh không? → Tháo tất cả vải bọc. Khi sử dụng bộ ngồi bồn cầu dành cho trẻ em hoặc ghế cao mềm, hãy tháo ra sau mỗi lần sử dụng. 	9
Vòi rửa thò ra nhưng nước rửa không chảy ra/ Áp suất nước rửa yếu	<ul style="list-style-type: none"> Có bị cúp nước không? → Nhấn nút "Dừng" trên điều khiển từ xa và chờ tới khi dịch vụ cấp nước được khôi phục. 	-
	<ul style="list-style-type: none"> Van cấp nước có đóng không? → Mở hoàn toàn van khóa. 	12
	<ul style="list-style-type: none"> Van lọc nước có bị tắc do ngoại vật không? → Vệ sinh bộ lọc. 	31
	<ul style="list-style-type: none"> Áp suất nước có bị thiết lập ở mức thấp không? 	15
	<ul style="list-style-type: none"> Nút xả nước có bị nới lỏng không? → Vặn chặt nút xả nước. 	34
Nước rửa lạnh	<ul style="list-style-type: none"> Nhiệt độ nước ấm có bị thiết lập là "TẮT" hay ở mức thấp không? 	16
	<ul style="list-style-type: none"> Khi nhiệt độ nguồn nước trong phòng tắm thấp, nhiệt độ nước có thể thấp ở những tia nước đầu tiên. 	-
	<ul style="list-style-type: none"> Hẹn giờ tiết kiệm điện có đang hoạt động không? <ul style="list-style-type: none"> Tính năng tiết kiệm điện được bật khi đèn LED Tiết kiệm điện sáng và đèn LED Nguồn tắt trên màn hình chính. Khi bạn ngồi lên bệ ngồi, bộ phận làm nóng nước ấm tạm thời được bật và nước sẽ được làm ấm trong khoảng 10 phút. → Khi hẹn giờ tiết kiệm điện được đặt thành "BẬT", bạn cũng có thể "TẮT" nó. 	18, 19 21
Chức năng rửa dừng giữa chừng khi đang sử dụng	<ul style="list-style-type: none"> Các chế độ "Vệ sinh phía sau", "Vệ sinh phía trước", và "Vệ sinh trải rộng phía trước" tự động dừng sau 5 phút liên tục sử dụng. Công tắc bộ ngồi bồn cầu có gặp khó khăn trong việc phát hiện không? → Ngồi trở lại vào bệ. Nếu bạn hơi nhòm dậy từ bộ ngồi bồn cầu hoặc ngồi ở phía trước của bệ, công tắc bộ ngồi bồn cầu có thể tạm dừng phát hiện sự có mặt của bạn. 	- 9
	<ul style="list-style-type: none"> Đôi khi nước có thể chảy ra từ xung quanh vòi rửa khi vòi thò ra từ bên trong bệ ngồi. 	-

Bệ ngồi bồn cầu và Nắp bồn cầu

Sự cố	Vui lòng kiểm tra	Trang tham khảo
Bệ ngồi bồn cầu lạnh	<ul style="list-style-type: none"> Nhiệt độ bệ ngồi bồn cầu có bị thiết lập là "TẮT" hay ở mức thấp không? 	16
	<ul style="list-style-type: none"> Chế độ tiết kiệm điện đang hoạt động? <ul style="list-style-type: none"> Chế độ tiết kiệm điện đang bật khi đèn LED "Tiết kiệm điện" sáng và đèn LED "Nguồn điện" tắt trên màn hình chính. Khi bạn ngồi lên bệ bồn cầu, bộ phận sưởi ấm bệ ngồi bồn cầu tạm thời bật lên và chỗ ngồi sẽ ấm lên trong vòng 15 phút. → Bạn có thể chuyển sang "TẮT" nếu tính năng tiết kiệm điện đang "BẬT". 	18, 19 21
	<ul style="list-style-type: none"> Bạn đã ngồi trong thời gian dài? <ul style="list-style-type: none"> Sau khoảng 20 phút ngồi, nhiệt độ bắt đầu giảm. Tính năng sưởi ấm bệ ngồi sẽ tự động "TẮT". → Hãy đứng dậy và sử dụng lại. 	-
	<ul style="list-style-type: none"> Bạn có đặt bất cứ vật gì lên bệ ngồi bồn cầu hoặc nắp bồn cầu không? → Loại bỏ bất cứ vật gì được đặt trên bệ ngồi bồn cầu hoặc nắp bồn cầu. 	-
	<ul style="list-style-type: none"> Có sử dụng vải bọc nắp hoặc bệ ngồi bồn cầu không? → Tháo tất cả vải bọc. 	9

Tiết kiệm điện

Sự cố	Vui lòng kiểm tra	Trang tham khảo
Chức năng Hẹn giờ tiết kiệm điện không hoạt động	<ul style="list-style-type: none"> Pin trong điều khiển từ xa đã được thay? <ul style="list-style-type: none"> Chức năng "Hẹn giờ tiết kiệm điện" có thể bị hủy khi thay pin. → Đặt chức năng hẹn giờ tiết kiệm điện với thời gian mong muốn. 	21
Tính năng tự động tiết kiệm điện không hoạt động	<ul style="list-style-type: none"> Sau khi cài đặt tính năng này, sản phẩm cần vài ngày để tìm hiểu các điều kiện sử dụng trước khi bắt đầu tiết kiệm điện. Vì thế lượng điện tiết kiệm được trong những ngày đầu có thể thấp, tùy thuộc vào tần suất sử dụng. → Kiểm tra cài đặt tiết kiệm điện. 	18, 19

Xử lý sự cố

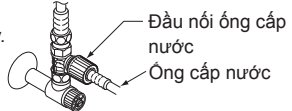
Khác		
Sự cố	Vui lòng kiểm tra	Trang tham khảo
Nước rò rỉ từ đầu nối cấp thoát nước	<ul style="list-style-type: none"> ● Nếu đai ốc trong đầu nối bị lỏng, hãy vặn chặt bằng công cụ như mô lét. <p>Không dùng công cụ với đầu nối ống cấp nước. Vặn chặt bằng tay.</p>  <p>→ Nếu nước không ngừng rò rỉ, đóng van khóa và gọi điện đến trung tâm dịch vụ khách hàng của TOTO (tham khảo thông tin ở trang bìa).</p>	-
Thân chính không ổn định	<ul style="list-style-type: none"> ● Có khoảng trống giữa miếng đệm bộ ngồi bồn cầu và lòng bồn cầu để kích hoạt công tắc bộ ngồi. Khi bạn ngồi lên bộ ngồi bồn cầu, bộ ngồi bồn cầu sẽ tác động nhẹ để kích hoạt cảm biến. ● Bu lông bắt vào thân chính bị lỏng? <p>→ Tháo phần thân chính và vặn chặt bu lông vào tấm đế.</p>	9 28
Thân chính phát ra tiếng động	<p>Khi ngồi lên bộ ngồi bồn cầu</p> <ul style="list-style-type: none"> ● Khi tính năng "Phun sương trước" được bật, bạn nghe tiếng hoạt động của bồn cầu, chuẩn bị phun sương trước hoặc phun sương vào lòng bồn cầu. <p>→ Bạn có thể đặt thành "TẮT".</p>	14 24
Đèn LED "Hẹn giờ tiết kiệm điện" nhấp nháy	<ul style="list-style-type: none"> ● Bạn có từng rút phích cắm hoặc từng bị mất điện không? <ul style="list-style-type: none"> • Nếu có thì cài đặt sẽ bị hủy <p>→ Vui lòng cài đặt lại (Khi nguồn bị tắt và bật lại, đèn LED "Hẹn giờ tiết kiệm điện" sẽ nhấp nháy để thông báo cho bạn.)</p>	21
Bạn cảm thấy có khí hơi trong lòng bồn cầu khi ngồi lên bộ ngồi bồn cầu	<ul style="list-style-type: none"> ● Nước sẽ được phun trong lòng bồn cầu để loại bỏ những chất bẩn bám dính khi ngồi lên bộ ngồi bồn cầu. Bạn có thể cảm thấy khí hơi khi phun sương. <p>→ Bạn có thể đặt thành "TẮT".</p>	- 24

Thông số kỹ thuật

Mục	TCF23710AAA	
Nguồn điện định mức	AC 220-240 V 50 / 60 Hz	
Công suất điện năng định mức	302-357 W	
Công suất tiêu thụ tối đa ^{*1}	382-452 W	
Loại máy nước nóng	Loại bể	
Chiều dài dây điện	1,2 m	
Mức độ chống thấm	IPX4	
Vệ sinh	Khối lượng phun	Khoảng 0,27-0,43 L/phút. <ở áp suất nước 0,20 MPa>
	Vệ sinh phía sau	Khoảng 0,29-0,43 L/phút. <ở áp suất nước 0,20 MPa>
	Vệ sinh phía trước	Điều chỉnh phạm vi nhiệt độ: TẮT, khoảng 35-40 °C
	Nhiệt độ nước	Điều chỉnh phạm vi nhiệt độ: TẮT, khoảng 35-40 °C
	Dung tích bể nước bên trong bộ ngồi	Khoảng 0,49 L
Công suất máy nước nóng	244-290 W	
Thiết bị an toàn	Cầu chì nhiệt, Phao điện	
Thiết bị chống chảy ngược	Bộ ngắt chân không, van một chiều	
Bộ ngồi được sưởi ấm	Nhiệt độ bề mặt	Điều chỉnh phạm vi nhiệt độ: TẮT, khoảng 28-36 °C (Tự động tiết kiệm năng lượng: khoảng 26 °C)
	Công suất máy nước nóng	45-54 W
	Thiết bị an toàn	Cầu chì nhiệt
Áp suất cấp nước	Áp suất nước bắt buộc tối thiểu: 0,05 MPa <động>, Áp suất nước tối đa: 0,75 MPa <tĩnh>	
Nhiệt độ nước cấp vào	0-35 °C	
Nhiệt độ môi trường xung quanh	0-40 °C	
Kích thước	Rộng 473 mm × Dài 531 mm × Cao 168 mm	
Trọng lượng	Khoảng 5 kg	

*1 Tiêu thụ điện năng tối đa khi làm ấm nước hoặc sưởi ấm bộ ngồi.

● Khi không sử dụng sản phẩm, vui lòng theo chỉ dẫn của cơ quan địa phương để có phương pháp loại bỏ phù hợp.

Hướng dẫn an toàn

Bệ ngồi bồn cầu vệ sinh bằng nước ấm là một thiết bị sử dụng điện.

Tiếp tục sử dụng sau khi xảy ra sự cố hoặc sử dụng khi thiết bị đã hết tuổi thọ sử dụng có thể làm hỏng các linh kiện điện, gây khói hoặc dẫn tới hỏa hoạn.

Để sử dụng an toàn bộ ngồi bồn cầu vệ sinh bằng nước ấm

Kiến nghị nên kiểm tra định kỳ.

•Hãy cân nhắc thay thế sản phẩm khi hết tuổi thọ sử dụng.



Nếu nhận thấy bất kỳ tình trạng bất thường nào ở sản phẩm, hãy ngừng sử dụng và tham khảo ý kiến của người lắp đặt, người bán hàng hoặc người liên hệ được liệt kê ở bìa sau của sách hướng dẫn này.

(Sản phẩm bị hư hỏng có thể gây cháy, giật điện hoặc làm ngập nước trên sàn.)

•Tắt nguồn ngay lập tức và đóng van cấp nước.

Bảo hành

BẢO HÀNH HỮU HẠN MỘT NĂM

- TOTO bảo đảm sản phẩm không có bất kỳ lỗi sản xuất khi sử dụng bình thường và sẽ bảo hành sửa chữa trong thời gian một (1) năm kể từ ngày mua. Bảo hành này chỉ được mở rộng cho BÊN MUA BAN ĐẦU.
- Các nghĩa vụ của TOTO trong chế độ bảo hành này được giới hạn trong việc sửa chữa hoặc thay thế các sản phẩm hoặc linh kiện có sai sót, theo đánh giá của TOTO, với điều kiện các sản phẩm đó được lắp đặt đúng cách và sử dụng phù hợp với SÁCH HƯỚNG DẪN CHO NGƯỜI SỬ DỤNG này. TOTO có quyền tiến hành các kiểm tra cần thiết để xác định nguyên nhân sai sót. TOTO sẽ không tính phí nhân công hoặc phí linh kiện liên quan đến việc sửa chữa hoặc thay thế trong chế độ bảo hành. **TOTO không chịu trách nhiệm chi trả chi phí tháo dỡ, hoàn trả và/hoặc lắp đặt lại sản phẩm.**
- Chế độ bảo hành này không áp dụng cho các trường hợp sau đây:
 - Thiết hại hoặc tổn thất trong sự kiện thiên tai như hỏa hoạn, động đất, lũ lụt, sấm sét, bão điện, v.v.
 - Thiết hại hoặc tổn thất do sử dụng không hợp lý, sử dụng sai, lạm dụng, sơ suất hoặc bảo dưỡng không phù hợp sản phẩm.
 - Thiết hại hoặc tổn thất do tháo dỡ, sửa chữa không phù hợp hoặc điều chỉnh sản phẩm.
 - Thiết hại hoặc tổn thất do bùn lắng hoặc ngoại vật có trong hệ thống nước.
 - Thiết hại hoặc tổn thất do chất lượng nước trong khu vực sản phẩm được sử dụng.
 - Thiết hại hoặc tổn thất do lắp đặt sai hoặc lắp đặt thiết bị trong một môi trường khắc nghiệt hoặc nguy hiểm.
 - Thiết hại hoặc tổn thất do điện giật hoặc sét đánh hoặc các hành vi khác không phải là lỗi của TOTO hoặc sản phẩm không được chỉ định sử dụng.
 - Thiết hại hoặc tổn thất do hao mòn thông thường và truyền thống, chẳng hạn như giảm độ bóng, xước hoặc mờ dần theo thời gian do sử dụng, làm sạch hoặc chất lượng nước hoặc điều kiện không khí.
- Chứng nhận bảo hành này cấp những quyền lợi nhất định cho bạn. Bạn có thể có thêm những quyền lợi bổ sung khác tùy theo quốc gia nơi bạn sinh sống.
- Để được sửa chữa bảo hành theo chế độ bảo hành này, bạn phải mang sản phẩm hoặc giao hàng trả trước cho một cơ sở bảo hành của TOTO cùng với thư trình bày sự cố hoặc liên hệ với nhà phân phối của TOTO hoặc nhà thầu dịch vụ bảo hành sản phẩm hoặc trực tiếp tới văn phòng bán hàng của TOTO. Nếu không thể trả lại sản phẩm cho TOTO vì kích thước của sản phẩm hoặc tính chất của sai sót, việc giao hàng sẽ hoàn tất khi TOTO nhận được thông báo bằng văn bản về sai sót của sản phẩm. Trong trường hợp đó, TOTO có thể chọn sửa chữa sản phẩm tại địa điểm của người mua hoặc thanh toán để vận chuyển sản phẩm đến một cơ sở bảo hành.

CẢNH BÁO! TOTO sẽ không chịu trách nhiệm hoặc có nghĩa vụ đối với bất kỳ tổn thất hay thiệt hại nào đối với sản phẩm này do chloramines trong xử lý nước cấp công cộng hoặc chất tẩy rửa chứa chlorine (canxi hypochlorite).
LƯU Ý: Việc sử dụng clo nồng độ cao hoặc các sản phẩm liên quan đến clo có thể làm hỏng các linh kiện. Hư hỏng này có thể gây rò rỉ và tổn thất tài sản nghiêm trọng.

VĂN BẢN BẢO HÀNH NÀY LÀ BẢO HÀNH DUY NHẤT CỦA TOTO. SỬA CHỮA HOẶC THAY THẾ ĐƯỢC THỰC HIỆN THEO CHẾ ĐỘ BẢO HÀNH NÀY SẼ LÀ BIỆN PHÁP SỬA CHỮA ĐỘC QUYỀN DÀNH CHO NGƯỜI MUA. TOTO SẼ KHÔNG CHỊU TRÁCH NHIỆM CHO VIỆC KHÔNG THỂ SỬ DỤNG SẢN PHẨM HOẶC CÁC THIẾT HẠI HOẶC CHI PHÍ PHÁT SINH NGẪU NHIÊN, ĐẶC BIỆT HOẶC GIÁN TIẾP CỦA NGƯỜI MUA HOẶC CHI PHÍ NHÂN CÔNG HOẶC CÁC CHI PHÍ KHÁC DO LẮP ĐẶT HOẶC THÁO DỠ, HOẶC CHI PHÍ SỬA CHỮA CỦA NGƯỜI KHÁC HOẶC BẤT KỲ CHI PHÍ NÀO KHÔNG ĐỀ CẬP Ở TRÊN. NGOẠI TRỪ PHẠM VI BỊ NGHIÊM CẤM THEO LUẬT ÁP DỤNG, BẤT KỲ BẢO HÀNH NGỤ Ý NÀO, BAO GỒM KHẢ NĂNG BÁN HÀNG HOẶC TÍNH PHÙ HỢP TRONG SỬ DỤNG, ĐƯỢC GIỚI HẠN RÕ RÀNG TRONG THỜI HẠN CỦA BẢO HÀNH NÀY. MỘT SỐ BANG KHÔNG CHẤP NHẬN GIỚI HẠN THỜI GIAN BẢO HÀNH NGỤ Ý HOẶC LOẠI TRỪ HOẶC GIỚI HẠN CÁC THIẾT HẠI NGẪU NHIÊN HOẶC GIÁN TIẾP, DO ĐÓ, GIỚI HẠN VÀ LOẠI TRỪ NẾU TRÊN CÓ THỂ KHÔNG ÁP DỤNG CHO BẠN.

Bản ghi nhớ

Bản ghi nhớ