





I. CHÚ Ý VỀ AN TOÀN

Hãy đọc kỹ “Những chú ý về an toàn” để sử dụng sản phẩm đúng cách.

- Sau khi đọc xong hãy giữ gìn cẩn thận để tham khảo cho lần sử dụng sau.
 - Bản hướng dẫn này chứa nhiều biểu tượng khác nhau, hãy đọc kỹ để sử dụng sản phẩm an toàn, đúng cách cũng như ngăn ngừa rủi ro cho khách hàng hoặc hư hỏng tài sản....
- Ý nghĩa của các biểu tượng được giải thích như sau:



 CHÚ Ý	Việc bỏ qua hoặc làm sai nội dung của các mục được đánh dấu bằng biểu tượng này, có thể dẫn đến thương tích cá nhân hoặc thiệt hại vật chất.
---	--

- * Thiệt hại vật chất là các thiệt hại bao gồm thiệt hại về nhà cửa, đồ đạc, vật nuôi....
- Phân loại nội dung theo các biểu tượng được mô tả dưới đây.

	 Có nghĩa là “Nghiêm cấm”. Hình bên trái có nghĩa là “Nghiêm cấm”.
	 Có nghĩa là “Bắt buộc”. Hình bên trái có nghĩa là “Bắt buộc”.

Tùy theo dòng sản phẩm mà sản phẩm thực tế có thể hơi khác so với hình minh họa.

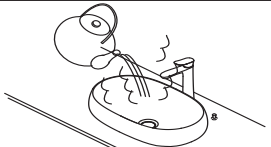
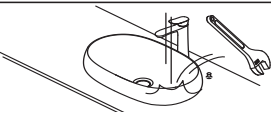
CẢNH BÁO

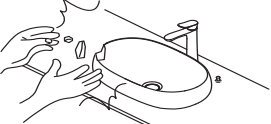
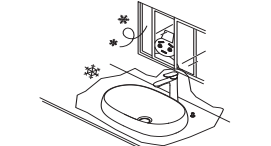

 Nghiêm cấm	Không được sử dụng những chất dễ gây cháy như dầu thấp, xăng, dầu để bốc hơi...ở vị trí xung quanh sản phẩm. Nếu không sẽ có thể gây ra hỏa hoạn.	
	Không sử dụng nước nóng có nhiệt độ trên 60°C. Nếu không có thể làm giảm tuổi thọ của sản phẩm, dễ hư hỏng, làm bong, hoặc gây tổn thất tài sản do rò rỉ nước gây ra.	
	Không đặt các vật dễ gỉ sét lên bề mặt sản phẩm. Nếu đặt các vật dễ gỉ sét như kẹp tóc, dao lam...lên bề mặt sản phẩm, thì sẽ nhanh chóng xuất hiện các vết gỉ sét khó rửa sạch.	
	Khi trên sản phẩm bị dính đọng các loại hóa mỹ phẩm, phải lập tức dùng nước rửa sạch. Nếu dùng gội đầu, sữa rửa mặt, thuốc nhuộm tóc...dính vào sẽ khiến sản phẩm dễ bị hư hỏng, biến màu.	
	Không sử dụng chất tẩy rửa có chứa clo, axit hoặc kiềm trên các bộ phận kim loại như nắp lỗ thoát thải.... Làm như vậy có thể khiến các bộ phận kim loại bị ăn mòn hoặc lớp mạ bong ra, dẫn đến thương tích.	
	Không thả vật cứng vào chậu rửa. Làm như vậy có thể làm hỏng chậu rửa và dẫn đến thương tích hoặc rò rỉ nước, từ đó có thể gây hư hỏng đồ gia dụng và tài sản khác do nước gây ra.	
	Không để chậu rửa chịu lực hoặc tác động mạnh. Làm như vậy có thể làm hỏng chậu rửa và dẫn đến thương tích hoặc rò rỉ nước, từ đó có thể gây hư hỏng đồ gia dụng và tài sản khác do nước gây ra.	
	Không ngồi, đứng trên hoặc trong chậu rửa. Làm như vậy có thể làm hỏng chậu rửa và dẫn đến thương tích.	
	Nếu chậu rửa bị hỏng, không chạm vào hoặc sử dụng. Các vết nứt và mảnh vỡ của chậu có thể gây thương tích, thay thế càng sớm càng tốt. Không tự mình sửa chữa sản phẩm, hãy nhờ chuyên gia, người có kinh nghiệm sửa chữa (vứt bỏ như rác thải công nghiệp thay vì rác thải thông thường).	
	Không lắp đặt ngoài trời hoặc ở những nơi có thể đóng băng, v.v. Làm như vậy có thể làm hỏng chậu rửa và dẫn đến thương tích hoặc rò rỉ nước, từ đó có thể gây hư hỏng đồ gia dụng và tài sản khác do nước gây ra.	
Không sử dụng các vật dụng khác ngoài những phụ kiện đi kèm với sản phẩm. Làm như vậy có thể làm hỏng chậu rửa và dẫn đến thương tích hoặc rò rỉ nước, từ đó có thể gây hư hỏng đồ gia dụng và tài sản khác do nước gây ra..		



Bắt buộc

Nếu hóa chất hoặc chất tẩy rửa mạnh bị đổ, hãy lau sạch ngay bằng vải ẩm.
Nếu không, nó có thể làm hỏng chậu rửa và dẫn đến thương tích hoặc biến màu.

Sử dụng các phụ kiện thoát thải

Đổ đầy nước	 Đóng
Mỗi lần ấn, phần cổ thoát thải mở ra đóng vào một lần	 ↓
Xả nước	 ↓ Mở

Chú ý:

1. Không được để dị vật chui vào trong phần nút ấn xả nước.
2. Nếu như có dị vật chui vào ống nước, phải lập tức lấy hết ra.
3. Nếu như ấn nhiều lần nút ấn xả nước, có thể khiến cho nút ấn bị bật ra.
4. Không được làm cho ống nước bị va đập mạnh.
5. Không được làm cho bình chứa hóa mỹ phẩm... rơi vào ống nước.
6. Khi sử dụng hãy ấn vào chính giữa nút ấn, nếu không có thể sẽ không mở được ống nước.

Bảo dưỡng

Dùng khăn mềm hoặc miếng bọt biển có thấm nước rửa trung tính để lau chùi, sau đó rửa sạch bằng nước lau khô sau 5 phút.

Chất tẩy rửa gia dụng

Không sử dụng chất tẩy rửa, chất pha loăng hoặc hóa chất (có tính axit hoặc kiềm).

Khi vệ sinh, hãy làm theo các biện pháp phòng ngừa được ghi trên hộp đựng chất tẩy rửa.

Dụng cụ vệ sinh

Không sử dụng bột thô, chất mài mòn, bàn chải nylon... có thể làm trầy xước bề mặt chậu rửa. Nếu bề mặt là loại men mờ, có thể sử dụng bàn chải mài mòn hoặc nylon để làm sạch.

Biện pháp phòng ngừa khi bảo trì:

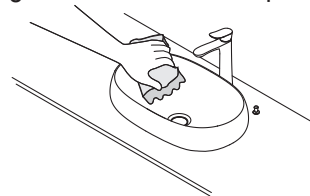

1. Ấn vào nút ấn để sang trạng thái mở.
2. Nhấc nút ấn lên theo chiều thẳng đứng, sau đó tháo ra.
3. Dùng bàn chải để lấy sạch rác bẩn mắc trong nút ấn và cổ thoát thải, sau đó dùng khăn để lau khô.

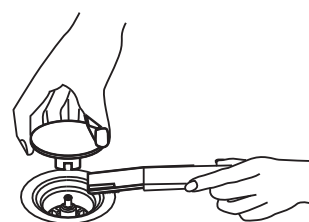
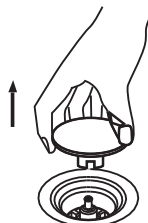
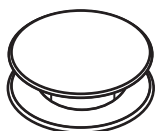

4. Lắp nút ấn vào trong cổ thoát thải (khi ấn xuống, sẽ có âm thanh "Click").

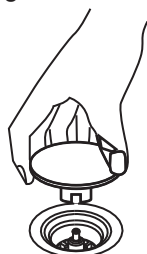

5. Ấn vào nút ấn của bộ thoát thải nước để kiểm tra nút ấn có đóng mở bình thường không.

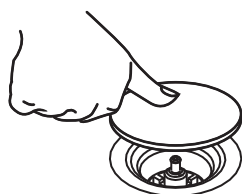

Để phát huy tối đa tính năng của sản phẩm, vui lòng lắp đặt chính xác theo bản “Hướng dẫn lắp đặt” này. Người lắp đặt sau khi lắp đặt xong, vui lòng đưa bản “Hướng dẫn lắp đặt” này cho khách hàng cất giữ!

1 Chú ý trước khi lắp đặt

Chú ý an toàn

Hãy đọc kỹ phần “chú ý về an toàn” này rồi lắp đặt cho đúng cách.

Trong bản hướng dẫn này, để lắp đặt sản phẩm an toàn và đúng cách nhằm tránh nguy hại cho quý khách và người khác cũng như tổn hại về mặt tài sản, chúng tôi có sử dụng nhiều ký hiệu. Các ký hiệu và ý nghĩa như sau.





Ký hiệu	Ý nghĩa
 CHÚ Ý	Việc bỏ qua hoặc làm sai nội dung của các mục được đánh dấu bằng biểu tượng này, có thể dẫn đến thương tích cá nhân hoặc thiệt hại vật chất.

* Thiệt hại vật chất là các thiệt hại bao gồm thiệt hại về nhà cửa, đồ đạc, vật nuôi....



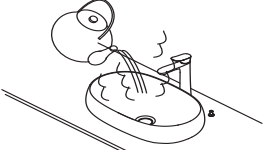
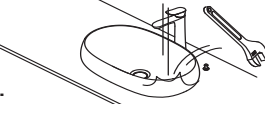

- Phân loại nội dung theo các biểu tượng được mô tả dưới đây.

	 Có nghĩa là “Nghiêm cấm”. Hình bên trái có nghĩa là “Nghiêm cấm”.		 Có nghĩa là “Bắt buộc”. Hình bên trái có nghĩa là “Bắt buộc”.
--	--	---	--

Tùy theo dòng sản phẩm mà sản phẩm thực tế có thể hơi khác so với hình minh họa.

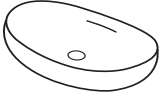
 CAUTION	
 Nghiêm cấm	<p>Không sử dụng nước nóng có nhiệt độ trên 60°C. Nếu không có thể làm giảm tuổi thọ của sản phẩm, dễ hư hỏng, làm bong, hoặc gây tổn thất tài sản do rò rỉ nước gây ra.</p> 
	<p>Không thả vật cứng vào chậu rửa. Làm như vậy có thể làm hỏng chậu rửa và dẫn đến thương tích hoặc rò rỉ nước, từ đó có thể gây hư hỏng đồ gia dụng và tài sản khác do nước gây ra.</p> 
	<p>Không để chậu rửa chịu lực hoặc tác động mạnh. Làm như vậy có thể làm hỏng chậu rửa và dẫn đến thương tích hoặc rò rỉ nước, từ đó có thể gây hư hỏng đồ gia dụng và tài sản khác do nước gây ra.</p> 
	<p>Không ngồi, đứng trên hoặc trong chậu rửa. Làm như vậy có thể làm hỏng chậu rửa và dẫn đến thương tích.</p> 

2 Danh sách phụ kiện

Tên phụ kiện	Số lượng	Hình minh họa	Ghi chú
Thân chậu (đã lắp cổ thải)	1		Tùy theo mã
Phụ kiện cố định	Mỗi loại 4 chiếc		Phần phụ kiện khách hàng lắp đặt (cố định chậu rửa mặt với bàn)
Phụ kiện kết nối	Mỗi loại 1 chiếc		Phần phụ kiện khách hàng lắp đặt (ghép nối với ống thoát thải nước phía dưới)
	1		
Hướng dẫn lắp đặt, sử dụng và mẫu cắt tay.	1 trang		Tài liệu này

3 Thông số kỹ thuật & Kích thước

Thông số kỹ thuật	PJS01W	PJS02W	PJS03W	PJS04W
Kích thước sản phẩm (mm)	632*404*154	600*400*120	600*400*120	450*450*160
Trọng lượng sản phẩm (Kg)	12	11	13	16
Màu	#GW (trắng, rất sáng), #MW (trắng, mờ)			
Nguyên vật liệu sản phẩm	Đá cẩm thạch nhân tạo, FRP ...			
Bộ cổ thoát thải	Loại cổ thoát thải kiểu nhấn			
Kích thước ống nối thải nước (TOTO cung cấp)	Φ31.75 (đường kính ngoài)			

Chú ý: Trọng lượng chậu rửa mặt trong thực tế sản xuất sẽ có sai lệch.

Trọng lượng sản phẩm ghi trong quy cách là giá trị trọng lượng trung bình, chỉ là để tham khảo.

4 Các bước lắp đặt

4-1. Cắt bản vẽ và hướng dẫn thành hai phần theo đường nét đứt.



4-2. Nối ống thoát thải nước với cổ thoát thải.

Các bước cụ thể:

Trước tiên, luồn ④ Ống thoát thải nước qua ⑤ Đai ốc, sau đó đặt lần lượt ③ Gioăng cao su A, ② L ong đen thép, ① Gioăng cao su B lên trên ④ Ống thoát thải nước. Cuối cùng xoay ⑤ Đai ốc vào cổ thoát thải.

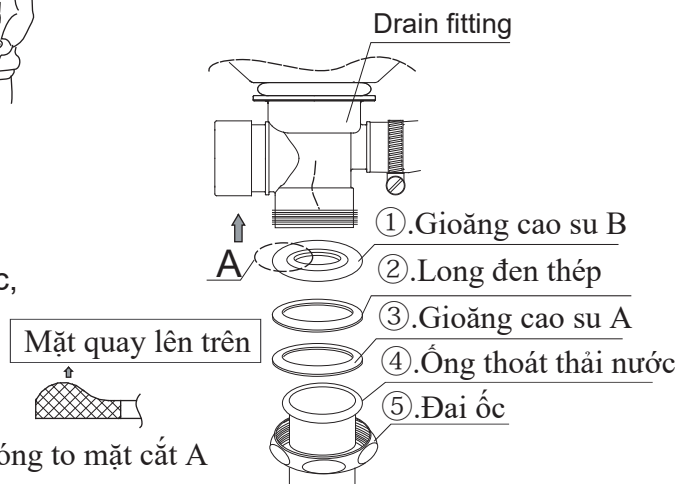

4.3. Lắp đặt chậu rửa mặt lên bàn.

1. Căn cứ vào kích thước vòi nước sẽ lắp đặt vào bàn, khoan chính xác lỗ lắp đặt vòi nước.

2. Dán bản vẽ lên mặt bàn và cắt theo đúng như loại chậu rửa:

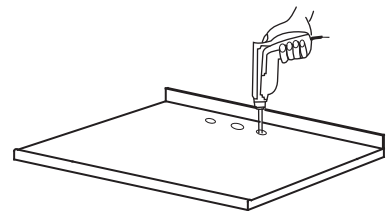

Chú ý:

(1) Về vị trí đặt và dán giấy mẫu cắt bàn xin hãy tự quyết định căn cứ theo vòi nước sẽ lắp đặt và vị trí chậu rửa mặt trên bàn.

(2) Khuyến nghị để mặt trên của bàn cao cách sàn 820mm.

(3) Sau khi chờ đợi giấy mẫu cắt bàn khô, dùng mũi khoan Ø10 khoan lỗ, sau đó dùng máy cắt cắt lỗ lắp đặt, điều chỉnh lưới cắt sát đường viền dấu.

(4) Nâng chậu rửa mặt đặt vào khớp với các lỗ đã mở.

Bản vẽ cắt

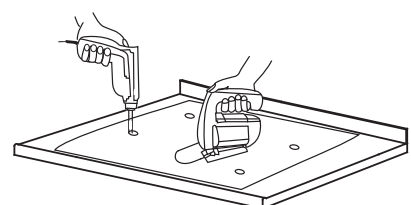
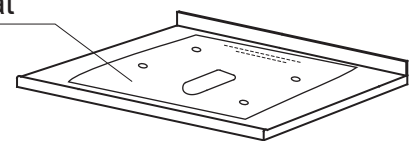

(5) Dùng đai ốc cố định có tai vặn, đệm vênh cho M6, vòng đệm lớn cho M6, bu lông M6x60, vặn chặt để cố định chậu rửa mặt với mặt bàn ở 4 vị trí.

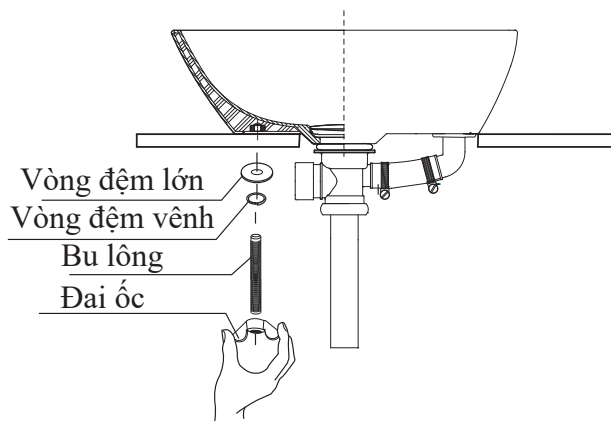

(6) Dùng keo silicôn để bít kín khe hở giữa chậu rửa mặt với mặt bàn.

Chú ý:

- ① Dùng keo silicôn để bít khe hở, tuy nhiên không được để dây ra các lỗ đã mở trên bàn đá. Nếu bị dây ra, vui lòng làm sạch.
- ② Không dùng các loại keo cứng như epoxy.



4-4. Ống cấp nước vào/ ra (do khách hàng tự chuẩn bị)

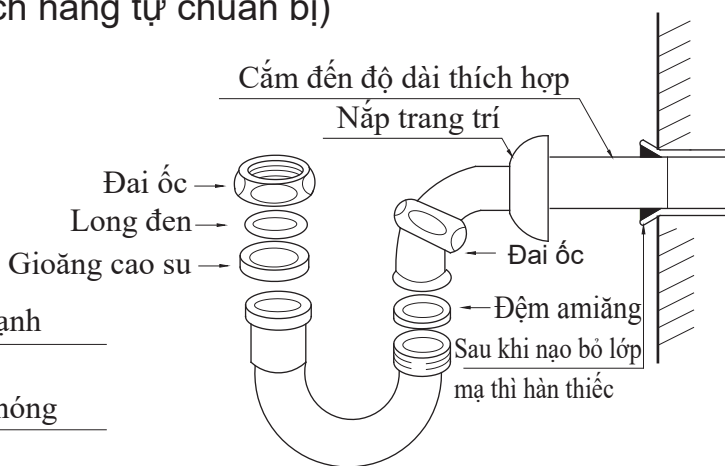
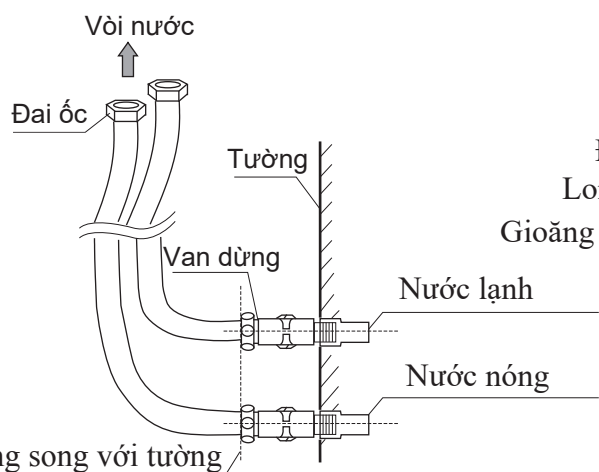

Chú ý: **Sơ đồ lắp đặt phụ kiện cấp nước**

Sơ đồ lắp đặt phụ kiện thoát nước

1. Khi lắp nối ống cấp nước với vòi nước, phải đảm bảo các ống cấp nước không bị gập, xoắn vào nhau, phải vặn chặt đai ốc.
2. Không lắp đảo ngược ống cấp nước nóng và cấp nước lạnh với nhau.



Chú ý

- ① Ống cấp nước và ống thải nước phải được nối chắc chắn.
- ② Sau khi hoàn thành việc lắp đặt, dùng vải mềm lau sạch bề mặt chậu rửa mặt, vòi nước và cổ thoát thải.

Mẫu cắt

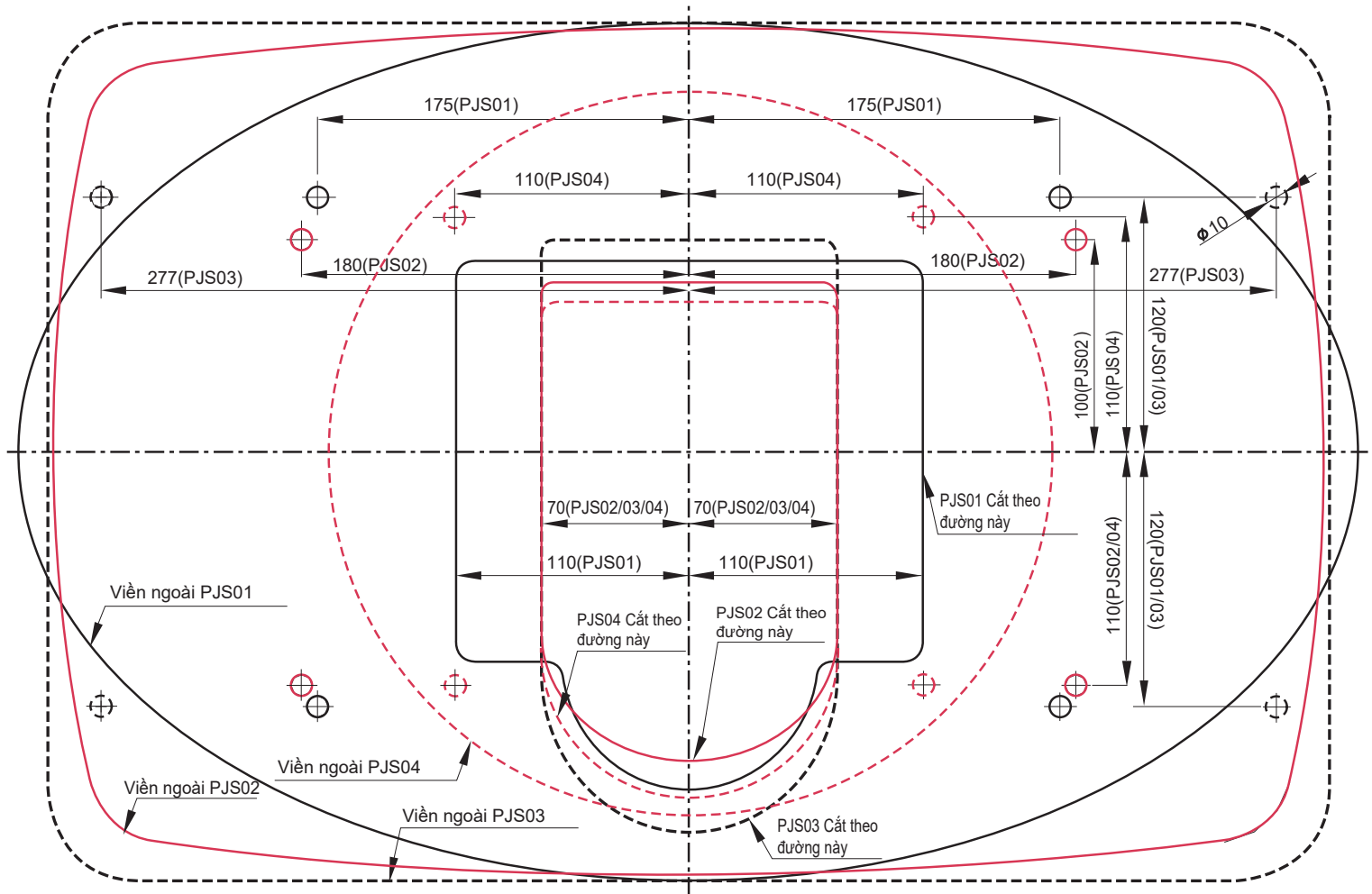

Đơn vị: mm

Mặt trước

Đây chỉ là bản dịch từ tiếng nước ngoài sang tiếng Việt để người lắp đặt hiểu được nội dung được trình bày trong bản gốc. Tỷ lệ in ấn không phải 1:1 nên vui lòng chỉ xem để hiểu, việc cắt mẫu lấy dấu, vui lòng thao tác trên bản gốc bằng tiếng nước ngoài đóng kèm sản phẩm.