

MÁY SẤY TAY TỐC ĐỘ CAO KÈM LÔ GIẤY VỆ SINH VÀ THÙNG RÁC

TYC602P / TYC603P

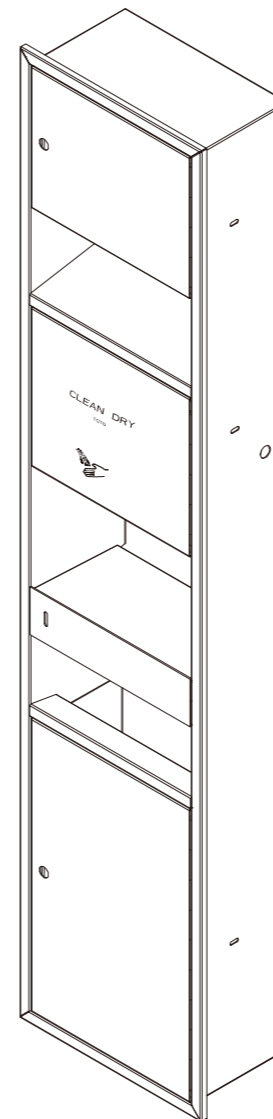

Biện pháp đảm bảo an toàn ...1
Đặc điểm và tên gọi từng bộ phận ..2

Giới
thiệu

Phương pháp sử dụng3-4

Phương
pháp
sử
dụng

Phương pháp bảo dưỡng5-6

Bảo
dưỡng

Kiểu dáng7

Trước khi yêu cầu sửa chữa.....7

Khác

2017.9
F06736S



- Cảm ơn quý khách đã mua sản phẩm máy sấy tay TOTO.
- Hãy đọc kỹ từng nội dung trong hướng dẫn sử dụng này để có thể sử dụng sản phẩm chính xác.
- Sau khi đọc xong hướng dẫn sử dụng này hãy bảo quản cẩn thận để có thể tiện đọc khi cần.

BIỆN PHÁP ĐẢM BẢO AN TOÀN



Trước khi sử dụng, hãy đọc kỹ “biện pháp đảm bảo an toàn” để có thể sử dụng sản phẩm chính xác.





- Để quý khách có thể sử dụng và lắp đặt sản phẩm chính xác an toàn cũng như phòng ngừa tai nạn tới bản thân hoặc người khác và tổn thất tài sản, hướng dẫn này có ghi những loại ký hiệu sau.

■ Ký hiệu và giải thích:

Ký hiệu	Ý nghĩa
 Cảnh báo	Có thể dẫn đến thiệt hại về người hay hư hỏng nghiêm trọng
 Chú ý	Có thể dẫn tới thương tích hay thiệt hại tài sản.

■ Chú ý các ký hiệu bên dưới và ý nghĩa của chúng.

	Cấm
	Cấm tháo gỡ
	Phải thực hiện
	Cấm tay ướt

 Cảnh báo/ Chú ý	
 Nghiêm cấm	Khi bảo dưỡng, không được để nước bắn vào bên trong máy sấy tay. Nếu không có thể sẽ dẫn tới điện giật, sự cố.
	Không sử dụng điện áp ngoài điện áp đã được chỉ định. Nếu không có thể sẽ dẫn tới hỏa hoạn.
	Không được dùng tay bịt lỗ thoát hơi hoặc dùng vật nhỏ dài chặn vào lỗ thoát hơi. Nếu không có thể sẽ dẫn tới điện giật, sự cố.
	Không để hương đốt trên máy sấy tay. Nếu không có thể dẫn tới cháy bề mặt ngoài và hỏa hoạn.
 Cấm tháo gỡ	Không được tự ý tháo gỡ, sửa chữa, lắp lại. Nếu không có thể sẽ dẫn tới điện giật, hỏa hoạn.
 Phải thực hiện	Khi bảo dưỡng, hãy để nguồn điện ở vị trí “đóng”. Nếu không có thể dẫn tới sự việc ngoài ý muốn. Người bị khuyết tật, thiếu năng trí tuệ, thiếu sự nhạy bén (bao gồm cả trẻ em) khi sử dụng sản phẩm này cần phải được giám sát bởi người có trách nhiệm. Hãy liên hệ với người chuyên môn có tư cách để lắp đặt sản phẩm này.

**Giới
thiệu**



ĐẶC ĐIỂM

- Căn cứ theo tình hình môi trường sử dụng, có thể thay đổi trạng thái phù hợp “thiết bị gia nhiệt: mở/ đóng”.
- Khi để tay dưới lỗ thổi khí, sản phẩm sẽ tự động hoạt động. Tay sẽ không chạm vào sản phẩm và công tắc, dễ dàng vệ sinh.
- Sản phẩm có chức năng tự động dừng sau khi hoạt động liên tục trong 60 giây. Chức năng này có thể phòng ngừa con người hoặc chính sản phẩm hoạt động sai dẫn tới hoạt động liên tục. Sau hủy hoạt động sai hoặc nhận biết sai, sản phẩm sẽ tự động hủy và quay lại cách thức hoạt động thông thường.

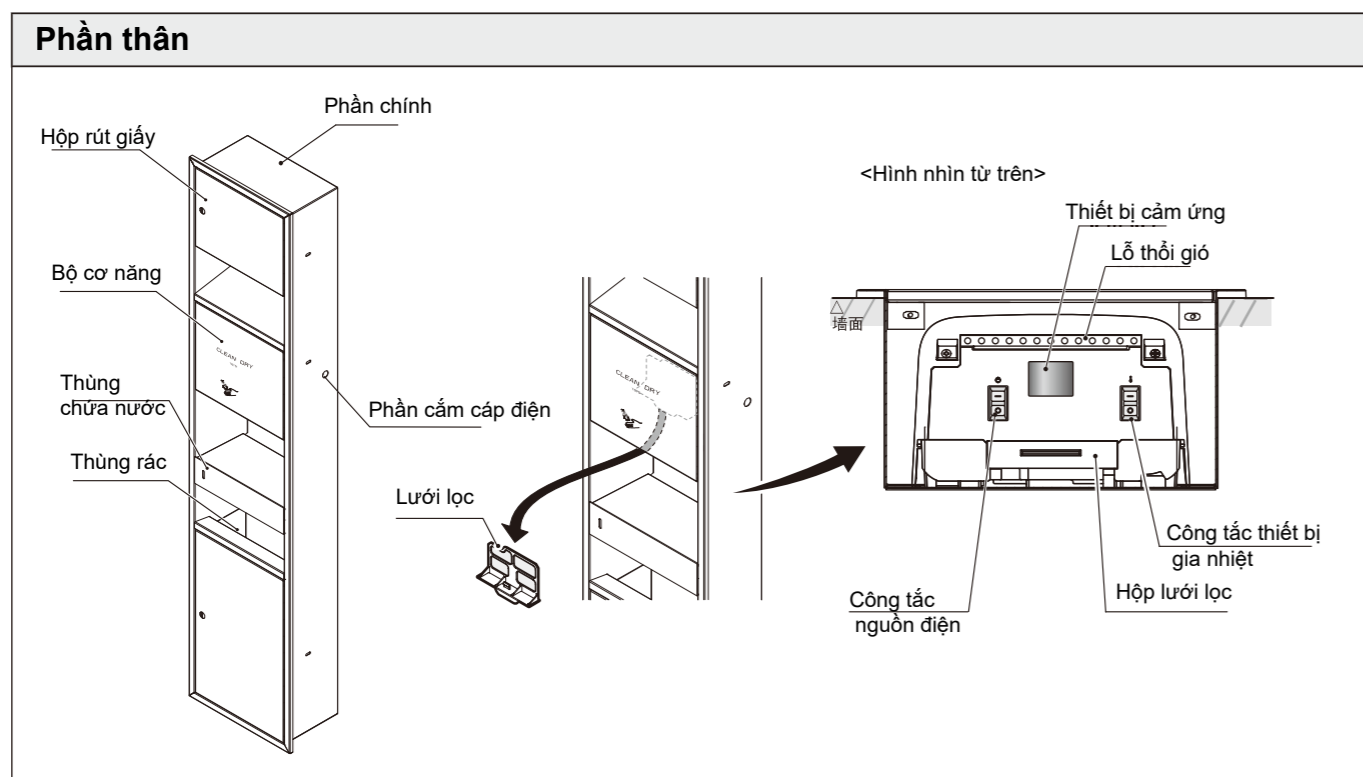
TÊN GỌI TỪNG BỘ PHẬN

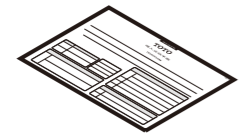

Sản phẩm đính kèm

Ốc vít lắp đặt	Hướng dẫn lắp đặt	Chìa khóa cửa	Ốc vít nối đất
 φ 6 chiếc (4.5×30)			 1 chiếc (M4×8)

PHƯƠNG PHÁP SỬ DỤNG

1 Chỉnh công tắc nguồn điện ở vị trí “mở”.
Tùy theo nhu cầu để điều chỉnh công tắc của thiết bị gia nhiệt.

2 Đưa tay dưới lỗ thổi gió, sản phẩm sẽ tự động hoạt động, thổi gió khô ra; khi rút tay ra khỏi phạm vi cảm ứng dưới lỗ thổi dưới, sản phẩm sẽ ngừng hoạt động.

Phương pháp sử dụng công tắc chuyển đổi chế độ

- Căn cứ theo chu vi của môi trường sử dụng mà điều chỉnh vị trí công tắc thiết bị gia nhiệt cho thích hợp.

Tên gọi công tắc	Chế độ	Mục đích sử dụng
Thiết bị gia nhiệt	Mở	Gió ấm, mau khô
	Đóng	Tiết kiệm điện

※ Khi xuất xưởng thiết bị gia nhiệt được thiết lập: Mở.

- Khi tổng hợp các chế độ hãy xem bảng công suất dưới đây.

	Thiết bị gia nhiệt: mở	Thiết bị gia nhiệt: đóng
TYC602P	605~675W	380~440W
TYC603P	605W	380W

※ Khi máy ở chế độ chờ, công suất tiêu thụ < 0.5W.

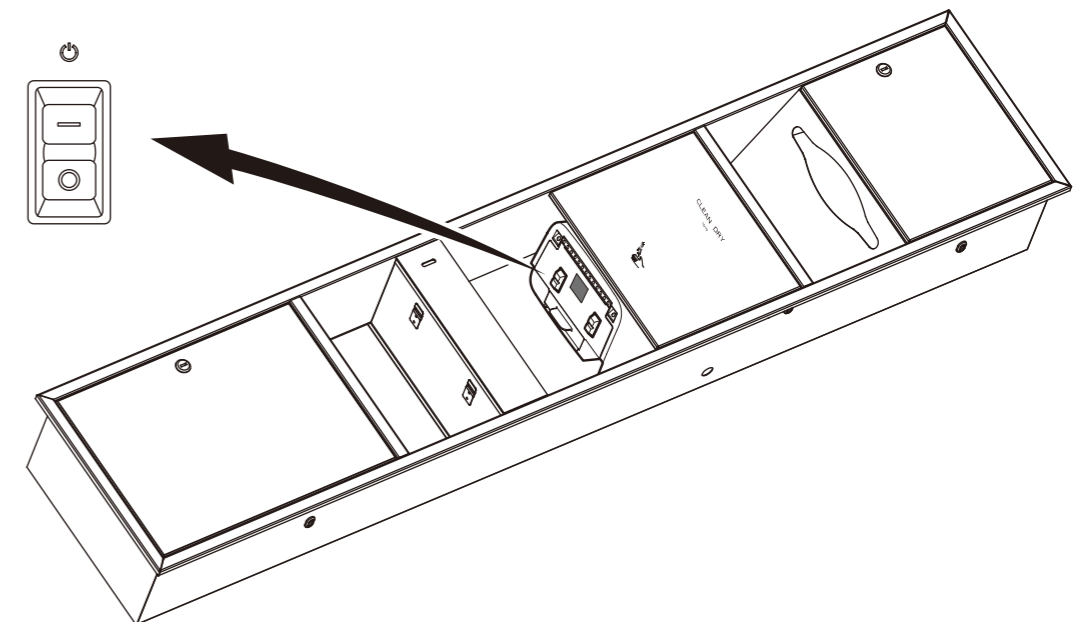

Phương pháp sử dụng

Phương pháp sấy nhanh

Tham khảo các thao tác bên dưới để có thể sấy khô nhanh.

1

Điều chỉnh vị trí công tắc thiết bị gia nhiệt "Mở".

2

Úp bàn tay hướng lên trên, duỗi thẳng ngón tay, sau đó đưa tay vào dưới lỗ thổi gió, cho tới khi ngón tay chạm tường trong.

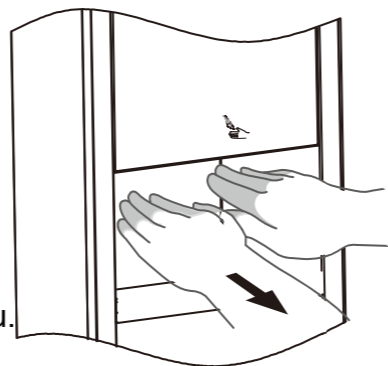

3

Sau khi gió khô thổi ra, từ từ di chuyển tay trước sau.

- ※ Tay càng để gần lỗ thổi gió càng mau khô.
- ※ Nếu phạm vi di chuyển đôi tay quá lớn, nước trên tay có thể sẽ bay lung tung.

4

Sau đó nâng lòng bàn tay lên, lại để tay gần lỗ thổi gió, cho tới khi ngón tay chạm tường trong, từ từ di chuyển trước sau.

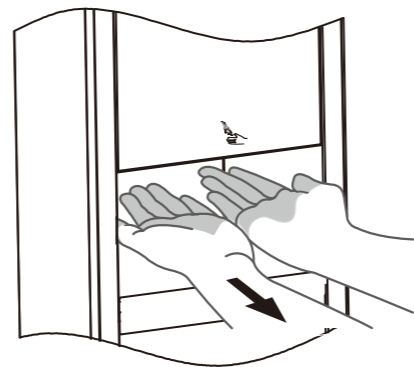

5

Cuối cùng xoa hai tay.

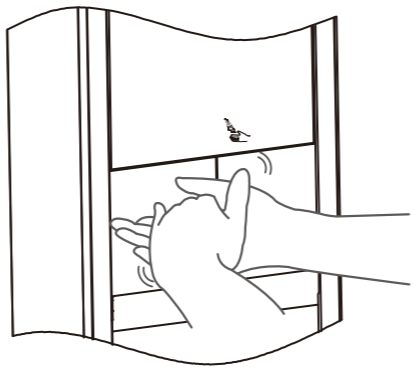

※ Máy sấy tay sẽ tự động dừng sau 60 giây hoạt động liên tục.
Nếu muốn sử dụng tiếp, trước hết rút tay ra rồi lại đưa tay vào là được

PHƯƠNG PHÁP BẢO DƯỠNG

⚠ Cảnh báo/ Chú ý



Cấm

Khi bảo dưỡng, không được để nước bắn vào bên trong sản phẩm, nếu không sẽ dẫn tới điện giật, sự cố.



Phải thực hiện

Khi bảo dưỡng, điều chỉnh công tắc nguồn điện ở vị trí "đóng", nếu không có thể sẽ dẫn tới thao tác sai.

Bảo dưỡng phần chính

Khi sản phẩm bị bẩn, hãy dùng khăn mềm để lau.

Nếu là vết bẩn đặc biệt thì dùng chất tẩy rửa trung tính pha loãng sau đó dùng vải để lau, cuối cùng dùng nước sạch để lau lại.

Cấm sử dụng chất tẩy rửa dùng cho nhà vệ sinh

- Không dùng chất tẩy rửa dùng cho nhà vệ sinh có tính axit hoặc bazo, dung dịch có tính bay hơi, chất pha loãng hoặc bột tẩy rửa, vải có chất liệu ni lông. Nếu không có thể làm tổn hại bề mặt sản phẩm.

Sử dụng đồ dùng nhà ăn có tấm chất tẩy rửa pha loãng, sau khi lau xong phải dùng nước sạch lau lại

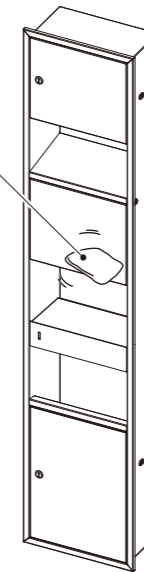

Bảo dưỡng bộ phận cảm ứng 1 lần/ tháng

Khi bộ phận cảm ứng xuất hiện vết ố bẩn, có thể dẫn tới lỗi cảm ứng không tốt hoặc thao tác sai.

Cấm sử dụng chất tẩy rửa

- Hãy dùng khăn mềm được tẩm nước để vệ sinh.

Thiết bị cảm ứng

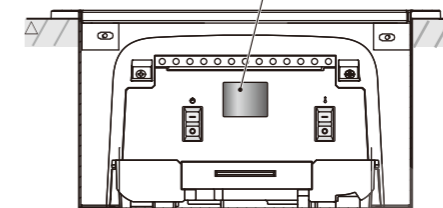

<Hình nhìn từ trên>

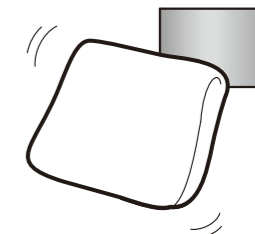

Phương pháp bảo quản

Bảo dưỡng lưới lọc 1 lần/ tháng

Nếu lưới lọc có vật bẩn có thể xuất hiện các hiện tượng lỗi như lượng gió thổi ra sẽ thấp, sản phẩm có âm thanh lạ. Do đó, hãy vệ sinh định kỳ.

Có thể dùng nước rửa

Cấm sử dụng chất tẩy rửa dùng cho nhà vệ sinh]

Cấm sử dụng lưới lọc ẩm

Để hoàn toàn khô mới sử dụng. Nếu sử dụng dưới trạng thái lưới lọc vẫn ẩm có thể dẫn tới sự cố. Không sử dụng chất tẩy rửa dùng cho nhà vệ sinh. Có thể sẽ dẫn tới sự cố.

1 Lấy hộp lưới lọc ra

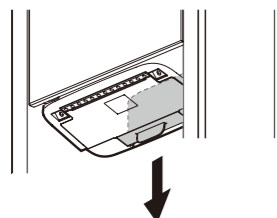

Giữ phần lõi ra ở giữa sau đó kéo xuống dưới để có thể lấy ra dễ dàng.

2 Vệ sinh lưới lọc

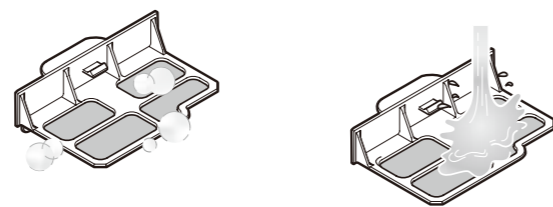

Khi vết bẩn nghiêm trọng, dùng nước để rửa, và sau khi lưới lọc đã hoàn toàn khô mới sử dụng. Khi xuất hiện chất bẩn có tính dính, hãy thêm chất tẩy rửa trung tính pha loãng và trong nước ấm, dùng bọt biển mềm thấm dung dịch chất tẩy rửa trung tính để lau sạch vết bẩn, sau đó lau khô và hong khô.

3

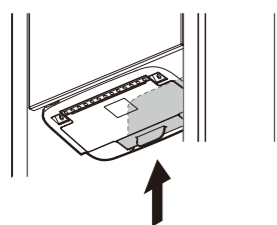

Lắp hộp lưới lọc. Cắm lại vào vị trí ban đầu, xác nhận đã lắp đúng vị trí chưa.

Sau khi sản phẩm hoàn toàn khô mới sử dụng tiếp. Nếu sử dụng dưới trạng thái ẩm, có thể dẫn tới sự cố.

Bảo dưỡng thùng chứa nước (Ít nhất 2~3 lần/ tuần)

- Sau khi gỡ thùng chứa nước từ phần chính, đổ hết nước đi.
- Nếu thùng bị bẩn, dùng nước để rửa sạch.
- Khi có mùi lạ hoặc có vết bẩn khó lau sạch, hãy dùng thuốc tẩy rửa trung tính sau đó dùng vải mềm để lau khô.
- Để thùng chứa nước lại vị trí ban đầu, xác nhận lắp có đúng vị trí không.

Có thể rửa bằng nước

Nếu nước trong thùng vượt quá mực nước phải đổ bớt nước ra. 【Nếu nước vượt quá mực nước, có thể nước sẽ tràn ra.】

Khi lấy thùng chứa nước ra phải giữ thẳng bằng. 【Nếu bị nghiêng có thể nước sẽ tràn ra.】

Cấm sử dụng Khi chất tẩy rửa vẫn còn sót lại

Khi chất tẩy rửa vẫn còn sót lại trong thùng chứa nước, không được sử dụng sản phẩm. 【Nếu không có thể sẽ phát sinh sự cố.】

Khi vệ sinh chú ý vệ sinh phần góc

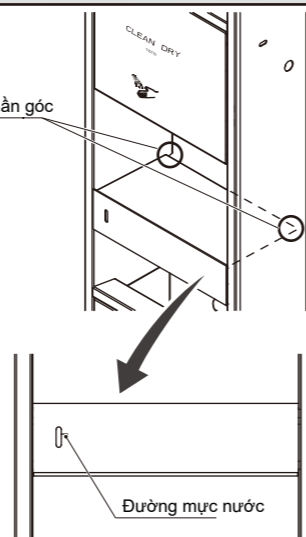

THÔNG SỐ KỸ THUẬT

Số hiệu	TYC602P	TYC603P
Điện áp nguồn điện	220-240V 50/60Hz	220V 50Hz
Công suất quy định	605~675W	605W
Thiết bị gia nhiệt	Thiết bị gia nhiệt PTC	
Động cơ	Động cơ xoay chiều chổi than	
Quạt	Quạt dạng tua bin	
Thiết bị an toàn	Dây bảo hiểm nhiệt độ (động cơ, thiết bị gia nhiệt, khối đầu cuối), dây bảo hiểm dòng điện	
Phạm vi nhiệt độ sử dụng	0~+40°C (Không kết tủa)	
Kích thước sản phẩm (mm)	Dài 350 rộng 185 cao 1680mm	
Khối lượng tịnh	Xấp xỉ 22kg	
Tổng khối lượng	Khoảng 30kg	

TRƯỚC KHI YÊU CẦU SỬA CHỮA

⚠ Cảnh báo



Cấm tháo gỡ

Không tự ý tháo gỡ, sửa chữa, lắp lại. Nếu không có thể sẽ dẫn tới điện giật, hỏa hoạn.

Nếu nhận ra có sự cố, trước khi ủy thác sửa chữa hãy xác nhận các mục dưới đây.

Hiện tượng	Kiểm tra và xử lý	Kiểm tra và xử lý
Tay đang ra nhưng không có gió	<ul style="list-style-type: none"> ● Công tắc nguồn điện đã "Mở" chưa? → Nếu đang ở vị trí "Đóng" thì hãy chuyển sang vị trí "Mở". ● Cái ngắt dùng cho nguồn điện AC có đang ở vị trí "Mở" không? → Nếu đang ở vị trí "Đóng" hãy chuyển sang vị trí "Mở". Thiết bị ● cảm ứng có bẩn không? → Nếu đúng hãy dùng khăn khô để lau sạch. 	
Thu tay lại nhưng gió không ngừng	<ul style="list-style-type: none"> ● Trong chậu tiếp nước có phải có dị vật không? → Nếu đúng thì lấy ra. ● Phần cảm ứng có bẩn không? → Nếu đúng, hãy dùng khăn khô lau sạch. 	
Không có gió ấm	<ul style="list-style-type: none"> ● Thiết bị gia nhiệt có ở vị trí "Đóng" không? → Nếu đang ở vị trí "Đóng" thì hãy chuyển sang vị trí "Mở". 	
Lượng gió ít	<ul style="list-style-type: none"> ● Có phải lưới lọc bị bẩn không? → Nếu đúng thì vệ sinh sạch. 	
Trong tầm tiếp nước có	<ul style="list-style-type: none"> ● Thùng chứa nước có bị tắc hoặc bị bẩn không? → Nếu có hiện tượng tắc hoặc bẩn, hãy dùng vật nhỏ dài dạng que để vệ sinh. 	

Nội dung khác