

TOTO

Hướng dẫn sử dụng

WASHLET C5



washlet

TCF24460***

TCF24410***

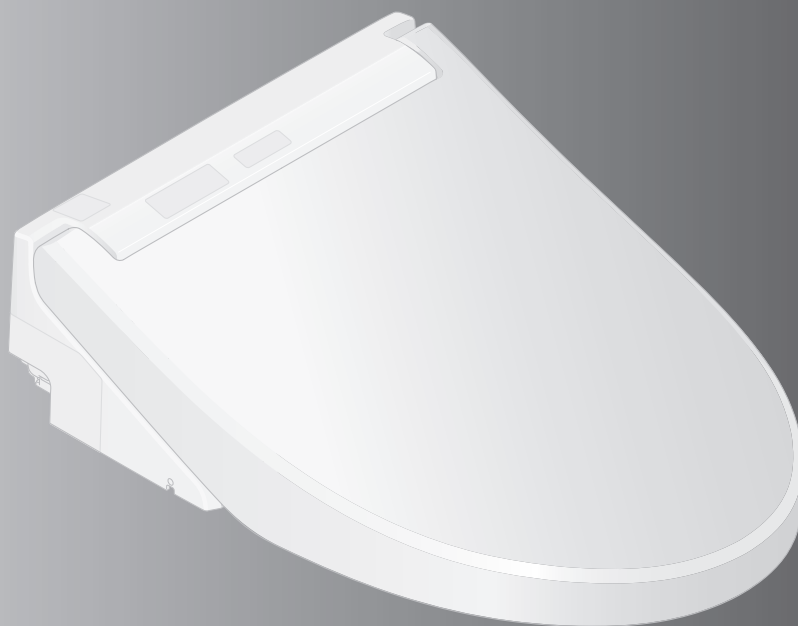

- Xin cảm ơn bạn đã chọn mua sản phẩm này.
Vui lòng đọc kỹ các thông tin đính kèm để đảm bảo sử dụng sản phẩm an toàn.
- Hãy đảm bảo đọc kỹ Hướng dẫn sử dụng này trước khi sử dụng sản phẩm và lưu tại một nơi an toàn để tham khảo về sau.

Những chức năng nào có sẵn trên sản phẩm của bạn?



Chức năng		Số linh kiện	TCF24460*** TCF24410***	Trang tham khảo	
Chức năng cơ bản	Vệ sinh	Vệ sinh phía sau		16	
		Rửa nhẹ phía sau	●		
		Vệ sinh phía trước			
	Thay đổi phương pháp vệ sinh	Điều chỉnh vị trí vòi rửa			●
		Điều chỉnh áp lực nước			
		Vệ sinh theo dao động			
		Vệ sinh theo xung nhịp			
		Khóa cài đặt cá nhân			
Sấy khô	Sấy khô bằng khí ấm	●			
Thay đổi nhiệt độ	Điều chỉnh nhiệt độ	●	18, 19		
Chức năng diệt khuẩn	Khử mùi	Khử mùi	●	14	
	Vệ sinh với "EWATER+"	Tự động làm sạch vòi rửa	●		
	Làm sạch bồn cầu trước khi sử dụng	Phun sương trước khi sử dụng	●		
Chức năng tiện dụng	Làm ấm bộ ngồi bồn cầu	Bộ ngồi được sưởi ấm	●	-	
	Tiết kiệm điện	Tự động tiết kiệm điện	●	20, 21	
		Hẹn giờ tiết kiệm điện			
Bảo trì		Phần thân chính có thể tháo rời một cách đơn giản		32, 33	
		Nắp bồn cầu có thể tháo rời	●	31	
		Vệ sinh vòi		35	

Giữ sạch sẽ

Bồn cầu diệt khuẩn



Chức năng tự làm sạch hoạt động tự động.
(Xem trang 14 để biết thêm chi tiết.)

	Khi ngồi	Khi đứng
Khử mùi lạ bên trong lòng bồn cầu	Khử mùi	Tự động khử mùi
Nước được tự động phun sương vào trong lòng bồn cầu để chất bẩn khó bám dính hơn	Phun sương trước khi sử dụng	
Vệ sinh vòi rửa bằng "EWATER+"	Tự động làm sạch vòi rửa	

Mục lục

Hướng dẫn an toàn	4
Chú ý khi sử dụng	9
Tên gọi các bộ phận	10
Chuẩn bị	12

Giới thiệu

Chế độ vận hành cơ bản	14
• Cơ chế hoạt động của Chức năng tự động	14
Khử mùi, tự động làm sạch vòi rửa, phun sương trước khi sử dụng	
• Sử dụng Điều khiển từ xa	16
Điều chỉnh nhiệt độ (Bệ ngồi, Nước ấm, Sấy khô)	18
Tính năng tiết kiệm điện	20
Các chế độ hoạt động khác nhau	24
• Danh sách cài đặt	24
• Chức năng tự động	26
• Các cài đặt khác	28

Chế độ vận hành

Bảo trì	29
• Thân chính	30
• Khoảng cách giữa thân chính và nắp bồn cầu	31
• Khoảng cách giữa thân chính và lòng bồn cầu	32
• Bộ lọc khử mùi	34
• Vòi rửa	34
Vệ sinh vòi	
• Van xả lọc nước	35

Bảo trì

Xử lý tình huống	36
• Nếu nước không chảy do ngừng cấp nước	36
• Nếu điều khiển từ xa không hoạt động	36
• Ngăn ngừa thiệt hại do đóng băng	37
• Lâu không sử dụng	38
• Tháo Bảng hiển thị	39



Tham khảo

Xử lý sự cố	40
Thông số kỹ thuật	45
Hướng dẫn an toàn	46
Bảo hành	47



Hướng dẫn sử dụng an toàn

Những hướng dẫn này rất quan trọng để đảm bảo an toàn khi sử dụng. Vui lòng tuân thủ và sử dụng sản phẩm đúng cách.

Biểu tượng và ý nghĩa

	CẢNH BÁO	Có thể dẫn đến tử vong hoặc gây tổn thương cho cơ thể.
	CHÚ Ý	Có thể gây tổn thương cho cơ thể hoặc khiến vật dụng bị hư hỏng

Những biểu tượng dưới đây được sử dụng cho những chỉ dẫn an toàn quan trọng khi sử dụng sản phẩm.

Biểu tượng	Ý nghĩa
	Biểu tượng này mang nội dung là cấm.
	Biểu tượng này là nội dung nhất định phải làm (bắt buộc).

- Sản phẩm được phân loại trong nhóm Thiết bị Loại I và phải được nối đất.
- Hãy lắp đặt thiết bị này ở nơi có ổ cắm điện.
- Sản phẩm này không được khuyến cáo dành cho những người (bao gồm cả trẻ nhỏ) bị suy giảm khả năng về thể chất, suy giảm chức năng giác quan và tinh thần, hoặc thiếu kinh nghiệm và kiến thức, trừ khi họ được giám sát hoặc hướng dẫn sử dụng thiết bị bởi người có trách nhiệm về sự an toàn của họ. Trẻ em cần được giám sát đảm bảo không nghịch thiết bị.
- Sử dụng bộ vòi mới đi kèm với thiết bị này. Không sử dụng lại bộ vòi cũ.

CẢNH BÁO



Không chạm vào phích cắm hoặc đầu nối dây nguồn khi tay ướt.

- Do có thể gây sốc điện.

Không để bắn nước hoặc dung dịch tẩy rửa lên thân chính hoặc dây cắm điện hoặc đầu nối dây nguồn.

- Nếu không, có thể gây cháy, điện giật, bỏng hoặc đứt mạch.
- Nếu không, có thể gây nứt vỡ sản phẩm, dẫn tới thương tật hoặc thiệt hại do nước.

Không bao giờ được tháo rời, sửa chữa hay thay thế sản phẩm.

Do có thể gây hỏa hoạn, sốc điện, tỏa nhiệt quá cao, đứt mạch hoặc thủng điện.

Không lắp thiết bị trên đồ vật chuyển động như xe có bánh hoặc thuyền.

- Nếu không, có thể gây cháy, điện giật, đứt mạch hoặc sự cố thiết bị.
- Bệ, nắp, thân hoặc các bộ phận khác của bồn cầu có thể bị lỏng và rơi ra ngoài, dẫn tới thương tật.

CẢNH BÁO

Không sử dụng thiết bị nếu xảy ra trục trặc.

- Trong trường hợp bị hỏng hoặc các vấn đề khác, hãy đảm bảo ngắt nguồn điện bằng các phương tiện như rút dây cắm nguồn hoặc ngắt cầu dao ở bảng phân phối điện về vị trí OFF. Đóng van khóa nước để ngăn nước chảy vào.

Những sự cố có thể xảy ra:

- Nước rò rỉ từ đường ống hoặc thân chính.
- Sản phẩm bị nứt hoặc vỡ.
- Sản phẩm phát ra âm thanh hoặc có mùi lạ.
- Sản phẩm bốc khói.
- Sản phẩm nóng bất thường.
- Vòng đệm bên ngoài bồn cầu không ở đúng vị trí.
- Tiếp tục sử dụng sau khi các sự cố xảy ra có thể gây cháy, điện giật, bỏng, đứt mạch, thương tật hoặc thiệt hại do nước.

Không sử dụng nguồn nước khác ngoài nước được cho phép bởi luật và pháp lệnh của vùng sử dụng. Chỉ sử dụng Nước uống được.

Không sử dụng nước biển hoặc nước tái chế.

- Do có thể gây kích ứng cho da và trục trặc.

Không chạm vào phích cắm hoặc đầu nối dây nguồn khi có sấm chớp.

- Do có thể gây sốc điện.



Không để ống cấp nước chạm vào phích cắm, ổ điện hoặc đầu nối dây nguồn.

- Nếu không, có thể gây ngưng tụ, dẫn đến cháy, điện giật, bỏng hoặc đứt mạch.

Không làm bất kỳ điều gì có thể gây hỏng dây điện, phích cắm.

Không đập, vặn, xoắn, uốn cong quá độ, làm hỏng, thay thế, hoặc làm nóng dây điện.

Ngoài ra, không đặt vật nào đè nặng, xoắn vào hoặc ép dây điện.

- Sử dụng dây điện bị hỏng có thể gây cháy, điện giật, bỏng hoặc đứt mạch.

Không sử dụng ổ cắm điện bị lỏng hoặc bị lỗi.

- Nếu không, có thể gây cháy hoặc đứt mạch.

Không dùng ổ điện hoặc dây điện vượt quá khả năng chịu tải quy định.

- Cắm quá nhiều phích cắm vào một ổ điện, chẳng hạn như bộ chia ổ điện, có thể gây cháy do thiết bị quá nóng.

Chỉ được dùng nguồn điện được chỉ định.

AC 220-240 V, 50 Hz/60 Hz

- Do có thể gây hỏa hoạn hoặc nhiệt độ tăng quá cao.

Không được đặt ngón tay hay bất kỳ vật gì chắn lỗ thông hơi sấy nóng.

Không đặt bất kỳ vật gì hay treo quần áo trên lỗ thông hơi sấy nóng.

- Nếu không, có thể bị bỏng, điện giật hoặc hỏng thiết bị.

Hướng dẫn an toàn (Tiếp tục)

CẢNH BÁO

Không để thuốc lá hoặc các nguồn lửa gần sản phẩm.

- Do có thể gây hỏa hoạn.

Không ngồi lên bề ngồi trong thời gian dài.

- Có thể gây bỏng ở nhiệt độ thấp.

Để tránh cho những đối tượng sau đây bị bỏng ở mức độ trung bình trong khi sử dụng, một người khác nên tắt máy sưởi bề ngồi bồn cầu và đặt mức nhiệt độ máy sấy là "Thấp".

- Trẻ nhỏ, người có tuổi và những đối tượng khác không thể tự động cài đặt nhiệt độ thích hợp với mình.
- Người bệnh, người khuyết tật và những đối tượng khác gặp khó khăn khi cử động.
- Những người sử dụng bất kỳ loại thuốc gây buồn ngủ (thuốc ngủ hoặc thuốc ngủ), những người đã say, hoặc mệt mỏi và bất cứ ai khác có thể dễ dàng ngủ quên.

Thiết bị này là sản phẩm điện. Không lắp ở bất cứ nơi nào nước có thể dính vào thiết bị hoặc nơi có độ ẩm cao, khiến nước có thể đọng trên bề mặt thiết bị. Khi sử dụng sản phẩm trong phòng tắm, nên lắp quạt hoặc cửa thông gió và đảm bảo không khí lưu động trong phòng tắm.

- Nếu không đảm bảo có thể gây cháy hoặc sốc điện.

Luôn nối thiết bị với nguồn nước lạnh.

- Nối thiết bị với nguồn nước nóng có thể dẫn đến cháy hoặc hư hỏng thiết bị.

Kiểm tra xem dây nối đất đã được lắp đặt phù hợp chưa.

- Việc không nối đất phù hợp có thể dẫn tới điện giật nếu thiết bị hỏng hoặc rò điện. Với dây nối đất, sử dụng dây đồng có điện trở nối đất tối đa là 100 Ω và đường kính tối thiểu 1,6 mm.
* Nếu chưa có, hãy yêu cầu nhà thầu thi công lắp đặt dây nối đất.



Đảm bảo ổ cắm nối đất (3 chạc) đã được lắp đặt.

- Việc không lắp đặt ổ cắm nối đất có thể dẫn tới điện giật khi thiết bị gặp sự cố hoặc đoản mạch.

Cấm phích cắm chắc chắn vào ổ điện.

- Nếu không có thể gây cháy, bỏng hoặc đoản mạch.

Kiểm tra phích cắm điện có được chống thấm bằng cao su silicone không.

- Phích cắm điện chưa chống thấm có thể gây cháy và giật điện.
* Nếu phích cắm chưa chống thấm, hãy yêu cầu nhà thầu thi công chống thấm cho phích cắm.

Khi ngắt điện, hãy cầm vào phích cắm, không phải dây cắm.

Không ngắt điện bằng cách kéo dây điện.

- Kéo dây điện có thể gây hư hỏng và dẫn tới hỏa hoạn hoặc bỏng.

Nếu dây nguồn hỏng, hãy liên hệ với bộ phận sửa chữa của nhà sản xuất hoặc chuyên gia có trình độ tương đương để tránh nguy hiểm khi sửa chữa hư hỏng đó.

Luôn ngắt cầu dao trên bảng điện về vị trí OFF trước khi vệ sinh hoặc bảo dưỡng.

- Do có thể gây sốc điện hoặc trượt.

Luôn ngắt cầu dao trên bảng điện về vị trí OFF trước khi tháo thân chính

- Nếu không, có thể gây cháy hoặc điện giật.

CẢNH BÁO



Khi pin chảy ra dính vào cơ thể hoặc quần áo phải rửa sạch với nước.

- Chất lỏng có thể hủy hoại mắt hoặc da bạn.

Nghiên cứu sơ bộ ở phụ nữ cho thấy việc lạm dụng phun rửa liên tục có thể tăng nguy cơ bị khô niêm mạc âm đạo và giảm tiềm năng các vi sinh vật có ích mong muốn.

Mặc dù những nghiên cứu này chưa được kiểm chứng, vui lòng liên hệ với nhà cung cấp dịch vụ chăm sóc sức khỏe để biết liệu bạn có thể gặp trường hợp này không.

Quan trọng hơn, nếu bạn là một cá nhân bị suy giảm miễn dịch do bệnh tật, hóa trị hoặc tình trạng y tế khác ảnh hưởng đến hệ miễn dịch, bạn nên tham khảo ý kiến bác sĩ trước khi sử dụng sản phẩm này.

CHÚ Ý



Không sử dụng sản phẩm nếu thân chính không ổn định.

- Nếu không, có thể khiến thân chính bị lỏng và rơi ra, dẫn tới thương tật.

Nếu sản phẩm bị hư hỏng, không chạm vào phần bị hỏng.

- Do có thể gây sốc điện hoặc bị thương.
- Hãy thay thế ngay lập tức.

Không tác dụng lực mạnh hay tác động cơ học lên sản phẩm, bước lên hoặc đứng lên bề bồn cầu, nắp bồn cầu hoặc thân chính. Đồng thời không đặt vật nặng lên bề bồn cầu, nắp bồn cầu hoặc thân chính.

- Nếu không, có thể khiến thân chính bị nứt hoặc bị lỏng và rơi ra, dẫn tới thương tật.
- Nếu không, có thể khiến sản phẩm bị hỏng và gây ra thương tật hoặc thiệt hại do nước.

Không nhấc sản phẩm này lên bằng bề ngồi bồn cầu hoặc nắp bồn cầu.

Không nhấc bề ngồi bồn cầu hoặc nắp bồn cầu lên khi có vật đang nằm trên bộ phận phía trên.

- Nếu không, có thể khiến thân chính bị lỏng và rơi ra, dẫn tới thương tật.

Khi vệ sinh hoặc bảo dưỡng phần nhựa (thân chính, v.v.) hoặc ống cấp nước, hãy sử dụng dung dịch tẩy rửa trong nhà bếp có độ pH trung tính, đã pha loãng với nước. Không sử dụng những thứ dưới đây.

Chất tẩy rửa bồn cầu, chất tẩy rửa gia cụ, benzene, chất pha loãng sơn, chất tẩy rửa dạng bột hoặc cọ chùi bằng ni lông.

- Những chất này có thể khiến lớp nhựa bị hỏng hoặc nứt, gây trục trặc hoặc thương tích cho cơ thể.
- Những chất này có thể phá hủy vòi cấp nước và gây rò nước.

Hướng dẫn an toàn (Tiếp tục)

CHÚ Ý



Để tránh bất ngờ bị rò rỉ nước, không tháo van xả lọc nước ra khi van khóa được mở.

- Do có thể khiến nước vung vãi.
(Tham khảo Trang 35 cho hướng dẫn vệ sinh van xả lọc nước.)

Không gập hoặc đập vòi; không cắt vòi bằng vật nhọn gây hư hỏng vòi.

- Do có thể gây rò nước.

Không lắp tấm để không đi kèm.

- Nếu không, có thể gây hư hỏng thiết bị.



Nếu xảy ra sự cố rò nước, luôn đóng van khóa lại.

Khi nhiệt độ môi trường xung quanh xuống dưới 0 °C, cần phòng ngừa các đường ống và vòi sẽ bị hư hỏng do hiện tượng đóng băng.

- Ống cấp nước bị đóng băng có thể dẫn tới thân chính và đường ống bị vỡ, dẫn tới rò rỉ nước.
- Điều chỉnh nhiệt độ phòng giúp các đường ống và vòi không bị đóng băng trong những tháng lạnh.
- Thoát nước.

Khi không sử dụng WASHLET trong thời gian dài, hãy đóng van cấp nước, xả nước khỏi thân chính và ống cấp nước, và sau đó đóng cầu dao trên bảng điện.

- Khi sử dụng lại thiết bị, để nước chảy đủ vào thiết bị trước. Nếu không, nước trong két sẽ bị nhiễm bẩn và có thể gây viêm da hoặc các vấn đề khác.
(Tham khảo Trang 38 để biết hướng dẫn bổ sung nước.)
- Để nguồn điện bật có thể gây cháy nổ hoặc nóng.

Khi lắp van xả lọc nước, đảm bảo rằng van được vặn chặt ở đúng vị trí.

- Nếu không vặn chặt có thể gây hiện tượng rò nước.

Đẩy thân chính chắc chắn vào tấm đế.

- Đẩy phần thân chính vào tấm đế cho đến khi nghe thấy tiếng "cách". Kéo nhẹ về phía bạn để đảm bảo sản phẩm không bị tách ra.
- Nếu không, có thể khiến thân chính bị lỏng và rơi ra, dẫn tới thương tật.

Xác định cực âm và dương của pin trước khi lắp.

Tháo pin đã hết ngay lập tức.

Khi thay pin:

Thay tất cả pin bằng pin mới.

Sử dụng những pin mới cùng nhãn hiệu (có thể sử dụng bất cứ nhãn hiệu nào).

- Do có thể khiến pin bị chảy, sinh nhiệt, nứt hoặc nóng lên.

Khi không dự định sử dụng sản phẩm trong thời gian dài, tháo pin khỏi điều khiển từ xa.

- Nếu không làm vậy có thể khiến pin bị chảy.

Chú ý khi sử dụng

■ Để phòng ngừa hư hỏng

- Không chặn bộ phát hoặc bộ tiếp nhận của điều khiển từ xa.

< Về công tắc bệ ngồi >

- Khi bạn ngồi lên bệ ngồi bồn cầu, công tắc bệ ngồi sẽ chuyển sang BẬT, cho phép bạn sử dụng các tính năng khác nhau.
(Có tiếng cách khi công tắc bệ ngồi được KÍCH HOẠT.)

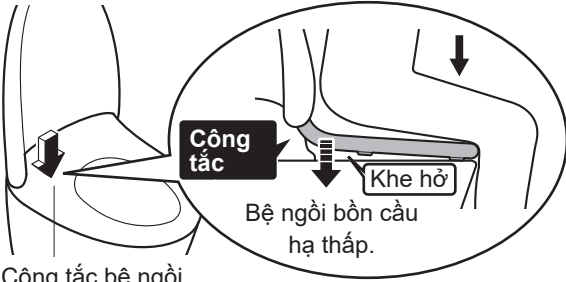

Công tắc bệ ngồi (Tích hợp)

- Ngồi trở lại vào bệ.
 - Công tắc bệ ngồi sẽ không bật cho đến khi bạn ngồi đúng vị trí.



GHI CHÚ

- Khi trẻ em sử dụng sản phẩm, công tắc bệ ngồi có thể không được KÍCH HOẠT do trọng lượng cơ thể trẻ nhẹ.
- Vì bệ ngồi bồn cầu được thiết kế để di chuyển lên xuống nên có độ hở giữa miếng đệm bệ ngồi bồn cầu và lòng bồn cầu.

■ Phòng ngừa hư hỏng

- Lau các bộ phận bằng nhựa như thân chính và điều khiển từ xa bằng vải mềm có thấm nước.
- Không tựa vào nắp bồn cầu.



■ Phòng ngừa trục trặc và hỏng hóc

- Ngắt cầu dao trên bảng điện về vị trí OFF khi có nguy cơ sấm sét.
- Không sử dụng vải bọc nắp bồn cầu hoặc bệ ngồi bồn cầu. (Công tắc bệ ngồi có thể hoạt động không bình thường. Ngoài ra, bệ ngồi và nắp đậy có thể đóng mở không đúng cách.)

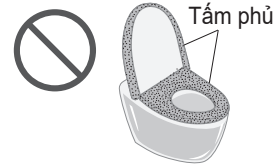

- Không đi tiểu vào thân chính, bệ ngồi bồn cầu hoặc vòi rửa. (Do có thể gây hỏng hóc hoặc mất màu.)
- Không tác dụng lực mạnh lên bảng điều khiển của điều khiển.
- Khi sử dụng dung dịch vệ sinh bồn cầu để vệ sinh, xối sạch trong vòng 3 phút và để mở bệ ngồi bồn cầu và nắp bồn cầu.
(Nếu hơi của chất tẩy rửa bồn cầu bám vào thân chính thì có thể gây ra sự cố.)
 - Lau sạch chất tẩy rửa còn lại trong lòng bồn cầu.
- Không dùng sản phẩm khi nắp bồn cầu bị tháo ra.
- Không để bồn cầu tiếp xúc trực tiếp với ánh sáng mặt trời. (Nếu không, có thể gây ra thay đổi màu sắc, nhiệt độ bệ ngồi nóng lên bất thường, sự cố điều khiển từ xa hoặc hư hỏng sản phẩm do sự thay đổi nhiệt độ.)
- Để những thiết bị như radio tránh xa thiết bị. (Thiết bị có thể gặp gián đoạn với sóng vô tuyến.)
- Nếu bạn sử dụng ghế nâng cho trẻ sơ sinh hoặc ghế mềm, hãy tháo ra trước khi sử dụng. (Để ghế lại có thể cản trở một số chức năng.)
- Không tác dụng lực lên điều khiển từ xa. (Điều này sẽ gây ra sự cố.)
 - Để ngăn không cho điều khiển bị rơi, hãy đặt điều khiển vào trong gác treo khi không sử dụng. Không để điều khiển dính nước.
- Không đặt bất kỳ vật gì lên bệ ngồi bồn cầu và nắp bồn cầu và không dùng tay nhấn bệ ngồi bồn cầu và nắp bồn cầu xuống. (Nếu làm vậy, công tắc bệ ngồi sẽ bật lên khiến sàn bị ướt nếu chạm vào các nút trên điều khiển từ xa và nước ấm xả ra từ vòi rửa.)

Tên gọi các bộ phận

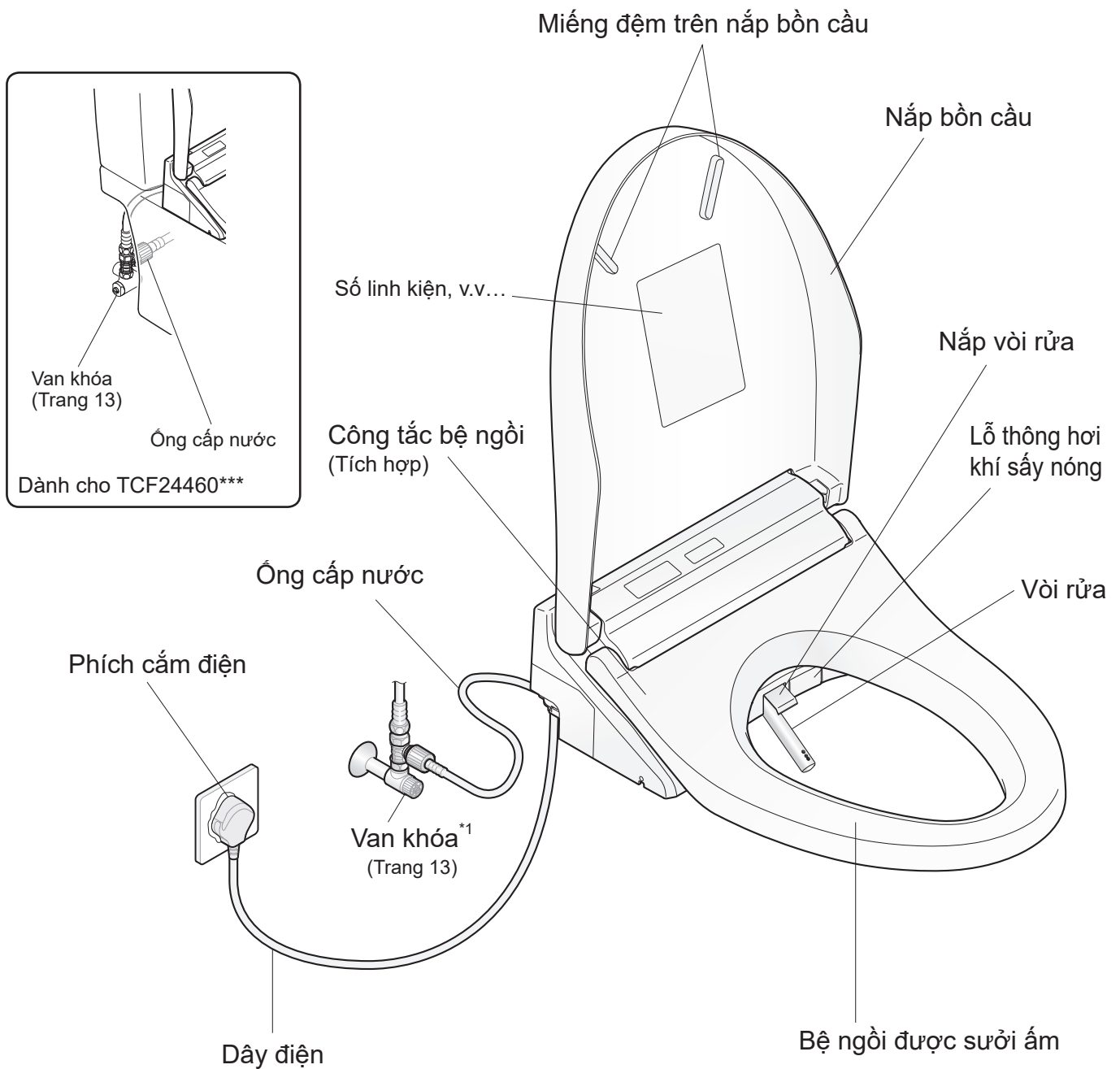

Mô tả trong hướng dẫn này dựa trên minh họa của TCF24410***.
*1 Hình dạng và vị trí khác nhau tùy theo loại kết nước và lòng bồn cầu.

Màn hình chính

Đèn LED nguồn
Đèn LED bệ ngồi Đèn LED rửa vòi
Đèn LED tiết kiệm điện
Đèn LED nước

<Tất cả đèn LED đều sáng lên trên màn hình>

Cạnh bên phải của thân chính

Bộ lọc khử mùi
Nút tháo thân chính (Trang 32, 33)
Bộ lọc khử mùi (Trang 34)

Bộ tiếp nhận điều khiển từ xa

Miếng đệm ở bệ ngồi bồn cầu

Cạnh bên trái của thân chính

Van xả lọc nước (Trang 35)

Dành cho TCF24460***
Nắp
Nút xả nước (Trang 38)

Chuẩn bị

Sử dụng sản phẩm lần đầu tiên

1. Lắp pin

1 Tháo điều khiển từ xa khỏi giá treo

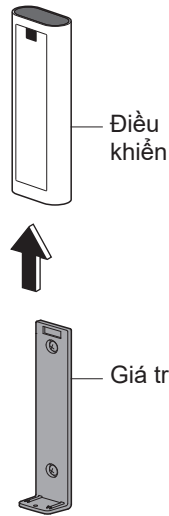

2 Mở nắp pin và lắp vào hai cục pin AA.

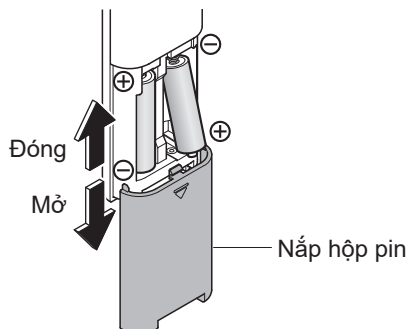

- Khi đã nạp đầy pin, tất cả các đèn LED trên điều khiển từ xa sẽ sáng lên khoảng 2 giây.

3 Lắp điều khiển từ xa vào giá treo.

■ Về pin

- Sử dụng pin khô, pin kiểm.
- Hãy đảm bảo tuân thủ "Hướng dẫn sử dụng an toàn" để tránh cháy pin hoặc rò rỉ chất lỏng. (Trang 6, 8)

Nếu điều khiển được gắn chặt (để chống trộm)

1 Tháo ốc vít ra khỏi hộp điều khiển từ xa.

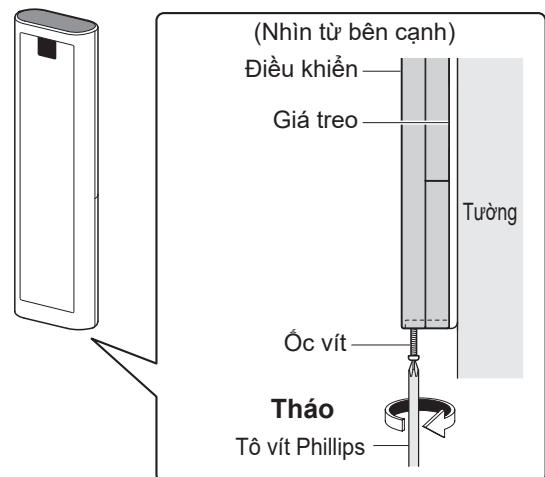

2 Tháo điều khiển từ xa khỏi giá treo

■ Vận lại điều khiển từ xa

Vặn và cố định ốc vít.
(Gắn quá chặt có thể gây hư hỏng cho các bộ phận như móc treo.)

2. Bật điện

1 BẬT cầu dao trên bảng phân phối điện.

- Vòi rửa sẽ thò ra và thu lại.

2 Kiểm tra xem đèn LED "Nguồn điện" đã sáng chưa.

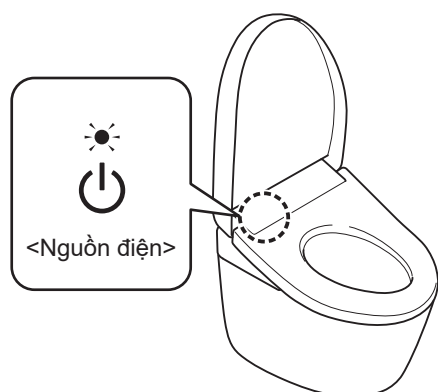

<Nếu đèn tắt>

- Nhấn nút "Nguồn" về vị trí "Bật" bằng điều khiển từ xa.

Thao tác từ đằng sau điều khiển

- ☑ Nhấn nút "BẬT/TẮT Nguồn điện" từ 3 giây trở lên.

Thao tác từ phía trước điều khiển

- Khuyến nghị nếu bộ điều khiển bị gán quá chặt để chống trộm, ect.

- ✍ Nhấn nút "Vệ sinh theo dao động" từ 10 giây trở lên.

3. Mở van khóa

1 Mở hoàn toàn van khóa.

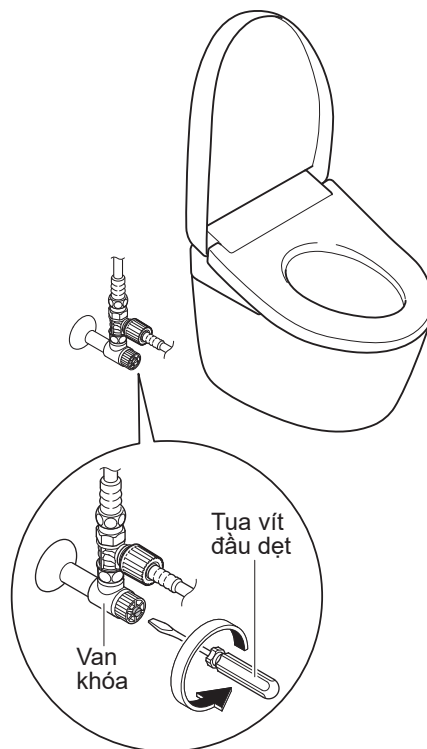

Chế độ vận hành cơ bản

Cơ chế của Chức năng tự động

"EWATER+" là loại sử dụng vòi rửa tự động

Khi đến gần



Khi ngồi



Khi đứng *1



0
(giây)

10

25

Khử mùi



Bắt đầu
khử mùi

Khử mùi bên trong lòng bồn cầu

•Bộ lọc khử mùi cần bảo dưỡng định kỳ. (Trang 34)

Sau khoảng 10 giây



Bắt đầu khử mùi
tự động

Dừng sau khoảng 60 giây

Rửa vòi tự động

Chỉ khi sử dụng các chức năng rửa.

Sau khoảng 25 giây



Vòi rửa thò ra để tự làm
sạch với "EWATER+" chảy
ra từ đó. *2

Phun sương trước khi sử dụng

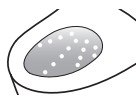

Phun sương trước
khi sử dụng

Nước được tự động phun sương vào trong
lòng bồn cầu để chất bẩn khó bám dính hơn

*1 Để giữ sạch vòi rửa mỗi khi sử dụng, nước còn lại trong vòi rửa sẽ được xả ra sau khi bạn đứng lên khỏi bệ ngồi bồn cầu.

*2 Khi chức năng rửa (Rửa phía sau và phía trước, v.v.) không được sử dụng trong 8 giờ, vòi rửa tự động làm sạch.
(Nước chảy ra từ xung quanh vòi rửa.)

Bên trái là các chức năng cài đặt mặc định.

● Các chức năng này có thể được thay đổi. → "Các chế độ hoạt động khác nhau" (Trang 24-28)

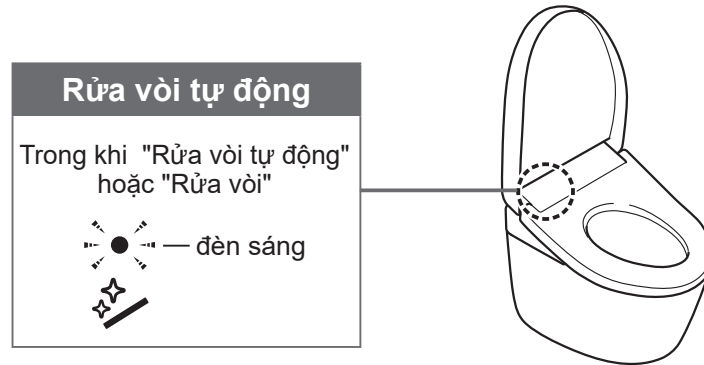

"EWATER+" là gì?

Nước này có chứa axit hypochlorous được tạo ra từ ion clorua trong nước máy, được sử dụng rộng rãi để làm sạch và khử trùng các mặt hàng như thực phẩm, đồ dùng và bình sữa cho trẻ sơ sinh.

- Nước giếng thông thường có thể không đạt yêu cầu. (Bởi vì hàm lượng ion clorua thấp.)
- "EWATER+" giúp hạn chế vết bẩn trên bề mặt, nhưng không có nghĩa là không cần phải vệ sinh.
- Hiệu quả và thời gian sử dụng phụ thuộc vào môi trường và điều kiện sử dụng.

"EWATER+" cũng có thể được sử dụng khi nhấn nút trên điều khiển từ xa

■ Vòi rửa



Nhấn nút "Rửa vòi".

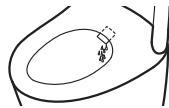

(Sau khi làm sạch vòi rửa, nước chảy ra từ xung quanh vòi rửa.)

● Để làm sạch vòi rửa khi thò ra. ⇒ Vệ sinh vòi (Trang 34)

Chế độ vận hành cơ bản

Sử dụng Điều khiển từ xa

Thao tác điều khiển trên điều khiển từ xa; sẽ có tiếng bíp khi thân chính nhận được tín hiệu.

Dừng

■ "Dừng"
Dừng hoạt động.

Vệ sinh

☹ "Vệ sinh phía sau"
Làm sạch vùng phía sau.

☹ "Rửa nhẹ phía sau"
Vệ sinh vùng phía sau bằng áp suất nước nhẹ.

• Thiết lập thay đổi giữa ☹ và ☹ mỗi lần nhấn ☹.

☹ "Vệ sinh phía trước"
Có tác dụng như bồn cầu dạng thấp dành cho phụ nữ.

Sấy khô

☹ "Sấy khô"
Sấy khô phía sau.

☹ "Rửa vòi"
Vệ sinh vòi rửa bằng "EWATER+"
• Chức năng này sẽ tự động hoạt động sau khi sử dụng các chức năng rửa (Rửa phía sau, Rửa phía trước, v.v.). (Trang 14)

Khóa cài đặt cá nhân

☹ ☹ Bạn có thể lưu cài đặt "Vị trí vòi rửa", "Áp suất nước" và "Nhiệt độ nước ấm" theo ý thích.

• Để lưu cài đặt
Khi đang trong quá trình vệ sinh, chọn "Vị trí vòi rửa", "Áp suất nước" và "Nhiệt độ nước ấm" theo ý thích và nhấn giữ ☹ hoặc ☹ khoảng 2 giây trở lên.

• Để sử dụng
Nhấn ☹ hoặc ☹, rồi nhấn nút để chọn chế độ rửa mà bạn muốn sử dụng.

• Đèn "Vị trí vòi rửa" và "Áp suất nước" sẽ sáng trong 10 giây ở vị trí thiết lập và màn hình "Nhiệt độ nước" chuyển đổi.

TOTO

• Các chức năng hoạt động khi nhấn nút "Vệ sinh phía sau", "Vệ sinh nhẹ phía sau", hoặc "Vệ sinh phía trước".

GHI CHÚ

• Ngồi lại trên bệ ngồi bồn cầu sẽ để điều chỉnh vị trí vòi rửa hơn và tránh tia nước.

☹ "Vệ sinh theo dao động"
Vòi rửa di chuyển phía trước và phía sau để vệ sinh triệt để.

☹ "Vệ sinh theo xung nhịp"
Vệ sinh với áp suất nước theo xung nhịp thấp và cao.

• Cài đặt thay đổi giữa "BẬT" và "TẮT" sau mỗi lần nhấn nút.

"Điều chỉnh áp suất nước"

☹ ☹ ☹ ☹ ☹ ☹

☹ ☹ ☹ ☹ ☹ ☹

☹ ☹ ☹ ☹ ☹ ☹

Bạn có thể điều chỉnh áp suất nước theo một trong năm mức nước. ([-] Nhẹ hơn, [+] Mạnh hơn)

• Sau khi bạn nhấn nút "Điều chỉnh áp suất nước", vị trí thiết lập sẽ sáng trong 10 giây.

☹ ☹ ☹ ☹ ☹ ☹

☹ ☹ ☹ ☹ ☹ ☹

☹ ☹ ☹ ☹ ☹ ☹

• Trong vòng 5 phút kể từ khi việc sử dụng điều khiển từ xa kết thúc, các cài đặt sẽ trở về cài đặt ban đầu (vị trí thứ 3).

"Điều chỉnh vị trí vòi rửa"

☹ ☹ ☹ ☹ ☹ ☹

☹ ☹ ☹ ☹ ☹ ☹

☹ ☹ ☹ ☹ ☹ ☹

Có thể điều chỉnh vị trí vòi rửa theo 5 điểm khác nhau giữa phần phía trước và phía sau, bằng nút [▲] và [▼].

• Sau khi bạn nhấn nút "Điều chỉnh vị trí vòi rửa", vị trí thiết lập sẽ sáng trong 10 giây.

☹ ☹ ☹ ☹ ☹ ☹

☹ ☹ ☹ ☹ ☹ ☹

☹ ☹ ☹ ☹ ☹ ☹

• Trong vòng 5 phút kể từ khi việc sử dụng điều khiển từ xa kết thúc, các cài đặt sẽ trở về cài đặt ban đầu (vị trí thứ 3).

*1 Bộ phát điều khiển từ xa (Mặt trước, Mặt trên)

Phần này là tổng quan các cài đặt tương thích với điều khiển.
 Hãy xem các trang tương ứng để biết mô tả chi tiết.

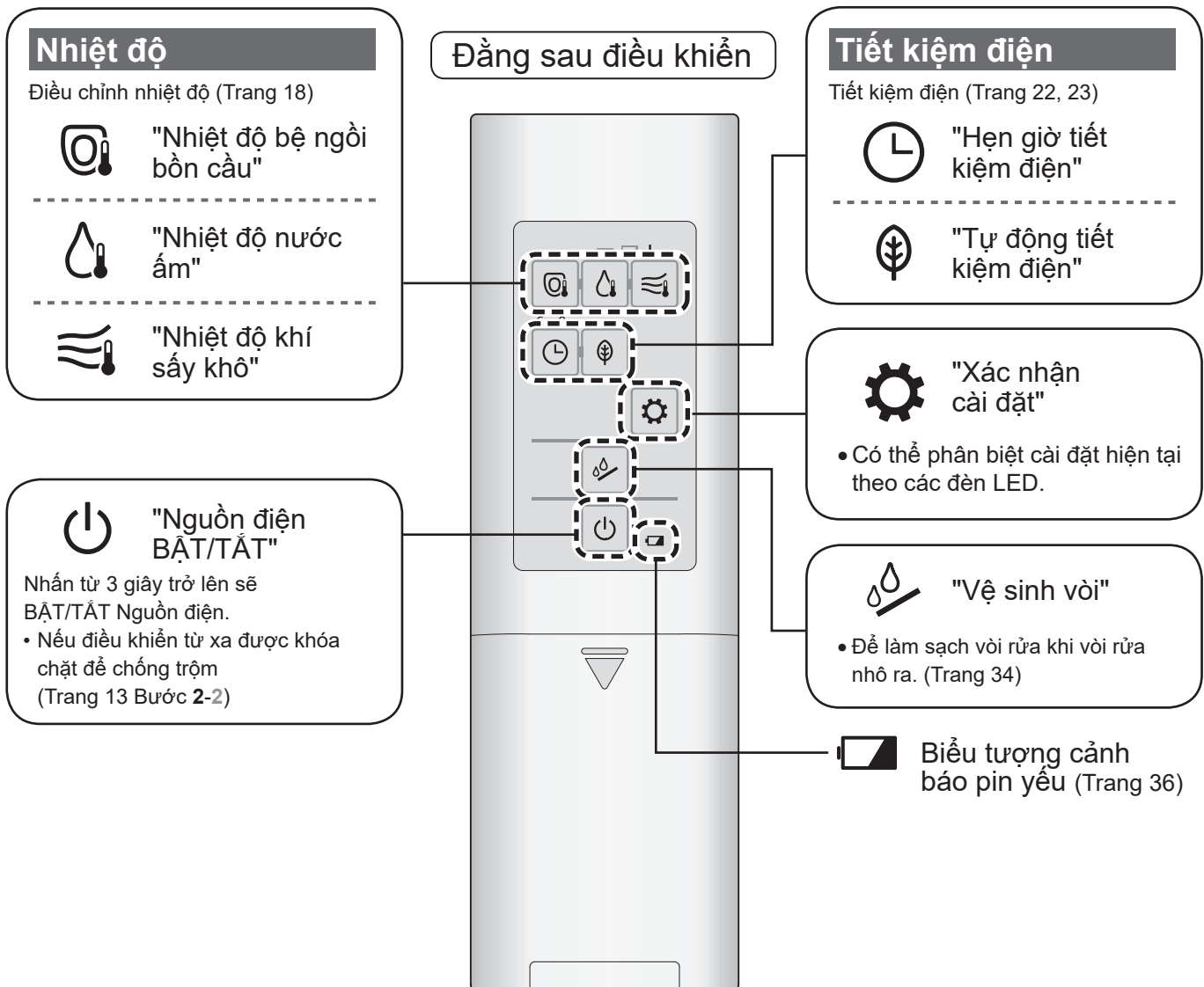

Chế độ vận hành

Thông tin bạn cần biết

- Đôi khi nước có thể chảy ra từ xung quanh vòi rửa khi vòi thò ra từ bên trong bộ ngồi, nhưng điều này là bình thường.
- Khi sử dụng nước ấm liên tục, nhiệt độ của nước ấm có thể bị giảm xuống.

Điều chỉnh nhiệt độ

Bệ ngồi bồn cầu, Nước ấm, Sấy khô

Có thể chọn các mức nhiệt độ khác nhau (Cao, Trung bình, Thấp) hoặc chọn "TẮT".

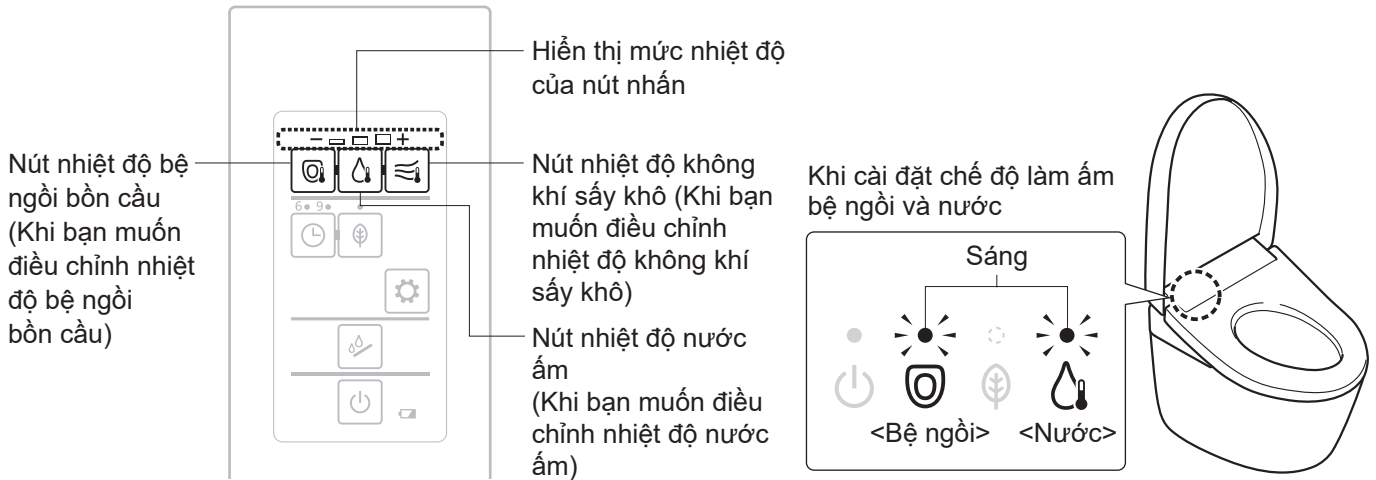

Điều chỉnh nhiệt độ

1 Tháo điều khiển từ xa khỏi giá treo

• Nếu điều khiển từ xa đã được khóa để chống trộm. (Trang 12)

2

Chọn và nhấn nút nhiệt độ mà bạn muốn cài đặt từ (nút "Nhiệt độ bệ ngồi bồn cầu"), (nút "Nhiệt độ nước ấm") và (nút "Nhiệt độ không khí sấy khô").

• Hiện lên mức nhiệt độ hiện tại

3

Nhấn nút được chọn trong bước 2 liên tục cho đến khi mức nhiệt độ mong muốn sáng lên.

Cài đặt sẽ thay đổi mỗi khi nhấn nút.

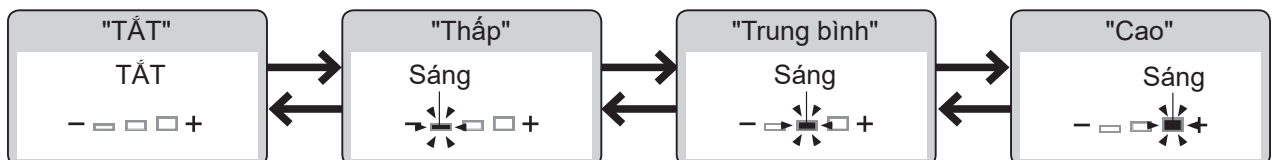

• Chức năng "Sấy" không thể chuyển thành "TẮT".

Nếu không có nút nào được nhấn trong vòng 10 giây, đèn LED "Điều chỉnh nhiệt độ" sẽ tắt, nhưng cài đặt vẫn được tiếp tục.

Nếu đèn LED "Điều chỉnh nhiệt độ" tắt trước khi cài đặt xong, hãy bắt đầu lại từ bước 2.

<Hoàn thành cài đặt>

4

Lắp điều khiển từ xa vào giá treo.

• Nếu điều khiển từ xa đã được khóa để chống trộm. (Trang 12)

● Khi bệ ngồi bồn cầu không ấm lên, hoặc khi nước không đủ ấm, ngay cả khi đã điều chỉnh nhiệt độ.

→ Tiết kiệm điện có được đặt sang "BẬT" không? (Trang 20, 21)

Khi tắt chế độ làm ấm bệ
ngồi và nước

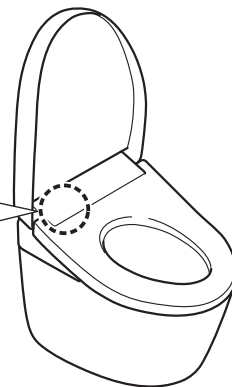
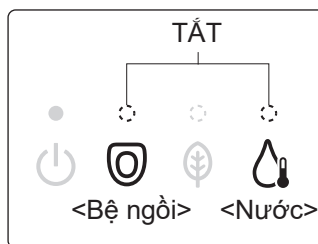

Đề bật nhiệt độ nước ấm*1 và nhiệt độ bệ ngồi bồn cầu sang "TẮT"

● Chức năng "Sấy" không thể chuyển thành "TẮT".

- 1 Tháo điều khiển từ xa khỏi giá treo
 - Nếu điều khiển từ xa đã được khóa để chống trộm. (Trang 12)
- 2 Chọn nhấn nút nhiệt độ bạn muốn cài đặt, bao gồm (nút "Nhiệt độ bệ ngồi bồn cầu"), (nút "Nhiệt độ nước ấm") và nhấn xuống.
 - Hiện lên mức nhiệt độ hiện tại
- 3 Nhấn nút được chọn trong bước 2 liên tục cho đến khi mức nhiệt độ được đặt sang "TẮT".

Cài đặt sẽ thay đổi mỗi khi nhấn nút.

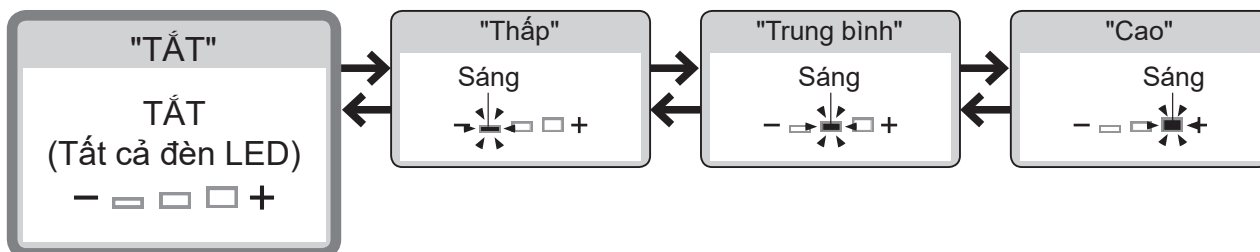

<Hoàn thành cài đặt>

- 4 Lắp điều khiển từ xa vào giá treo.
 - Nếu điều khiển từ xa đã được khóa để chống trộm. (Trang 12)

Tính năng tiết kiệm điện

Loại

Có thể chọn "Tự động tiết kiệm điện" hoặc "Hẹn giờ tiết kiệm điện".

Để tiết kiệm điện, hãy giảm (hoặc "TẮT") nhiệt độ bộ ngồi bồn cầu hoặc nước ấm.

Khi muốn thiết bị tự động tiết kiệm điện

Khi muốn tiết kiệm điện trong một khoảng thời gian đã định sẵn. (6 giờ, 9 giờ)

Tự động tiết kiệm điện

Hẹn giờ tiết kiệm điện

Khi sản phẩm phát hiện ra khoảng thời gian ít sử dụng và tự động giảm nhiệt độ bộ ngồi bồn cầu.
 ● Phải mất khoảng 10 ngày để sản phẩm xác định khoảng thời gian trong ngày mà sản phẩm ít được sử dụng.

Hàng ngày, tính năng sưởi ấm bộ ngồi và làm ấm nước sẽ tự động tắt trong khoảng thời gian đã cài đặt.

Khi chức năng tiết kiệm điện được bật

- Màn hình chính
- Bộ phận sưởi ấm bộ ngồi bồn cầu
- Bộ phận làm ấm nước

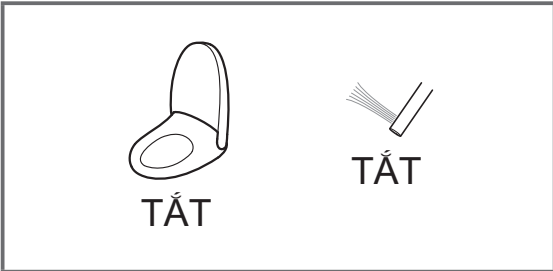
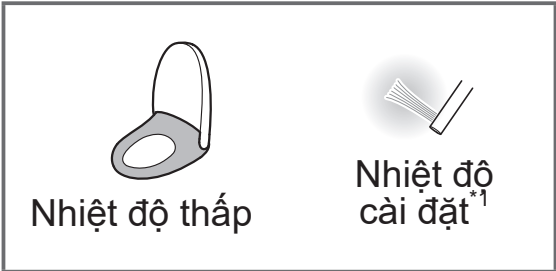
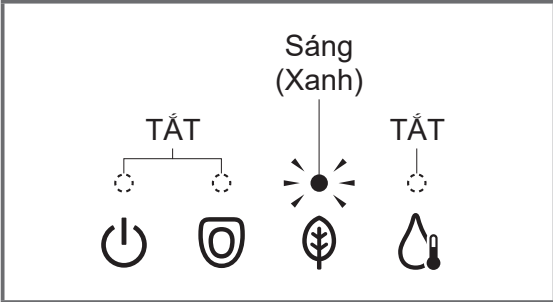
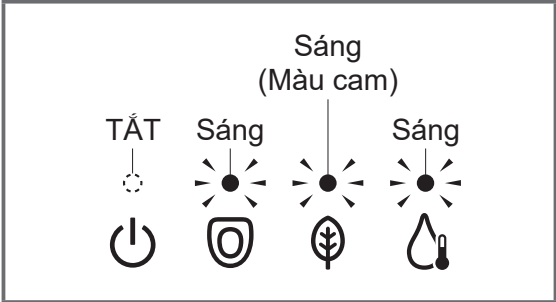

Ví dụ

- Nhiệt độ cài đặt*1
- Nhiệt độ thấp*2
- TẮT*3

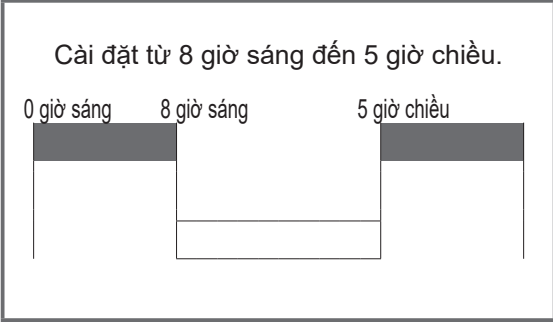
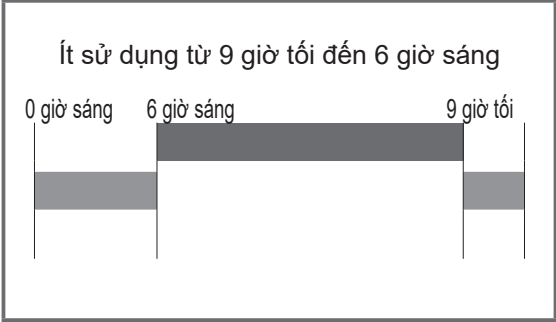

Bạn muốn tiết kiệm điện tối đa?

Hẹn giờ tiết kiệm điện + Tự động tiết kiệm điện

Khi thiết lập cả "Hẹn giờ tiết kiệm điện" và "Tự động tiết kiệm điện", "Tự động tiết kiệm điện" hoạt động khi "Hẹn giờ tiết kiệm điện" không hoạt động.

- Trong suốt quá trình "Tự động tiết kiệm điện": Đèn báo LED tương tự như "Tự động tiết kiệm điện"
- Trong suốt quá trình "Hẹn giờ tiết kiệm điện": Đèn báo LED tương tự như "Hẹn giờ tiết kiệm điện"



Khi sử dụng đồng thời "Hẹn giờ tiết kiệm điện" và "Tự động tiết kiệm điện"

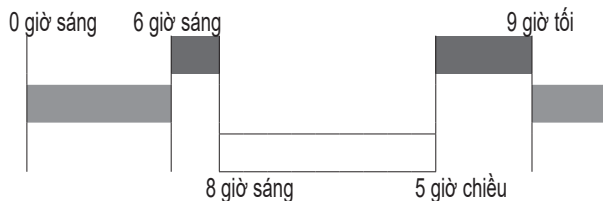

Kích hoạt chức năng tiết kiệm điện

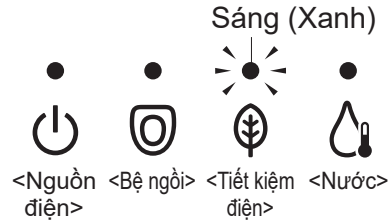

Tắt chức năng tiết kiệm điện

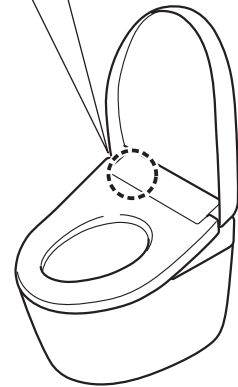
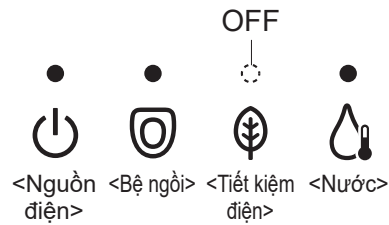

- Ngay cả khi trình tiết kiệm điện đã được kích hoạt (với tính năng sưởi ấm bệ ngồi được đặt thành "Thấp" hay "TẮT", hoặc với tính năng làm ấm nước được đặt thành "TẮT"), bệ ngồi sẽ tạm thời được làm nóng khi bạn ngồi lên. (Để đạt đến nhiệt độ cài đặt, bệ ngồi sẽ mất khoảng 15 phút và nước ấm mất khoảng 10 phút.) (Chỉ báo LED trên màn hình hiển thị chính sẽ trở lại trạng thái khi tiết kiệm điện được bật)

*1 Các cài đặt nhiệt độ bệ ngồi bồn cầu ở các trang 18, 19.

*2 Khoảng thời gian mà nhiệt độ bệ ngồi được cài đặt ở mức "Thấp" Nhiệt độ nước ấm là nhiệt độ đã cài đặt ở phần "Điều chỉnh nhiệt độ".

*3 Khoảng thời gian mà tính năng sưởi ấm bệ ngồi và tính năng làm ấm nước được "TẮT".

Để cài đặt tiết kiệm điện Trang 22 và 23

Tính năng tiết kiệm điện

Cài đặt

Đăng sau điều khiển

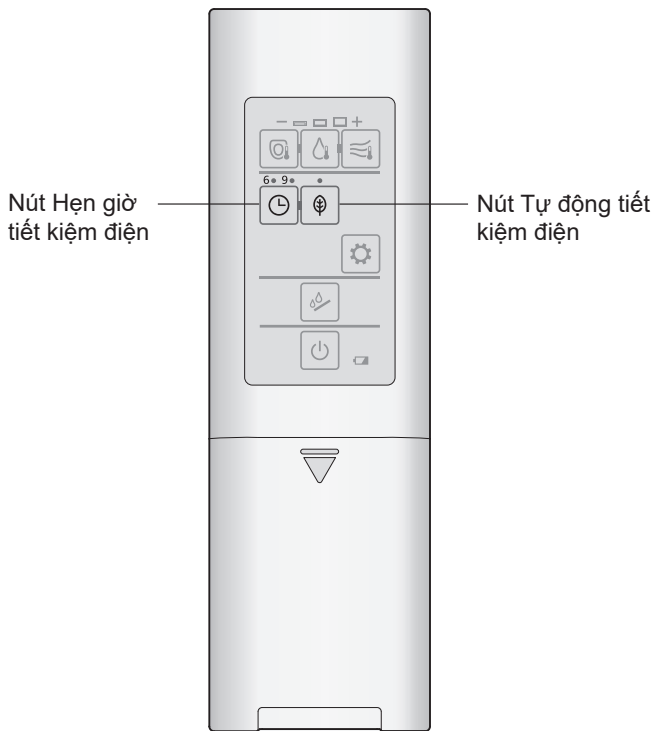

Tự động tiết kiệm điện

1



Nhấn nút "Tự động tiết kiệm điện".

Cài đặt sẽ thay đổi mỗi khi nhấn nút.

Khi cài đặt thành "Tự động tiết kiệm điện"

Sáng (Xanh)



Khi cài đặt thành "TẮT"

TẮT



<Hoàn thành cài đặt>

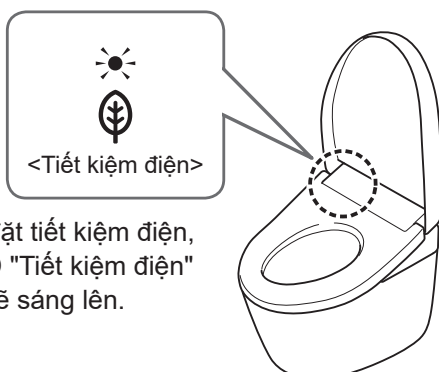

Khi cài đặt tiết kiệm điện, đèn LED "Tiết kiệm điện" (xanh) sẽ sáng lên.

Hẹn giờ tiết kiệm điện

- Đặt chức năng Tiết kiệm điện vào thời điểm bạn muốn bắt đầu.

Ví dụ: Để tiết kiệm điện từ 1 giờ sáng đến 7 giờ sáng (trong 6 giờ)

1

Vào lúc 1 giờ sáng,



Nhấn nút "Hẹn giờ tiết kiệm điện".

- Nhấn nút "Hẹn giờ tiết kiệm điện" liên tục cho đến khi đèn LED "6" sáng lên.

Cài đặt sẽ thay đổi mỗi khi nhấn nút.

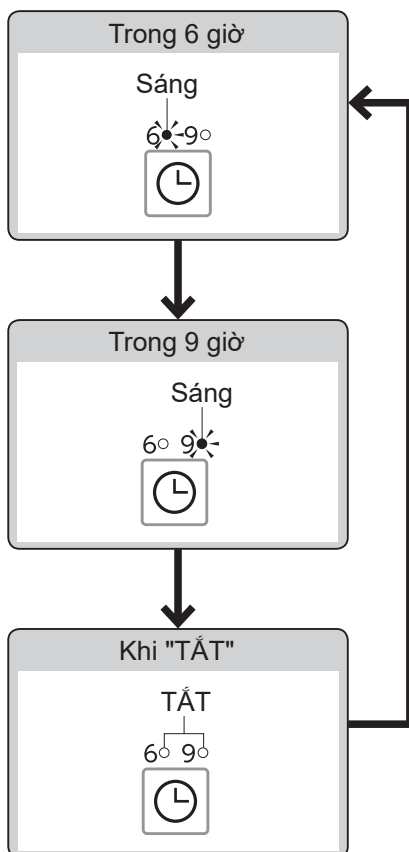

<Hoàn thành cài đặt>

Các hoạt động khác nhau

Danh sách cài đặt

Các loại cài đặt		Các cài đặt có sẵn • In đậm: Cài đặt ban đầu	
Những chức năng tự động	Các chức năng vệ sinh	Rửa vòi tự động	BẬT/TẮT
		Trước khi phun sương	BẬT/TẮT
		Khử mùi	BẬT/TẮT
		Tự động khử mùi	BẬT/TẮT
Các cài đặt khác	Tiếng bíp	BẬT/TẮT	
	Khóa cài đặt cá nhân	BẬT/TẮT	

Kiểm tra trước!

Các nút được sử dụng để cài đặt

Đằng sau điều khiển

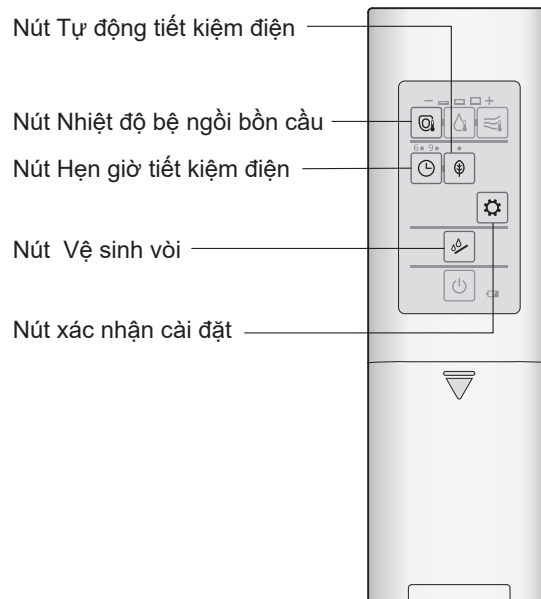
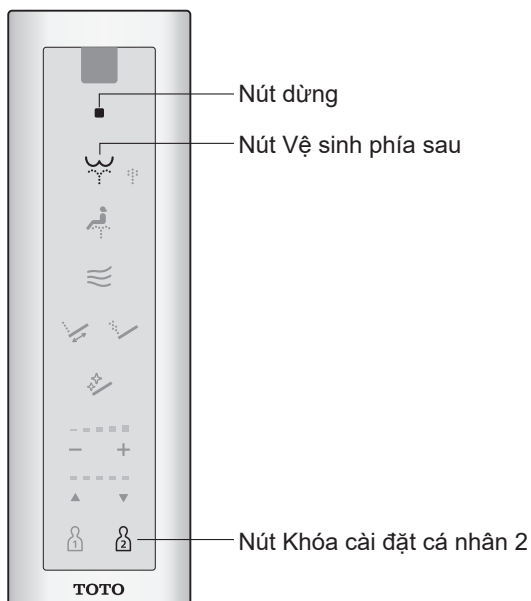

Cài đặt	Cài đặt Trang tham khảo
<ul style="list-style-type: none"> Thiết lập có hay không tự động làm sạch vòi rửa 	Trang 26
<ul style="list-style-type: none"> Cài đặt có hay không tự động phun sương trong lòng bồn cầu 	
<ul style="list-style-type: none"> Cài đặt có hay không tự động khử mùi sau khi ngồi lên bộ ngồi bồn cầu 	Trang 27
<ul style="list-style-type: none"> Cài đặt có hay không tự động khử mùi sau khi người sử dụng đứng lên 	
<ul style="list-style-type: none"> Cài đặt có hay không có tiếng bíp phát ra 	Trang 28
<ul style="list-style-type: none"> Cài đặt có hay không sử dụng khóa cài đặt cá nhân 	

Chỉ báo LED trong quá trình cài đặt

Đăng sau điều khiển

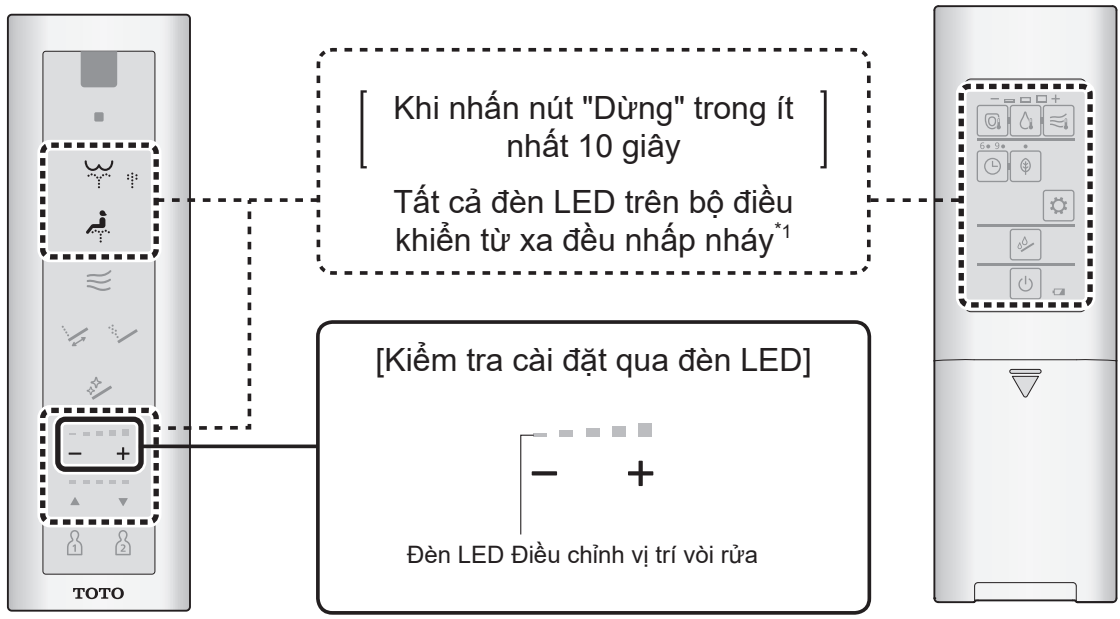

*1 Trong khi cài đặt, nếu không nhấn nút kế tiếp trong khoảng 60 giây, đèn sẽ ngừng nhấp nháy. Nếu cài đặt không được hoàn thành, làm lại từ bước 1.

Các hoạt động khác nhau

Những chức năng tự động

Những chức năng tự động

Thiết lập có hay không tự động làm sạch vòi rửa

Rửa vòi tự động^{*1}

Cài đặt có hay không tự động phun sương trong lòng bồn cầu

Trước khi phun sương

1

- Nhấn nút "Dừng" cho đến khi tắt cả các đèn LED trên bộ điều khiển từ xa bắt đầu nhấp nháy. (khoảng 10 giây)

2



Nhấn nút "Hẹn giờ tiết kiệm điện" và nút "Xác nhận cài đặt" cùng một lúc.

Cài đặt sẽ thay đổi mỗi khi nhấn nút.

Thiết lập có hay không tự động làm sạch vòi rửa

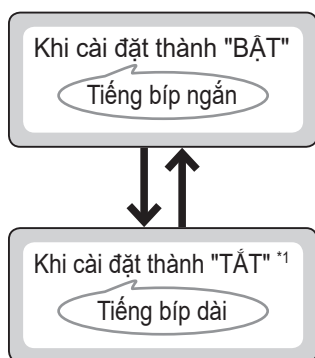

2



Nhấn nút "Tự động tiết kiệm điện" và nút "Xác nhận cài đặt" cùng một lúc.

Cài đặt sẽ thay đổi mỗi khi nhấn nút.

Cài đặt có hay không tự động phun sương trong lòng bồn cầu.

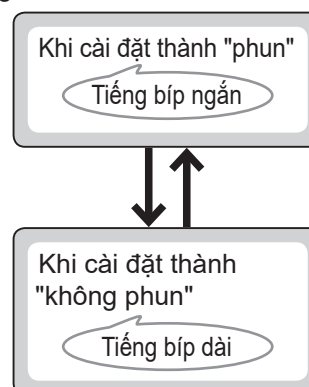

3

- Nhấn nút "Dừng".

<Hoàn thành cài đặt>

*1 Khi tắt tính năng "tự động làm sạch vòi rửa", đèn LED "Rửa vòi" sẽ tắt.

Những chức năng tự động

Cài đặt có hay không tự động khử mùi sau khi ngồi lên bệ ngồi bồn cầu

Khử mùi

Cài đặt có hay không tự động khử mùi sau khi người sử dụng đứng lên

Tự động khử mùi

1

■ Nhấn nút "Dừng" cho đến khi tất cả các đèn LED trên bộ điều khiển từ xa bắt đầu nhấp nháy. (khoảng 10 giây)

2



Nhấn nút "Vệ sinh vòi" từ 5 giây trở lên.

Cài đặt sẽ thay đổi mỗi khi nhấn giữ nút lâu hơn 5 giây.

Cài đặt có hay không tự động khử mùi sau khi ngồi lên bệ ngồi bồn cầu

Khi cài đặt thành "BẬT"

One short beep.



Khi cài đặt thành "TẮT" *1

One long beep.

2



Nhấn nút "Nhiệt độ bệ ngồi bồn cầu".

Cài đặt sẽ thay đổi mỗi khi nhấn nút.

Cài đặt có hay không tự động khử mùi sau khi người sử dụng đứng lên

Khi cài đặt thành "BẬT"

One short beep.



Khi cài đặt thành "TẮT" *1

One long beep.

3

■ Nhấn nút "Dừng".

<Hoàn thành cài đặt>

Các hoạt động khác nhau

Các cài đặt khác

Các cài đặt khác

Cài đặt có hay không có tiếng bíp phát ra

Tiếng bíp^{*1}

Cài đặt có hay không sử dụng khóa cài đặt cá nhân

Khóa cài đặt cá nhân

1

- Nhấn nút "Dừng" cho đến khi tất cả các đèn LED trên bộ điều khiển từ xa bắt đầu nhấp nháy. (khoảng 10 giây)

2



Nhấn nút "Vệ sinh phía sau".

Cài đặt sẽ thay đổi mỗi khi nhấn nút.

Cài đặt có hay không có tiếng bíp phát ra

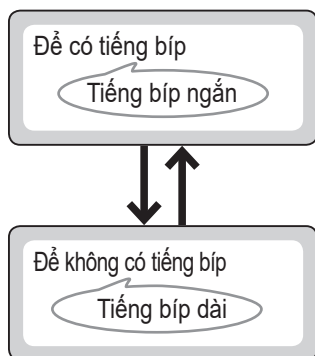

2



Nhấn nút "Khóa cài đặt cá nhân 2" từ 5 giây trở lên.

Cài đặt sẽ thay đổi mỗi khi nhấn giữ nút lâu hơn 5 giây.

Cài đặt có hay không sử dụng khóa cài đặt cá nhân

- Để xác nhận tùy chọn đã được cài đặt hay chưa, hãy kiểm tra đèn LED "Điều chỉnh vị trí vòi rửa"

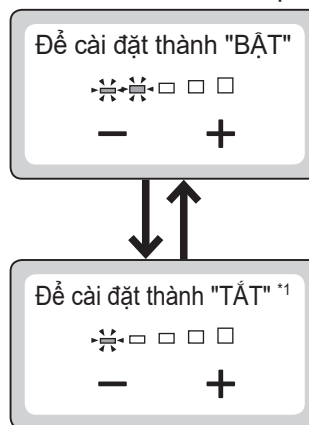

3

■ Nhấn nút "Dừng"

<Hoàn thành cài đặt>

*1 Khi bạn thay đổi từng cài đặt, hãy cài đặt âm thanh điện tử thành "Có tiếng bíp phát ra".

Bảo trì

⚠ CẢNH BÁO



Luôn ngắt cầu dao trên bảng điện về vị trí OFF trước khi vệ sinh hoặc bảo dưỡng.

(Nếu không có thể gây điện giật hoặc hỏng thiết bị, dẫn tới sự cố điện áp.)

Để đảm bảo an toàn, hãy ngắt cầu dao trên bảng điện trước khi vệ sinh hoặc bảo dưỡng.*1

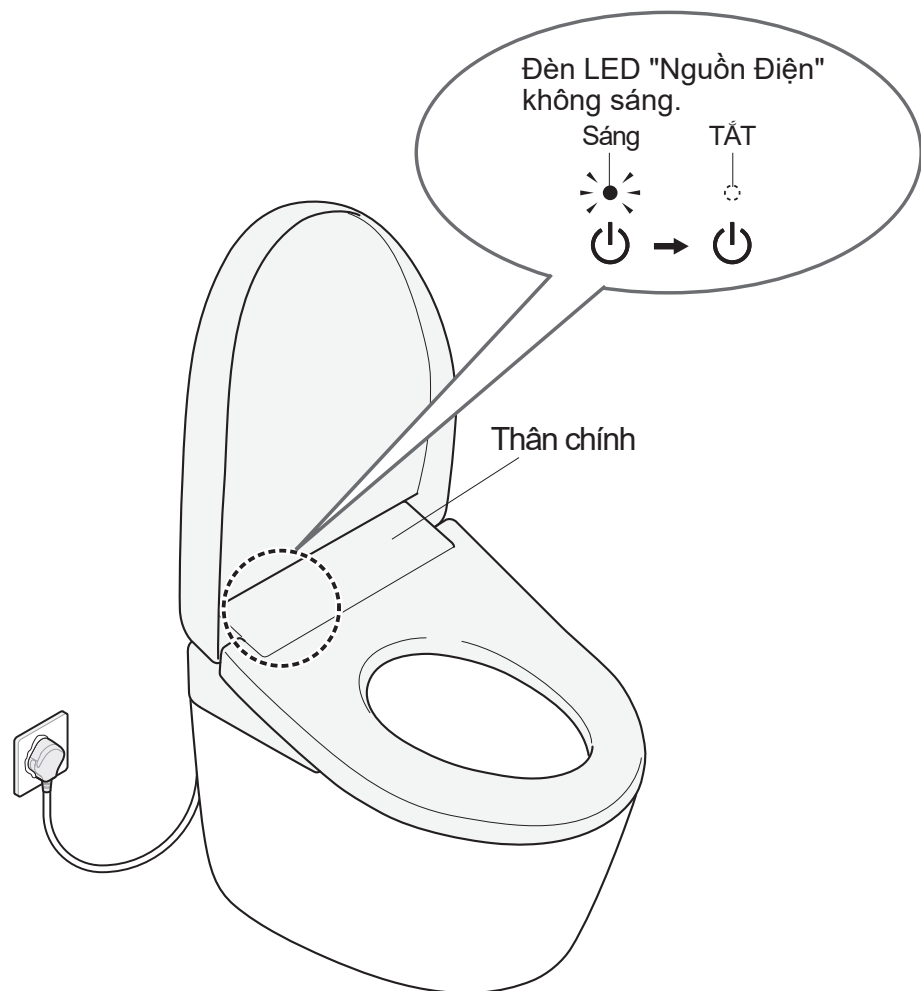

Không dùng vải khô hoặc giấy vệ sinh lên các bộ phận bằng nhựa.

(Có thể gây hư hỏng.)

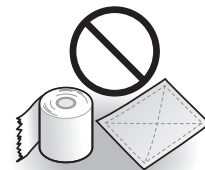

*1 Trừ khi sử dụng "Vệ sinh vòi"

Thân chính (Hầu như hàng ngày)



Giấy mềm nhúng
trong nước

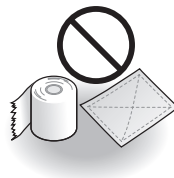

- Giấy vệ sinh
- Vải khô
- Bàn chải ni lông
(Có thể gây hư hỏng.)

1 Bật cầu dao trên bảng điện về vị trí OFF.

2 Lau bằng khăn mềm đã nhúng nước và vắt kiệt.

■ Với vết bẩn cứng đầu

- Lau bằng vải mềm ướt được thấm dung dịch tẩy rửa nhà bếp có độ pH trung tính, đã pha loãng, sau đó lau với vải mềm đã ngâm trong nước.



Dung dịch tẩy rửa có độ
pH trung tính



- Chất tẩy màu
- Benzen
- Chất tẩy rửa dạng bột

3 Bật cầu dao trên bảng điện về vị trí ON.

- Đèn LED "Nguồn Điện" sáng lên.

LƯU Ý

- Sản phẩm này là thiết bị điện. Cần thận không để nước thấm vào bên trong hoặc để lại chất tẩy rửa trong khe hở giữa thân chính và lòng bồn cầu. (Có thể làm hư hỏng các bộ phận bằng cao su hoặc sai chức năng.)
- Khi sử dụng dung dịch vệ sinh bồn cầu để vệ sinh, xối sạch trong vòng 3 phút và để mở bộ ngồi bồn cầu và nắp bồn cầu.
 - Lau sạch chất tẩy rửa còn lại trong lòng bồn cầu. (Nếu hơi của chất tẩy rửa bồn cầu bám vào thân chính thì có thể gây ra sự cố.)
- Không đẩy hoặc kéo nắp xung quanh vòi rửa với lực quá mạnh. (Có thể gây hư hỏng hoặc trục trặc)
- Lau sạch bề mặt sau của bộ ngồi bồn cầu và miếng đệm bộ ngồi bồn cầu bằng vải mềm thấm nhẹ với nước. (Nếu không bụi bẩn bám lại sẽ gây ố màu.)

Khoảng cách giữa thân chính và nắp bồn cầu

Khoảng cách giữa thân chính và nắp bồn cầu (Khoảng một lần/tháng)

Có thể tháo nắp bồn cầu để làm sạch kĩ.

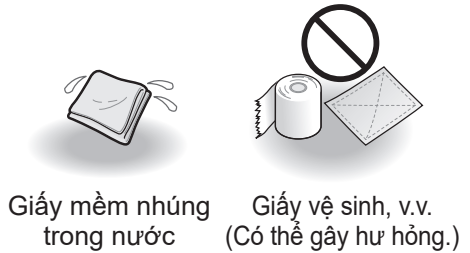

1 Bật cầu dao trên bảng điện về vị trí OFF.

2 Tháo nắp bồn cầu.
Nghiêng nhẹ nắp bồn cầu về phía trước.

↓
(A) : Kéo bên trái ra ngoài.

↓
(B) : Đẩy bản lề ra khỏi phần lõm và kéo lên.

↓
(C) : Tháo bên phải.

3 Lau bằng một miếng vải mềm đã ngâm trong nước và vắt sạch.

4 Lắp lại nắp bồn cầu.

(D) : Lắp chốt và bản lề ở bên phải.

↓
Nghiêng nhẹ nắp bồn cầu về phía trước.

↓
(A) : Khi kéo bên trái ra,

↓
(E) : Gắn bằng cách ghép bản lề với phần lõm.

* Thận trọng tránh bị kẹp ngón tay.

5 Bật cầu dao trên bảng điện về vị trí ON.

• Đèn LED "Nguồn" bật.

6 Mở và đóng nắp bồn cầu để kiểm tra việc lắp lại.

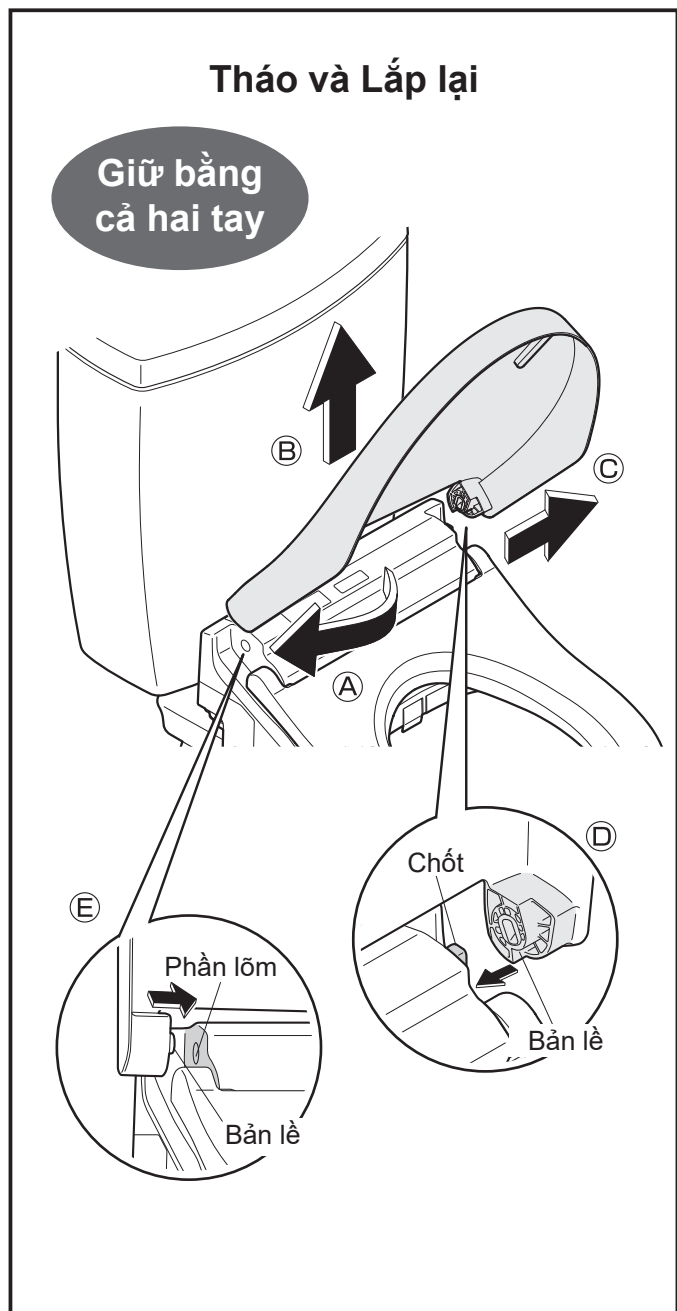

[TCF24460***]

Khoảng cách giữa thân chính và lòng bồn cầu (Khoảng một lần/tháng)

Bạn có thể tháo thân chính để vệ sinh phần trên lòng bồn cầu và phần đáy thân chính.



Giấy mềm nhúng trong nước Giấy vệ sinh, v.v. (Có thể gây hư hỏng.)

1 Bật cầu dao trên bảng điện về vị trí OFF.

Nếu không ngắt cầu dao trên bảng điện, thiết bị sẽ gặp sự cố hoặc dẫn tới hỏng hóc hay điện giật.

2 Tháo thân chính.

• Không kéo bộ thiết bị với lực quá mức (bởi vì ống cấp nước và dây nguồn đi kèm).

(1) Kéo thân chính về phía bạn trong khi nhấn "Nút tháo thân chính".

(2) Nâng thân chính lên.

• Không uốn cong quá mức ống cấp nước.

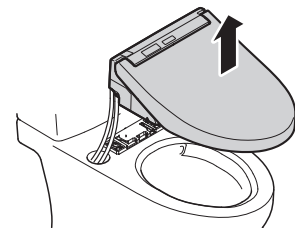
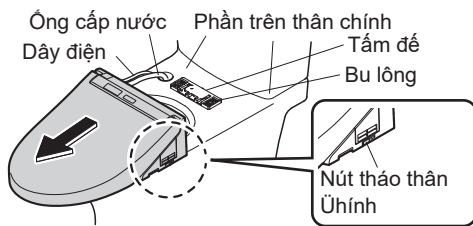

3 Vệ sinh phần trên lòng bồn cầu và phần đáy thân chính.

• Lau bằng vải mềm ngâm trong dung dịch tẩy rửa nhà bếp trung hòa, pha loãng. Sau đó, lau lại bằng vải mềm ngâm nước để không bỏ lại dung dịch tẩy rửa.

4 Lắp thân chính.

(1) Nâng thân chính lên, sau đó hạ thấp xuống trong khi luồn dây nguồn và ống cấp nước vào khe hở phía trên lòng bồn cầu.

• Tránh làm kẹp dây nguồn.
• Không uốn cong quá mức ống cấp nước.

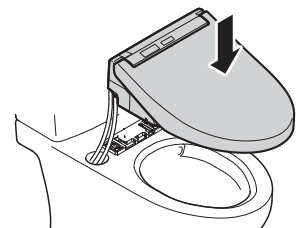

(2) Điều chỉnh thân chính thẳng hàng với tâm tấm đế và nhấn thân chính chắc chắn vào tấm đế cho tới khi nghe thấy tiếng "cách"

⚠ CHÚ Ý

❗ **Đẩy thân chính cố định vào tấm đế cho tới khi nghe thấy tiếng "cách".**
(Nếu không, có thể khiến thân chính bị lỏng và rơi ra, dẫn tới thương tật.)

Sau khi lắp, kiểm tra xem thân chính có bị tách ra khi kéo hay không.

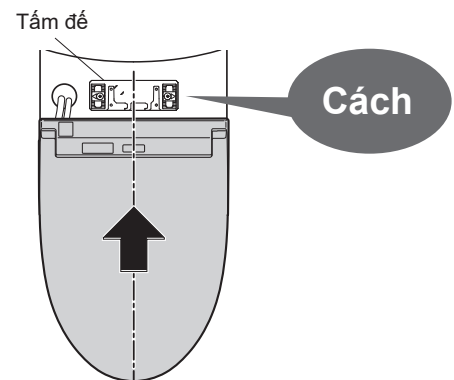

5 Bật cầu dao trên bảng điện về vị trí ON.

• Đèn LED "Nguồn" bật.

[TCF24410***]

Khoảng cách giữa thân chính và lòng bồn cầu (Khoảng một lần/tháng)

Bạn có thể tháo thân chính để vệ sinh phần trên lòng bồn cầu và phần đáy thân chính.



Giấy mềm nhúng trong nước

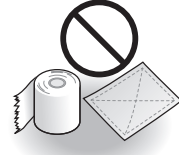

Giấy vệ sinh, v.v.
(Có thể gây hư hỏng.)

1 Bật cầu dao trên bảng điện về vị trí OFF.

Nếu không ngắt cầu dao trên bảng điện, thiết bị sẽ gặp sự cố hoặc dẫn tới hỏng hóc hay điện giật.

2 Tháo thân chính.

- Không kéo bộ thiết bị với lực quá mức (bởi vì ống cấp nước và dây nguồn đi kèm).

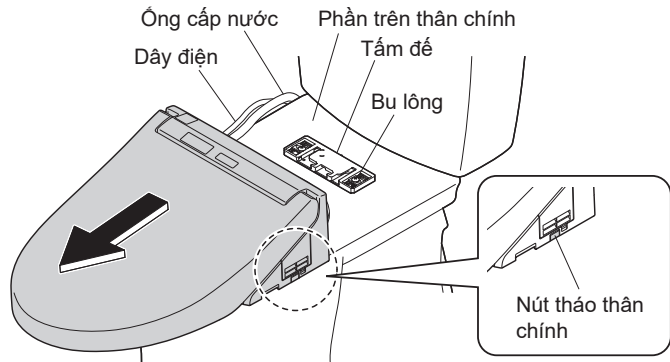

Kéo thân chính về phía bạn trong khinh hấn "Nút tháo thân chính".

3 Vệ sinh phần trên lòng bồn cầu và phần đáy thân chính.

- Lau bằng vải mềm ngâm trong dung dịch tẩy rửa nhà bếp trung hòa, pha loãng. Sau đó, lau lại bằng vải mềm ngâm nước để không bỏ lại dung dịch tẩy rửa.

4 Lắp thân chính.

- Tránh không kẹp dây giữa thân chính và tấm đế.

⚠ CHÚ Ý

❗ **Đẩy thân chính cố định vào tấm đế cho tới khi nghe thấy tiếng "cách".**
(Nếu không, có thể khiến thân chính bị lỏng và rơi ra, dẫn tới thương tật.)

Sau khi lắp, kiểm tra xem thân chính có bị tách ra khi kéo hay không.

Tấm đế

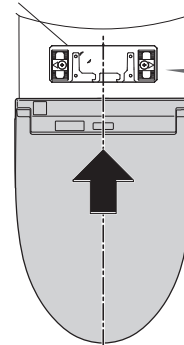

Cách

Điều chỉnh thân chính thẳng hàng với tâm tấm đế và nhấn thân chính chắc chắn vào tấm đế cho tới khi nghe thấy tiếng "cách".

5 Bật cầu dao trên bảng điện về vị trí ON.

- Đèn LED "Nguồn" bật.

Bảo trì

Bộ lọc khử mùi

Vòi rửa

Bộ lọc khử mùi (Khoảng một lần một tháng)

1 Bật cầu dao trên bảng điện về vị trí OFF.

2 Tháo bộ lọc khử mùi.

- Giữ vấu và kéo ra ngoài.
- Không kéo bằng lực quá mạnh. (Làm như vậy có thể gây hư hỏng hoặc trượt)

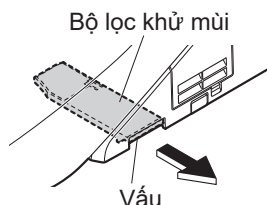

3 Làm sạch bằng dụng cụ như bàn chải đánh răng.

- Khi rửa bằng nước, sấy khô tất cả trước khi lắp lại.

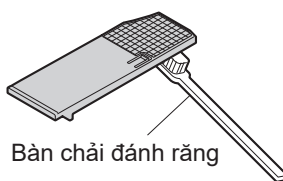

4 Lắp lại bộ lọc khử mùi.

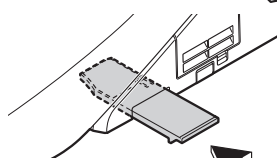

5 Bật cầu dao trên bảng điện về vị trí ON.

- Đèn LED "Nguồn điện" sáng lên.

Đẩy cho đến khi nghe thấy tiếng "cách".

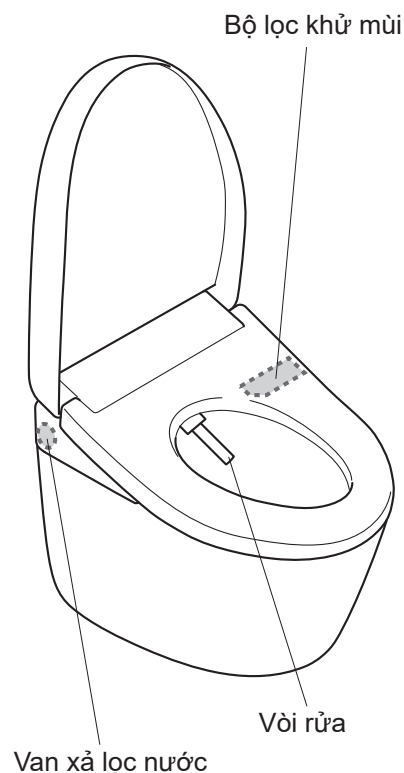

Vòi rửa (Khoảng một lần/tháng)

<Nếu bạn thấy bẩn (Vệ sinh vòi)>

1 Mở rộng vòi rửa.

Thao tác từ đằng sau điều khiển



Nhấn nút "Vệ sinh vòi".



Vải mềm

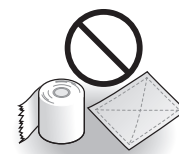

Giấy vệ sinh, v.v.
(Có thể gây hư hỏng.)

Thao tác từ phía trước điều khiển

- Khuyến nghị nếu bộ điều khiển bị gấn quá chặt để chống trượt, ect.

(1) ■ Nhấn nút "Dừng" cho đến khi tắt cả các đèn LED trên bộ điều khiển từ xa bắt đầu nhấp nháy. (khoảng 10 giây)

(2)  Nhấn nút "Vệ sinh phía trước" trong khoảng 3 giây trở lên.

- Vòi rửa nhô ra và nước chảy ra để làm sạch.
- Vòi rửa tự động thu lại trong khoảng 5 phút.

2 Lau bằng vải ướt, mềm.

- Không kéo, đẩy hoặc ấn vòi rửa bằng lực quá lớn. (Có thể gây sự cố hoặc hư hỏng.)

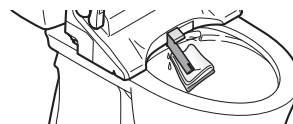

3 ■ Nhấn nút "Dừng" ở phía trước điều khiển từ xa.

- Vòi rửa thu lại.

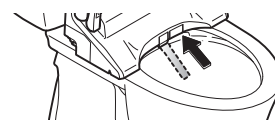

Van xả lọc nước

Van xả lọc nước (Khoảng một lần/6 tháng)

<Nếu bạn nghĩ áp suất nước yếu đi>

1 Đóng van cấp nước.

- Nguồn cấp nước dừng.

⚠ CHÚ Ý

- ⚠ **Không tháo van xả lọc nước trong khi van khóa đang mở**
(Nếu không nước có thể rò rỉ)

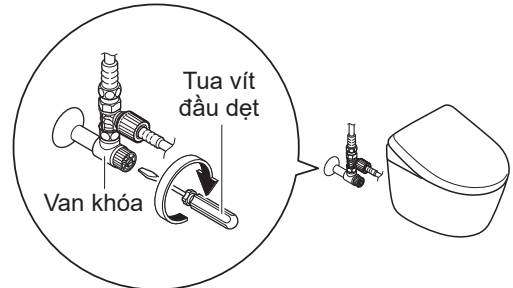

2 Nhấn nút "Rửa vòi".

- (Sau khi làm sạch vòi rửa, nước chảy ra từ xung quanh vòi rửa.)

3 Bật cầu dao trên bảng điện về vị trí OFF.

4 Tháo nắp và van lọc nước.

- Nới lỏng van xả lọc nước bằng tua vít đầu dẹt và kéo ra.

5 Làm sạch dụng cụ bằng bàn chải đánh răng.

- Đồng thời, loại bỏ bụi ở bên trong lỗ van xả lọc nước.

6 Lắp lại van lọc nước và nắp.

- Lắp van xả lọc nước vào và sử dụng tô vít dạng dẹt siết

7 Bật cầu dao trên bảng điện về vị trí ON.

- Đèn LED "Nguồn điện" sáng lên.

8 Mở van cấp nước. (Trang 13)

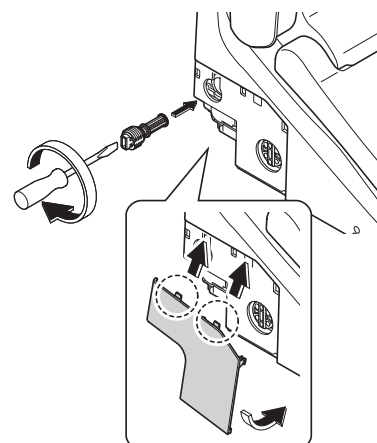
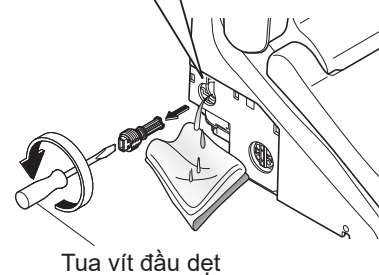
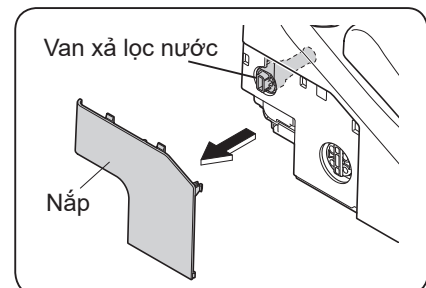

Xử lý tình huống

Nếu nước không chảy do ngừng cấp nước

Nếu điều khiển từ xa không hoạt động

Nếu nước không chảy do ngừng cấp nước

- 1 Dùng xô để đổ xả nước
- 2 Đổ thêm nước nếu mực nước thấp sau khi xả
 - Tránh có mùi lạ.

LƯU Ý

Khi khôi phục nguồn cấp nước, hãy đảm bảo thực hiện xả nước.
(Để tránh rác đọng trong ống thoát nước.)

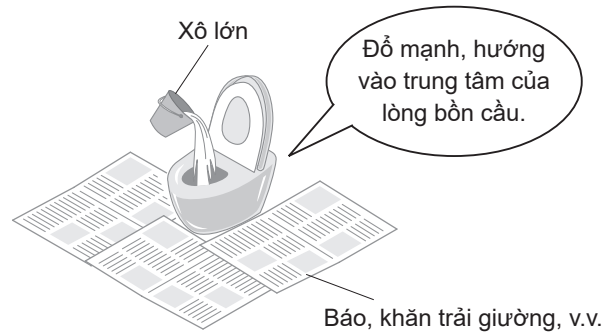

Nếu điều khiển từ xa không hoạt động

■ Nếu biểu tượng cảnh báo pin yếu "  " ở mặt sau của điều khiển từ xa nhấp nháy, vui lòng thay pin.

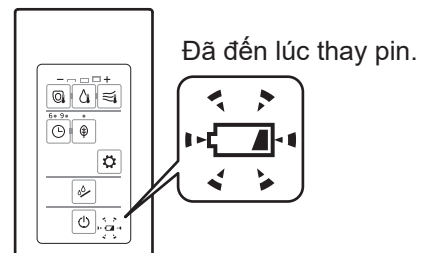

■ Thay pin

- 1 Bật cầu dao trên bảng điện về vị trí OFF.
- 2 Tháo điều khiển từ xa khỏi giá treo (Trang 12)
- 3 Mở nắp hộp và thay thế hai cục pin AA. (Trang 12)
 - Đèn cảnh báo pin yếu ngừng sáng.
- 4 Lắp điều khiển từ xa vào giá treo.
- 5 Bật cầu dao trên bảng điện về vị trí ON.
 - Đèn LED "Nguồn điện" sáng lên.

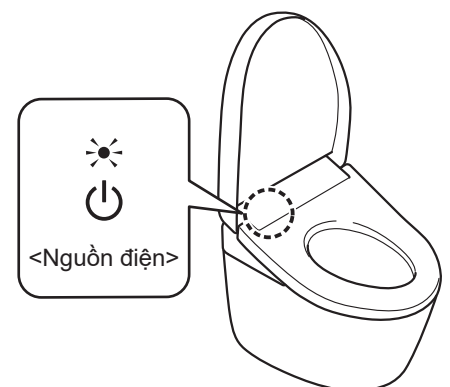

LƯU Ý

• Cài đặt "BẬT" và "TẮT" các chức năng như chức năng tiết kiệm điện có thể bị hủy khi thay pin.
Trong trường hợp này, vui lòng cài đặt lại một lần nữa.

Ngăn ngừa thiệt hại do đóng băng

Khi nhiệt độ phòng sắp giảm xuống 0 °C hoặc thấp hơn, hãy thực hiện các biện pháp chống đóng băng.

LƯU Ý

- Khi nhiệt độ xung quanh có xu hướng hạ xuống 0 °C hoặc thấp hơn, không sử dụng tính năng tiết kiệm điện. (Có thể gây hư hỏng)
- Sử dụng ấm phòng tắm hoặc có biện pháp chống đóng băng để đảm bảo nhiệt độ xung quanh không hạ xuống dưới 0 °C.

Cách ngăn chặn hư hỏng do đóng băng

1 Đóng van cấp nước. (Trang 34)

- Nguồn cấp nước dừng.

⚠ CHÚ Ý

 Không tháo van xả lọc nước trong khi van khóa đang mở
(Nếu không nước có thể rò rỉ.)

2 Xả nước từ két bồn cầu.

- Thao tác thanh gạt/nút/v.v. cho tới khi nước ngừng.

3 Nhấn nút "Rửa vòi".

- (Sau khi làm sạch vòi rửa, nước chảy ra từ xung quanh vòi rửa.)

4 Bật cầu dao trên bảng điện về vị trí OFF.

5 Xả ống.

- (1) Tháo nắp và van lọc nước.
- Nới lỏng van xả lọc nước bằng tua vít đầu dẹt và kéo ra.

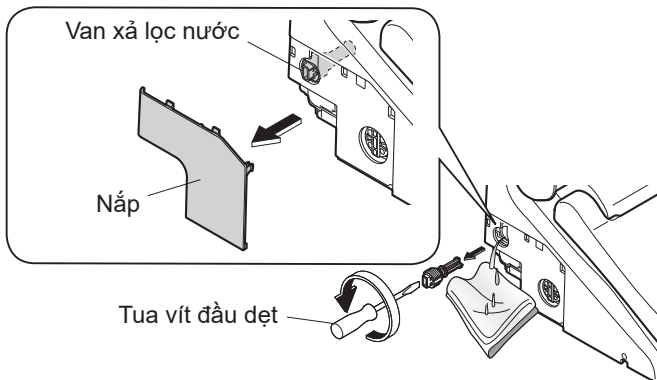

(2) [Chỉ áp dụng cho TCF24410***]

- Xả nước từ ống cấp nước.

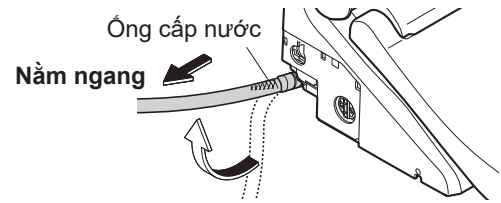

(3) Sau khi xả nước, lắp van xả nước và vải bọc.

- Lắp van xả lọc nước vào và sử dụng tô vít dạng dẹt siết

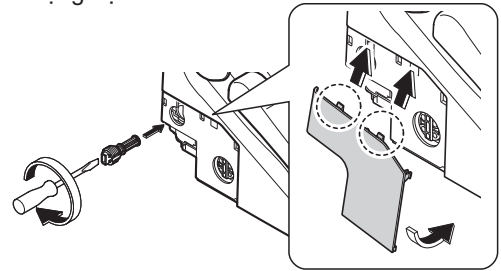

6 Bật cầu dao trên bảng điện về vị trí ON.

- Đèn LED "Nguồn điện" sáng lên.

7 Đặt nhiệt độ nước và bộ ngồi ở mức "Cao". (Trang 18)

- Để duy trì nhiệt độ, đóng nắp bồn cầu và bộ ngồi bồn cầu sau khi hoàn thành công việc

■ Để sử dụng lại sản phẩm

- Cản cấp lại nước. (Trang 38)

Xử lý tình huống

Lâu không sử dụng

Nếu đặt bồn cầu ở vị trí bạn không sử dụng lâu ngày, Nên xả hết nước bên trong bộ ngồi.
(Nếu không có thể gây hư hỏng hoặc kích ứng da do nước chứa bên trong sản phẩm bị ô nhiễm.)

Cách xả nước

- 1** Xả nước từ két bồn cầu.
(Trang 37 Bước **1** **2**)
- 2**  Nhấn nút "Rửa vòi".
(Sau khi làm sạch vòi rửa, nước chảy ra từ xung quanh vòi rửa.)
- 3** Bật cầu dao trên bảng điện về vị trí OFF.
- 4** Xả ống. (Trang 37 Bước **5**)
*Sau khi xả hết nước, Hãy tháo nắp ra.

- 5** Nới lỏng nút xả nước cho đến khi nước chảy ra từ xung quanh vòi rửa.
 - Nước chảy ra từ xung quanh vòi rửa.
(Mất khoảng 3 phút để hoàn tất việc xả nước.)
 - * Không thể tháo nút xả nước.

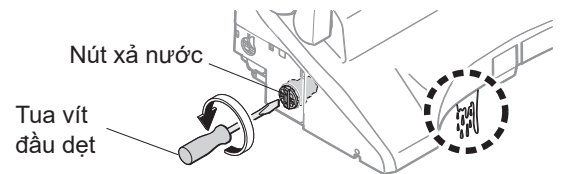

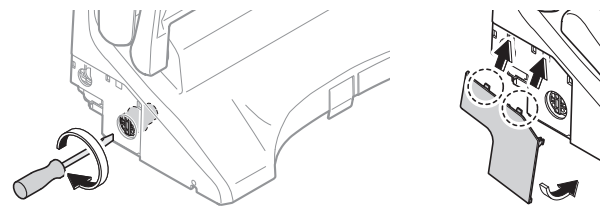

- 6** Vặn chặt nút xả nước bằng tua vít đầu dẹt và lắp lại nắp.



- Nếu nước bị đóng băng
 - Thêm chất chống đông nước vào phần nước trong bồn cầu sẽ giảm nguy cơ đóng băng.
(Chất chống đông sẽ không được xả ra ngoài. Thu gom lại trước khi sử dụng bồn cầu rồi vứt đi.)
- Để sử dụng lại sản phẩm
 - Cần cấp lại nước. (Xem dưới đây)

Sử dụng lại thiết bị

- 1** Mở van cấp nước.
 - Kiểm tra xem nước có rò rỉ từ đường ống hoặc thân chính hay không.
- 2** Nếu không bật nguồn,
Bật cầu dao trên bảng điện về vị trí ON.
 - Đèn LED "Nguồn điện" sáng lên.
- 3** Xả nước từ vòi rửa.
 - (1) Nhấn bên trái của bộ ngồi bồn cầu xuống,
 - (2)  Nhấn nút "Vệ sinh phía sau" trên điều khiển từ xa để xả nước từ vòi rửa trong khoảng 2 phút.
 - Mất khoảng tối đa 1 phút trước khi nước chảy ra.
 - Lấy nước trong cốc giấy hoặc thiết bị phù hợp khác.
 - (3)  Nhấn nút "Dừng" trên điều khiển từ xa.

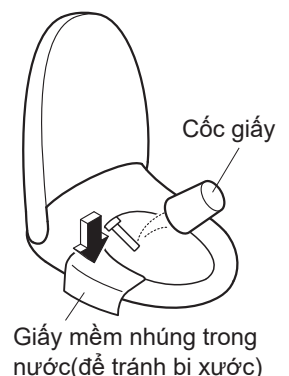

- Nếu nước còn lại bị đóng băng và nước không chảy ra
 - Hãy làm nóng bên trong phòng vệ sinh và làm nóng ống cấp nước và van cấp nước bằng khăn thấm nước ấm.

Hướng dẫn tháo mẫu lấy dầu

Để tháo ra, thực hiện theo quy trình dưới đây.

Làm thế nào để tháo mẫu lấy dầu

1 Bật cầu dao trên bảng điện về vị trí OFF.

2 Tháo điều khiển từ xa khỏi giá treo.
(Trang 12)

3 Tháo giá treo và mẫu lấy dầu.

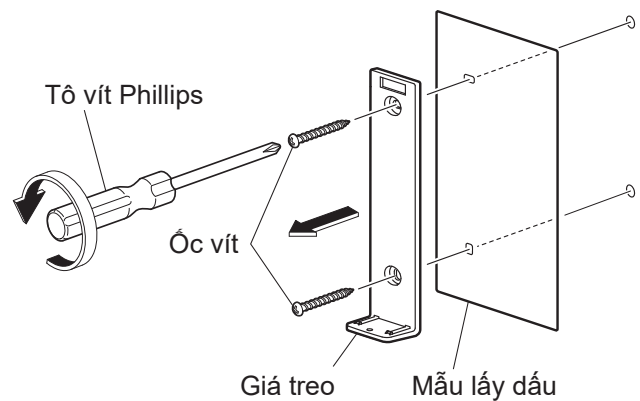

4 Gắn giá treo vào tường.

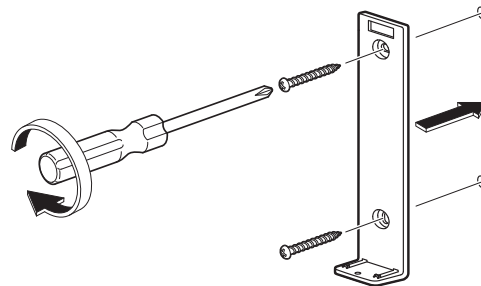

5 Lắp điều khiển từ xa vào giá treo.

6 Bật cầu dao trên bảng điện về vị trí ON.
• Đèn LED "Nguồn điện" sáng lên.

■ Để lắp lại mẫu lấy dầu, thực hiện theo quy trình bên trên.
(Lắp đặt mẫu lấy dầu ở bước **4**.)

Xử lý sự cố

Đầu tiên, hãy thử các hành động được mô tả từ trang 40-43. Nếu sự cố vẫn tiếp diễn, vui lòng liên hệ với bên lắp đặt, bên bán hoặc trung tâm dịch vụ khách hàng của TOTO (Tham khảo thông tin ở trang bìa sau).

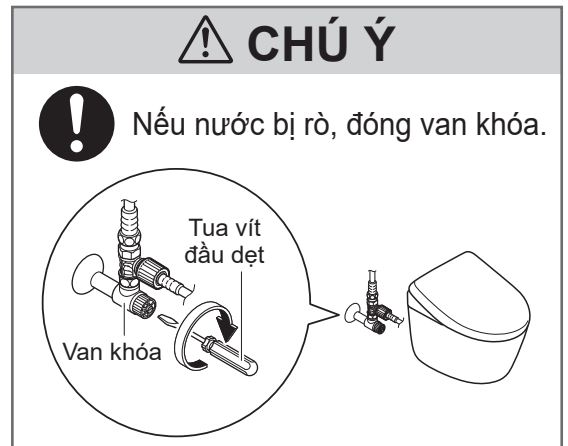

Kiểm tra trước tiên

Đèn LED có sáng không?

■ Cầu dao trên bảng điện đã bật chưa?

→Kiểm tra xem có sự cố cúp điện hoặc cầu dao đã chuyển sang "TẮT" không.

■ Cài đặt của "BẬT/TẮT Nguồn điện" có đặt sang "TẮT" không?

→Chuyển sang "BẬT" bằng điều khiển từ xa. (Trang 15 Bước 2-2)

■ Đèn LED "Nguồn" trên màn hình chính có nhấp nháy?

→Thân chính được lắp chưa chính xác. Lắp lại. (Trang 32, 33)

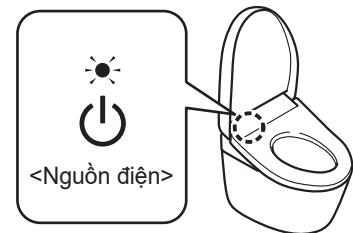

Đèn LED tiết kiệm điện có sáng không?

■ Đèn LED sáng có nghĩa là tính năng tiết kiệm điện (trang 20, 21) đang hoạt động, do đó nhiệt độ bệ ngồi có thể bị giảm hoặc tính năng làm ấm nước và sưởi ấm bệ ngồi có thể bị tắt.

Bộ điều khiển từ xa có hoạt động không?

■ Đèn LED " " ở mặt sau của bộ điều khiển từ xa có nhấp nháy không?

→Thay pin. (Trang 12, 36)

■ Bộ phát của hay bộ tiếp nhận điều khiển từ xa có bị chặn?

→Loại bỏ vật cản, bụi bẩn, giọt nước hoặc các vật gây tắc khác.

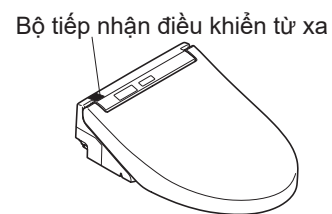

Vệ sinh phía trước, Rửa nhẹ phía sau, phía sau, và vòi rửa

Sự cố	Vui lòng kiểm tra	Trang tham khảo
Vòi rửa (hoặc nước rửa) không vươn ra (hoặc chảy ra)	<ul style="list-style-type: none"> Bồn cầu đã được ngồi lên và sử dụng liên tục trong 2 giờ hoặc lâu hơn? (Nếu có, phải dừng thao tác để đảm bảo an toàn.) →Hãy đứng dậy và sử dụng lại. 	-
	<ul style="list-style-type: none"> Công tắc bệ ngồi sẽ không bật cho đến khi bạn ngồi đúng vị trí. →Ngồi trở lại vào bệ. 	9
	<ul style="list-style-type: none"> Bạn có đang sử dụng vải bọc bệ ngồi bồn cầu, vải bọc nắp bồn cầu hoặc ghế cho trẻ sơ sinh không? →Tháo tất cả vải bọc. Khi sử dụng bệ ngồi bồn cầu dành cho trẻ em hoặc ghế cao mềm, hãy tháo ra sau mỗi lần sử dụng. 	9
	<ul style="list-style-type: none"> Bạn có nhấn bật nút "Rửa vòi" không? <ul style="list-style-type: none"> Nếu bạn nhấn nút "Rửa vòi", "EWATER+" xối ra từ khu vực xung quanh vòi rửa để làm sạch vòi rửa. →Để làm sạch vòi rửa khi thò ra, hãy chọn "Vệ sinh vòi". 	34
Vòi rửa thò ra nhưng nước rửa không chảy ra/ Áp suất nước rửa yếu	<ul style="list-style-type: none"> Có bị cúp nước không? →Nhấn nút "Dừng" trên điều khiển từ xa và chờ tới khi dịch vụ cấp nước được khôi phục. 	-
	<ul style="list-style-type: none"> Van cấp nước có đóng không? →Mở hoàn toàn van khóa. 	13
	<ul style="list-style-type: none"> Van lọc nước có bị tắc do ngoại vật không? →Vệ sinh bộ lọc. 	35
	<ul style="list-style-type: none"> Áp suất nước có bị thiết lập ở mức thấp không? 	16
	<ul style="list-style-type: none"> Nút xả nước có bị nới lỏng không? →Vặn chặt nút xả nước. 	38
Nước rửa lạnh	<ul style="list-style-type: none"> Nhiệt độ nước ấm có bị thiết lập là "TẮT" hay ở mức thấp không? Khi nhiệt độ nguồn nước trong phòng tắm thấp, nhiệt độ nước có thể thấp ở những tia nước đầu tiên. Hẹn giờ tiết kiệm điện có đang hoạt động không? <ul style="list-style-type: none"> Tính năng tiết kiệm điện được bật khi đèn LED Tiết kiệm điện bật và đèn LED Nguồn tắt trên màn hình chính. Khi bạn ngồi lên bệ ngồi, bộ phận làm nóng nước ấm tạm thời được bật và nước sẽ được làm ấm trong khoảng 10 phút. →Khi hẹn giờ tiết kiệm điện được đặt thành "BẬT", bạn cũng có thể "TẮT" nó. 	18 - 20, 21 23
	<ul style="list-style-type: none"> Các chế độ "Vệ sinh phía sau", "Rửa nhẹ phía sau", "Vệ sinh phía trước", và "Vệ sinh trái rộng phía trước" tự động dừng sau 5 phút liên tục sử dụng. Công tắc bệ ngồi bồn cầu có gặp khó khăn trong việc phát hiện không? →Ngồi trở lại vào bệ. Nếu bạn hơi nhôm dậy từ bệ ngồi bồn cầu hoặc ngồi ở phía trước của bệ, công tắc bệ ngồi bồn cầu có thể tạm dừng phát hiện sự có mặt của bạn. 	- 9
	<ul style="list-style-type: none"> Đôi khi nước có thể chảy ra từ xung quanh vòi rửa khi vòi thò ra từ bên trong bệ ngồi. "ĐÈN rửa vòi" trên màn hình chính có nhấp nháy? →Chế độ "Rửa vòi tự động" bắt đầu và vòi rửa được làm sạch. 	- 14

Xử lý sự cố

Sấy khô bằng khí ẩm

Sự cố	Vui lòng kiểm tra	Trang tham khảo
Nhiệt độ máy sấy thấp	<ul style="list-style-type: none"> Nhiệt độ máy sấy có bị thiết lập ở mức thấp không? 	18
Dừng trong khi đang sử dụng	<ul style="list-style-type: none"> Tính năng tự động dừng sau 10 phút sử dụng liên tục. Công tắc bộ ngồi có gặp khó khăn trong việc phát hiện không? <ul style="list-style-type: none"> → Ngồi trở lại vào bộ. Nếu bạn hơi nhònm dậy từ bộ ngồi hoặc ngồi ở phía trước của bộ, công tắc bộ ngồi có thể tạm dừng phát hiện sự cố mặt của bạn. 	- 9

Bộ ngồi bồn cầu và Nắp bồn cầu

Sự cố	Vui lòng kiểm tra	Trang tham khảo
Bộ ngồi bồn cầu lạnh	<ul style="list-style-type: none"> Nhiệt độ bộ ngồi bồn cầu có bị thiết lập là "TẮT" hay ở mức thấp không? 	18
	<ul style="list-style-type: none"> Chế độ tiết kiệm điện đang hoạt động? <ul style="list-style-type: none"> Đèn tiết kiệm điện có đang bật trong khi đèn LED "tiết kiệm điện" đang bật và đèn LED "Nguồn điện" tắt trên màn hình chính hay không. Khi bạn ngồi lên bộ bồn cầu, bộ phận sưởi ấm bộ ngồi bồn cầu tạm thời bật lên và chỗ ngồi sẽ ấm lên trong vòng 15 phút. → Bạn có thể chuyển sang "TẮT" nếu tính năng tiết kiệm điện đang "BẬT". 	20, 21 22, 23
	<ul style="list-style-type: none"> Bạn đã ngồi trong thời gian dài? <ul style="list-style-type: none"> Sau khoảng 20 phút ngồi, nhiệt độ bắt đầu giảm. Tính năng sưởi ấm bộ ngồi sẽ tự động "TẮT". → Hãy đứng dậy và sử dụng lại. Bạn có đặt bất cứ vật gì lên bộ ngồi bồn cầu hoặc nắp bồn cầu không? <ul style="list-style-type: none"> → Loại bỏ bất cứ vật gì được đặt trên bộ ngồi bồn cầu hoặc nắp bồn cầu. 	- -
	<ul style="list-style-type: none"> Có lắp đặt nắp hoặc bộ ngồi bồn cầu không? <ul style="list-style-type: none"> → Tháo tất cả vải bọc. 	9

Tiết kiệm điện

Sự cố	Vui lòng kiểm tra	Trang tham khảo
Đèn LED Tiết kiệm điện không sáng	<ul style="list-style-type: none"> Cầu dao trên bảng điện đã bị tắt hoặc có sự cố cúp điện? Đèn LED "Tiết kiệm điện" trên màn hình chính có thể tắt ngay cả khi tính năng tiết kiệm điện đang "BẬT". (Đèn sẽ bật lại trong khoảng 24 giờ từ khi cài đặt lại.) 	-
Chức năng Hẹn giờ tiết kiệm điện không hoạt động	<ul style="list-style-type: none"> Pin trong điều khiển từ xa đã được thay? Chức năng "Hẹn giờ tiết kiệm điện" có thể bị hủy khi thay pin. → Đặt chức năng hẹn giờ tiết kiệm điện với thời gian mong muốn. 	23
Tính năng tự động tiết kiệm điện không hoạt động	<ul style="list-style-type: none"> Sau khi cài đặt tính năng này, sản phẩm cần vài ngày để tìm hiểu các điều kiện sử dụng trước khi bắt đầu tiết kiệm điện. Vì thế lượng điện tiết kiệm được trong những ngày đầu có thể thấp, tùy thuộc vào tần suất sử dụng. → Kiểm tra cài đặt tiết kiệm điện. 	20, 21

Khử mùi

Sự cố	Vui lòng kiểm tra	Trang tham khảo
Bộ khử mùi không hoạt động	<ul style="list-style-type: none"> "Khử mùi" có được đặt thành "TẮT" không? → Đặt thành "BẬT". Ngay cả khi ngồi xuống, bạn không nghe thấy âm thanh vận hành. → Ngồi trở lại vào bệ. Nếu bạn nghe thấy âm thanh vận hành khi ngồi trên bệ bồn cầu. → Vệ sinh bộ lọc khử mùi. 	27 - 34
Có mùi lạ xuất hiện	<ul style="list-style-type: none"> Bạn có đang sử dụng máy điều hòa không khí hoặc thiết bị khử mùi mua riêng lẻ không? Làm vậy có thể làm giảm hiệu quả khử mùi của sản phẩm hoặc là nguyên nhân tạo ra mùi lạ. → Tháo máy điều hòa không khí hoặc thiết bị khử mùi. 	-
Tính năng khử mùi tự động không hoạt động	<ul style="list-style-type: none"> "Khử mùi tự động" có đặt sang "TẮT" không? → Đặt thành "BẬT". Bắt đầu khoảng 10 giây sau khi bạn đứng dậy khỏi bệ ngồi bồn cầu. 	27 -

Vệ sinh

Sự cố	Vui lòng kiểm tra	Trang tham khảo
ĐÈN rửa vòi không sáng	<ul style="list-style-type: none"> Nếu "ĐÈN rửa vòi" không sáng, đã đến lúc phải thay thế các bộ phận tạo "EWATER+". Hãy liên hệ với người lắp đặt, người bán hoặc dịch vụ TOTO (xem các thông tin liên hệ ở bìa sau) 	-

Xử lý sự cố

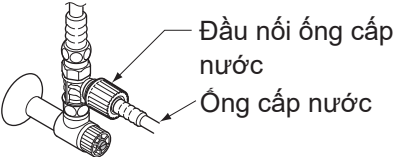
Khác		
Sự cố	Vui lòng kiểm tra	Trang tham khảo
<p>Nước rò rỉ từ đầu nối cấp thoát nước</p>	<ul style="list-style-type: none"> ● Nếu đai ốc trong đầu nối bị lỏng, hãy vặn chặt bằng công cụ như mỏ lết. <div style="border: 1px solid #ccc; padding: 5px; margin: 5px 0;"> <p>Không dùng công cụ với đầu nối ống cấp nước. Vặn chặt bằng tay.</p>  </div> <ul style="list-style-type: none"> → Nếu nước không ngừng rò rỉ, đóng van khóa và gọi điện đến trung tâm dịch vụ khách hàng của TOTO (tham khảo thông tin ở trang phía sau). 	-
<p>Thân chính không ổn định</p>	<ul style="list-style-type: none"> ● Có khoảng trống giữa miếng đệm bệ ngồi bồn cầu và lòng bồn cầu để kích hoạt công tắc bệ ngồi. Khi bạn ngồi lên bệ ngồi bồn cầu, bệ ngồi bồn cầu sẽ tác động nhẹ để kích hoạt cảm biến. ● Bu lông bắt vào thân chính bị lỏng? → Tháo phần thân chính và vặn chặt bu lông vào tấm đế. 	9 32, 33
<p>Thân chính phát ra tiếng động</p>	<p>Khi ngồi lên bệ ngồi bồn cầu</p> <ul style="list-style-type: none"> ● Khi tính năng "Phun sương trước" được bật, bạn nghe tiếng hoạt động của bồn cầu, chuẩn bị phun sương trước hoặc phun sương vào lòng bồn cầu. → Bạn có thể đặt thành "TẮT". 	14 26
	<p>Khi rời khỏi lòng bồn cầu sau khi sử dụng</p> <ul style="list-style-type: none"> ● Khi tính năng "Bộ khử mùi tự động" được "BẬT", âm thanh vận hành xuất hiện trong khi khả năng khử mùi tăng thêm 60 giây sau khi bạn đứng lên khỏi bệ ngồi bồn cầu. → Bạn có thể đặt thành "TẮT". ● Nếu tính năng "Rửa vòi tự động" và bạn sử dụng tính năng rửa (Rửa phía trước và rửa phía sau), bạn có thể nghe thấy vòi rửa thò ra và làm sạch bằng "EWATER+". → Bạn có thể đặt thành "TẮT". 	27 26
	<p>Khi không sử dụng sản phẩm (ban đêm)</p> <ul style="list-style-type: none"> ● Nếu tính năng "Rửa vòi tự động" được bật và bạn không sử dụng chức năng làm sạch (ví dụ Rửa phía sau và Rửa phía trước) trong khoảng 8 giờ, bạn sẽ nghe thấy tiếng vòi rửa tự làm sạch với "EWATER+" và lượng nước còn lại sẽ thoát đi từ bên trong sản phẩm. → Bạn có thể đặt thành "TẮT". 	26
	<ul style="list-style-type: none"> ● Nước sẽ được phun trong lòng bồn cầu để loại bỏ những chất bẩn bám dính khi ngồi lên bệ ngồi bồn cầu. Bạn có thể cảm thấy khí hơi khi phun sương. → Bạn có thể đặt thành "TẮT". 	- 26

Thông số kỹ thuật

Mục		TCF24460*** TCF24410***	
Công suất định mức		AC 220-240 V 50 / 60 Hz	
Tiêu thụ điện năng định mức		307-362 W	
Công suất tiêu thụ tối đa ^{*1}		386-456 W	
Loại máy nước nóng		Loại bể	
Chiều dài dây điện		1,2 m (Với Singapore, 5,0 m)	
Mức độ chống thấm		IPX4	
Vệ sinh	Khối lượng phun	Vệ sinh phía sau	Khoảng 0,27-0,43 L/phút. <ở áp suất nước 0,20 MPa>
		Rửa nhẹ phía sau	Khoảng 0,27-0,43 L/phút. <ở áp suất nước 0,20 MPa>
		Vệ sinh phía trước	Khoảng 0,29-0,43 L/phút. <ở áp suất nước 0,20 MPa>
	Nhiệt độ nước		Điều chỉnh phạm vi nhiệt độ: TẮT, khoảng 35-40 °C
	Dung tích bể nước bên trong bộ ngồi		Khoảng 0,49 L
	Công suất máy nước nóng		244-290 W
	Thiết bị an toàn		Cầu chì nhiệt, Phao điện
Thiết bị chống chảy ngược		Bộ ngắt chân không, van một chiều	
Bộ ngồi được sưởi ấm	Nhiệt độ bề mặt		Điều chỉnh phạm vi nhiệt độ: TẮT, khoảng 28-36 °C (Tự động tiết kiệm năng lượng: khoảng 26 °C)
	Công suất máy nước nóng		44-53 W
	Thiết bị an toàn		Cầu chì nhiệt
Khử mùi	Cách thức		Khử khí O ₂
	Khối lượng dòng khí		Chế độ bình thường: Khoảng 0,09 m ³ / phút. Chế độ nguồn điện: Khoảng 0,16 m ³ / phút.
	Tiêu thụ điện năng		Chế độ bình thường: Khoảng 1,7 W, Chế độ nguồn điện: Khoảng 5,3 W
Sấy khô bằng khí ẩm	Nhiệt độ khí ẩm ^{*2}		Phạm vi nhiệt độ có thể điều chỉnh: khoảng 37-55°C
	Khối lượng dòng khí		Khoảng 0,25 m ³ / phút
	Công suất máy nước nóng		185-220 W
	Thiết bị an toàn		Cầu chì nhiệt
Áp suất cấp nước		Áp suất nước bắt buộc tối thiểu: 0,05 MPa <động>, Áp suất nước tối đa: 0,75 MPa <tĩnh>	
Nhiệt độ nước cung cấp		0-35 °C	
Nhiệt độ môi trường xung quanh		0-40 °C	
Kích thước		Rộng 383 mm × Sâu 530 mm × Cao 147 mm	
Trọng lượng		Khoảng 5 kg	

*1 Tiêu thụ điện năng tối đa khi làm ấm nước hoặc sưởi ấm bộ ngồi.

*2 Nhiệt độ xung quanh lỗ thoát khí nóng do TOTO đo.

● Khi không sử dụng sản phẩm, vui lòng theo chỉ dẫn của cơ quan địa phương để có phương pháp loại bỏ phù hợp.

Hướng dẫn an toàn

Bệ ngồi bồn cầu vệ sinh bằng nước ấm là một thiết bị sử dụng điện.

Tiếp tục sử dụng sau khi xảy ra sự cố hoặc sử dụng khi thiết bị đã hết tuổi thọ sử dụng có thể làm hỏng các linh kiện điện, gây khói hoặc dẫn tới hỏa hoạn.

Để sử dụng an toàn bộ ngồi bồn cầu vệ sinh bằng nước ấm

Kiến nghị nên kiểm tra định kỳ.

- Hãy cân nhắc thay thế sản phẩm khi hết tuổi thọ sử dụng.



Nếu nhận thấy bất kỳ tình trạng bất thường nào ở sản phẩm, hãy ngừng sử dụng và tham khảo ý kiến của người lắp đặt, người bán hàng hoặc người liên hệ được liệt kê ở bìa sau của sách hướng dẫn này.

(Sản phẩm bị hư hỏng có thể gây cháy, giật điện hoặc làm ngập nước trên sàn.)

- Tắt nguồn ngay lập tức và đóng van cấp nước.

Thời gian bảo hành

BẢO HÀNH HỮU HẠN MỘT NĂM

1. TOTO bảo đảm sản phẩm không có bất kỳ lỗi sản xuất khi sử dụng bình thường và sẽ bảo hành sửa chữa trong thời gian một (1) năm kể từ ngày mua. Bảo hành này chỉ được mở rộng cho BÊN MUA BAN ĐẦU.
2. Các nghĩa vụ của TOTO trong chế độ bảo hành này được giới hạn trong việc sửa chữa hoặc thay thế các sản phẩm hoặc linh kiện có sai sót, theo đánh giá của TOTO, với điều kiện các sản phẩm đó được lắp đặt đúng cách và sử dụng phù hợp với SÁCH HƯỚNG DẪN CHO NGƯỜI SỬ HỮU này. TOTO có quyền tiến hành các kiểm tra cần thiết để xác định nguyên nhân sai sót. TOTO sẽ không tính phí nhân công hoặc phí linh kiện liên quan đến việc sửa chữa hoặc thay thế trong chế độ bảo hành. **TOTO không chịu trách nhiệm chi trả chi phí tháo dỡ, hoàn trả và/hoặc lắp đặt lại sản phẩm.**
3. Chế độ bảo hành này không áp dụng cho các trường hợp sau đây:
 - a) Thiệt hại hoặc tổn thất trong sự kiện thiên tai như hỏa hoạn, động đất, lũ lụt, sấm sét, bão điện, v.v.
 - b) Thiệt hại hoặc tổn thất do sử dụng không hợp lý, sử dụng sai, lạm dụng, sơ suất hoặc bảo dưỡng không phù hợp sản phẩm.
 - c) Thiệt hại hoặc tổn thất do tháo dỡ, sửa chữa không phù hợp hoặc điều chỉnh sản phẩm.
 - d) Thiệt hại hoặc tổn thất do bùn lắng hoặc ngoại vật có trong hệ thống nước.
 - e) Thiệt hại hoặc tổn thất do chất lượng nước trong khu vực sản phẩm được sử dụng.
 - f) Thiệt hại hoặc tổn thất do lắp đặt sai hoặc lắp đặt thiết bị trong một môi trường khắc nghiệt và/hoặc nguy hiểm.
 - g) Thiệt hại hoặc tổn thất do điện giật hoặc sét đánh hoặc các hành vi khác không phải là lỗi của TOTO hoặc sản phẩm không được chỉ định sử dụng.
 - h) Thiệt hại hoặc tổn thất do hao mòn thông thường và truyền thống, chẳng hạn như giảm độ bóng, xước hoặc mờ dần theo thời gian do sử dụng, làm sạch hoặc chất lượng nước hoặc điều kiện khí quyển.
4. Chứng nhận bảo hành này cấp những quyền lợi nhất định cho bạn. Bạn có thể có thêm những quyền lợi bổ sung khác tùy theo quốc gia nơi bạn sinh sống.
5. Để được sửa chữa bảo hành theo chế độ bảo hành này, bạn phải mang sản phẩm hoặc giao hàng trả trước cho một cơ sở bảo hành của TOTO cùng với thư trình bày sự cố hoặc liên hệ với nhà phân phối của TOTO hoặc nhà thầu dịch vụ bảo hành sản phẩm hoặc trực tiếp tới văn phòng bán hàng của TOTO. Nếu không thể trả lại sản phẩm cho TOTO vì kích thước của sản phẩm hoặc tính chất của sai sót, việc giao hàng sẽ hoàn tất khi TOTO nhận được thông báo bằng văn bản về sai sót của sản phẩm.
Trong trường hợp đó, TOTO có thể chọn sửa chữa sản phẩm tại địa điểm của người mua hoặc thanh toán để vận chuyển sản phẩm đến một cơ sở bảo hành.

CẢNH BÁO! TOTO sẽ không chịu trách nhiệm hoặc có nghĩa vụ đối với bất kỳ tổn thất hay thiệt hại nào đối với sản phẩm này do chloramines trong xử lý nước cấp công cộng hoặc chất tẩy rửa chứa chlorine (canxi hypochlorite).
LƯU Ý: Việc sử dụng clo nồng độ cao hoặc các sản phẩm liên quan đến clo có thể làm hỏng các linh kiện. Hư hỏng này có thể gây rò rỉ và tổn thất tài sản nghiêm trọng.

VĂN BẢN BẢO HÀNH NÀY LÀ BẢO HÀNH DUY NHẤT CỦA TOTO. SỬA CHỮA HOẶC THAY THẾ ĐƯỢC THỰC HIỆN THEO CHẾ ĐỘ BẢO HÀNH NÀY SẼ LÀ BIỆN PHÁP SỬA CHỮA ĐỘC QUYỀN DÀNH CHO NGƯỜI MUA. TOTO SẼ KHÔNG CHỊU TRÁCH NHIỆM CHO VIỆC KHÔNG THỂ SỬ DỤNG SẢN PHẨM HOẶC CÁC THIẾT HẠI HOẶC CHI PHÍ PHÁT SINH NGẪU NHIÊN, ĐẶC BIỆT HOẶC GIÁN TIẾP CỦA NGƯỜI MUA HOẶC CHI PHÍ NHÂN CÔNG HOẶC CÁC CHI PHÍ KHÁC DO LẮP ĐẶT HOẶC THÁO DỠ, HOẶC CHI PHÍ SỬA CHỮA CỦA NGƯỜI KHÁC HOẶC BẤT KỲ CHI PHÍ NÀO KHÔNG ĐỀ CẬP Ở TRÊN. NGOẠI TRỪ PHẠM VI BỊ NGHIÊM CẤM THEO LUẬT ÁP DỤNG, BẤT KỲ BẢO HÀNH NGỤ Ý NÀO, BAO GỒM KHẢ NĂNG BÁN HÀNG HOẶC TÍNH PHÙ HỢP TRONG SỬ DỤNG, ĐƯỢC GIỚI HẠN RÕ RÀNG TRONG THỜI HẠN CỦA BẢO HÀNH NÀY. MỘT SỐ BANG KHÔNG CHẤP NHẬN GIỚI HẠN THỜI GIẠN BẢO HÀNH NGỤ Ý HOẶC LOẠI TRỪ HOẶC GIỚI HẠN CÁC THIẾT HẠI NGẪU NHIÊN HOẶC GIÁN TIẾP, DO ĐÓ, GIỚI HẠN VÀ LOẠI TRỪ NÊU TRÊN CÓ THỂ KHÔNG ÁP DỤNG CHO BẠN.

TOTO

**TOTO ASIA OCEANIA
PTE. LTD.**

10, Eunos Road 8, #12-07, Singapore Post Centre. Singapore 408600.
Phone : +65-6744-6955 Fax : +65-6841-0819 <http://asia.toto.com/>

**TOTO ASIA OCEANIA
PTE. LTD.**

Middle East Branch LOB19-1701-1702, Jebel Ali Free Zone, P.O. box 261804, Dubai U.A.E.
Phone : +971-4-886-5983 Fax : +971-4-886-5986 <http://asia.toto.com/>

**TOTO ASIA OCEANIA
PTE. LTD.**

Manila Representative Office. Unit 1010, 10th Floor Rufino Building, Ayala Avenue cor.V.A.
Rufina Street, Makati City,1226 Philippines.
Phone : +63-2-887-6643 Fax : +63-2-887-4084 <http://asia.toto.com/>

Yangon Branch

#303, Prime Hill Business Square, No.60, Shwe Dagon Pagoda Road,
Dagon Township, Yangon, Myanmar
Phone : +95-1-382710, +95-1-382720 Fax : +95-1-382638

**TOTO INDIA INDUSTRIES
PVT. LTD**

1002, Kamla Executive Park, Opposite Vazir Glass Works,
Andheri Kurla Road, Andheri (E), Mumbai—400059.Maharashtra, India.
Phone : +91-22-43112-111/112 Fax : +91-22-28325741/42 <https://in.toto.com/>

**TOTO VIETNAM
Co., Ltd.**

Lot F-1, F-2, F-3, F-4 Thang Long industrial park, Dong Anh Dist, Ha Noi, Vietnam
Phone: +84-24-38811926 Fax: +84-24-38811928 Hotline: 1800558830
<http://vn.toto.com>

- Bạn nên ghi lại các thông tin sau nhằm giúp dịch vụ được thực hiện nhanh chóng.

Ngày mua :	Tên cửa hàng :
Ngày : ngày tháng năm	SĐT : ()