

TOTO

Vòi chậu

Hướng dẫn sử dụng

Mã số
sản phẩm

TLP02309B
TLP02310B

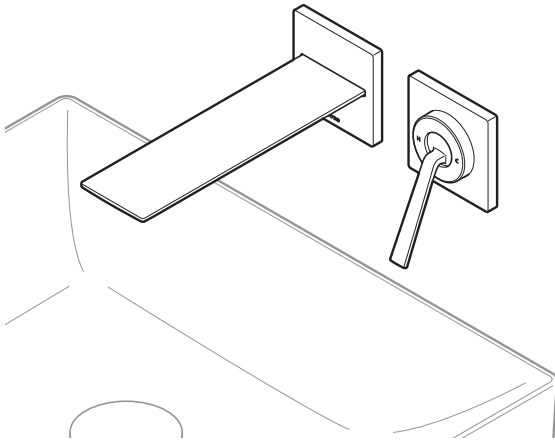

| Giới thiệu

Chú ý an toàn1-4
Tên linh kiện 5

| Cách sử dụng

Cách sử dụng6-8

| Bảo dưỡng

Bảo dưỡng hàng ngày9-11
Kiểm tra định kỳ12-13

| Xử lý sự cố

Xử lý sự cố14-15



- ◆ Cảm ơn quý khách đã lựa chọn sản phẩm của TOTO.
Để đạt được hiệu quả tốt nhất, hãy đọc thật kỹ hướng dẫn này.
- ◆ Giữ hướng dẫn này ở nơi an toàn, để có thể lấy ra tham khảo về sau.

Chú ý an toàn





(tuân thủ để đảm bảo an toàn.)

Đọc các mục trong “chú ý an toàn” để đảm bảo sử dụng chính xác.



- Đọc kỹ hướng dẫn này và để nó ở nơi có thể dễ dàng tìm kiếm.
- Để quý khách có thể lắp đặt sản phẩm an toàn chính xác, phòng ngừa việc gây nguy hại cho quý khách hoặc người khác cũng như tổn thất tài sản, hướng dẫn này có ghi những loại ký hiệu sau.

Ký hiệu	Ý nghĩa
 CẢNH BÁO	Nếu bỏ qua ký hiệu này mà thao tác sai có thể dẫn đến tử vong hoặc tổn thương nghiêm trọng.
 CHÚ Ý	Nếu bỏ qua ký hiệu này mà thao tác sai có thể gây tổn thương nghiêm trọng cho người hoặc tổn thất tài sản.

■ Những ký hiệu này và ý nghĩa của chúng được giải thích như dưới đây.

	 Ký hiệu này có ý nghĩa nội dung trong hình bị “Cấm” Ký hiệu bên trái có ý nghĩa “cấm tháo gỡ”.
	 Nội dung phải “bắt buộc” thực hiện Ký hiệu bên trái có ý nghĩa “Bắt buộc thực hiện”.

CẢNH BÁO

 Cấm	Không sử dụng nước nóng hơn 90°C. Nếu sử dụng nước nóng hơn 90°C quý khách có thể sẽ bị bỏng và giảm tuổi thọ của vòi nước, gây ẩm ướt vật dụng dẫn tới tổn thất tài sản.
	Không lắp thêm linh kiện không đồng bộ hoặc tháo gỡ linh kiện gốc của sản phẩm Nếu không, sản phẩm có thể không đạt hiệu quả như mong đợi và rò nước có thể gây ẩm ướt vật dụng dẫn tới tổn thất tài sản.
 Cấm tháo gỡ	Không tháo gỡ hoặc tu sửa sản phẩm bằng các linh kiện không được liệt kê trong hướng dẫn này. Nếu không nước sẽ gây bỏng hoặc làm quý khách bị thương và sản phẩm có thể bị hỏng và rò nước gây ẩm ướt vật dụng dẫn tới tổn thất tài sản.

CẢNH BÁO



Không chạm

Không trực tiếp chạm vào mặt trái của nắp tay cầm.

Do mặt nước nóng rất nóng, có thể gây bỏng.

Khi quý khách sử dụng nước nóng ở nhiệt độ cao, không trực tiếp chạm vào vòi nước hoặc nắp tay cầm.

Vòi nước, cửa xả và thân chính rất nóng, có thể gây bỏng.

Kiểm tra vị trí tay cầm trước khi xả nước.

Nếu quý khách xả nước từ vòi nóng, nước nóng sẽ chảy ra và có thể gây bỏng. Khi quý khách muốn sử dụng nước nóng, hãy mở nước lạnh trước và điều chỉnh dần dần cho tới khi đạt mức nhiệt mong muốn.

Sau khi sử dụng nước nóng hãy xả một chút nước lạnh

Khi quý khách sử dụng vòi nước ở lần tiếp theo, nước nóng còn sót lại trong vòi nước khi chảy ra có thể gây bỏng.

Định kỳ (hơn 2 lần một năm) kiểm tra xung quanh ống nước xem có rò nước và đầu nối có lỏng lẻo không.

Linh kiện có thể bị hỏng do ăn mòn, dẫn tới rò nước gây ra tổn thất tài sản hoặc gây thương tích như bỏng.



Phải tuân thủ

Thiết lập áp lực cấp nước lạnh cao hơn hoặc bằng áp lực nước nóng cấp vào.

Để phòng ngừa bỏng do thao tác không an toàn, áp lực cấp nước lạnh phải cao hơn hoặc bằng áp lực nước nóng cấp vào. Nếu quý khách tăng áp lực ở bên cấp nước nóng, hãy đảm bảo áp lực bên cấp nước nóng được thiết lập thấp hơn bên cấp nước lạnh.

CHÚ Ý

Không va đập hoặc tác động lực mạnh lên sản phẩm.

Lực mạnh có thể làm hỏng sản phẩm và gây ra rò nước dẫn tới tổn thất tài sản.

Không ngồi hoặc đè lên sản phẩm.

Sản phẩm có thể bị vỡ và rò nước, gây ẩm ướt vật dụng và tổn thất tài sản.

Không kéo, không gây va đập hoặc tác động lực mạnh lên thanh kéo

Nếu không, có thể gây ra lỗi.

Không gây va đập hoặc thao tác mạnh vào tay cầm.

Tay cầm có thể bị hỏng và rò nước, gây ẩm ướt vật dụng và tổn thất tài sản.

Không bỏ qua hiện tượng bất thường như lung lay.

Nếu có hiện tượng bất thường như lung lay, linh kiện có thể bị vỡ và bề mặt mạ điện có thể nứt gãy gây thương tích cho người sử dụng. Nếu quý khách phát hiện bất kỳ linh kiện nào bị vỡ hoặc bề mặt mạ điện bị nứt, hãy yêu cầu sửa chữa ngay.

Không gây va đập hoặc thao tác mạnh vào bề mặt mạ điện.

Bề mặt mạ điện có thể bị nứt gãy thương tích cho người. Nếu bề mặt mạ điện bị nứt, hãy yêu cầu sửa chữa ngay.



Cấm

CHÚ Ý

Không dùng chất tẩy rửa nào khác ngoài chất tẩy rửa trung tính.

Tham khảo trang 11

Nếu quý khách sử dụng chất tẩy rửa khác ngoài chất tẩy rửa trung tính, vòi nước có thể bị biến sắc hoặc bị hỏng.

Không để mỹ phẩm bám vào vòi nước.

Nếu chất tẩy rửa, hóa chất tạo kiểu tóc, dầu gội đầu, thuốc nhuộm tóc dính vào bề mặt mạ điện, sản phẩm có thể bị biến sắc hoặc hỏng.
Nếu dính phải hãy rửa sạch bằng nước ngay lập tức.

Không để sản phẩm ở nơi dễ đóng băng.

Linh kiện sẽ bị hỏng, gây ẩm ướt vật dụng gây tổn thất tài sản do nước.

Sửa chữa hỏng hóc do đóng băng sẽ phát sinh phí thậm chí dù vẫn đang trong thời gian bảo hành.

Nếu có nguy cơ đóng băng, hãy đảm bảo không để nhiệt độ xung quanh vòi nước hạ thấp dưới 0 độ.

Điều chỉnh tay cầm dần dần.

Khi đóng mở gấp, ống nước sẽ phát sinh tiếng “tách”, và nước sẽ bị rò, gây ẩm ướt vật dụng gây tổn thất tài sản.

Nếu không sử dụng sản phẩm trong thời gian dài, đóng van ngắt nước hoặc van chính của ống.

Để không xảy ra những sự cố không mong muốn như rò nước.



Cấm



Phải
tuân thủ

Tên linh kiện

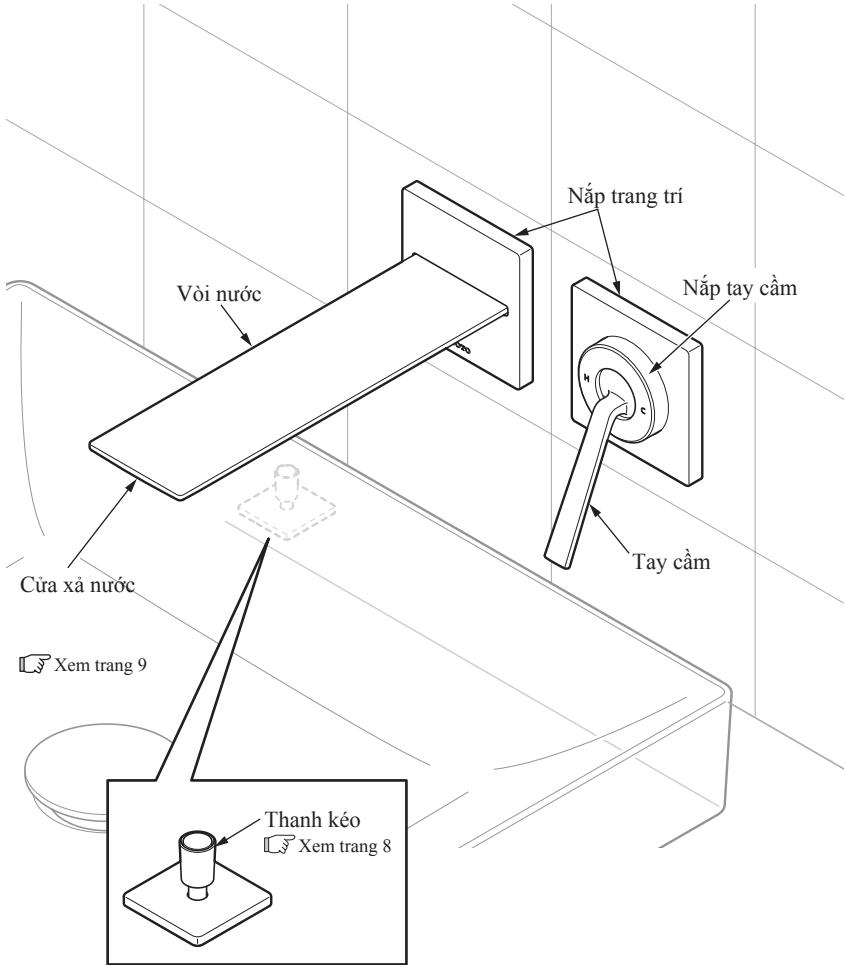

Cách sử dụng

Phương pháp điều chỉnh nhiệt độ

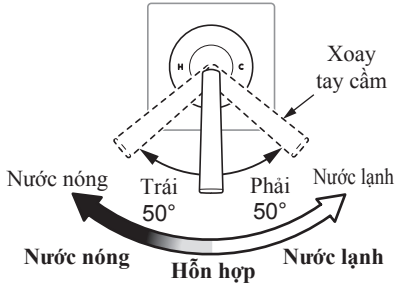

Xoay tay cầm.

Nước lạnh sẽ chảy ra khi quý khách xoay tay cầm sang bên phải. Nếu quý khách xoay sang bên trái nhiệt độ nước sẽ tăng dần.

Nếu quý khách xoay tay cầm hoàn toàn sang bên trái, nhiệt độ nước sẽ tăng tới cực đại.

Cách sử dụng nước nóng/ lạnh

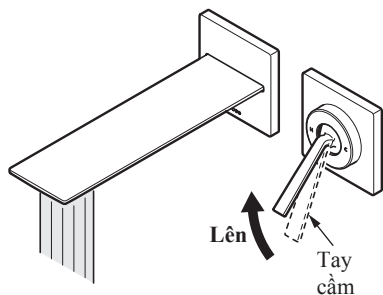

Hướng tay cầm lên trên

Nước chảy ra.
Ở vị trí cao nhất, lưu lượng sẽ đạt tới cực đại.

Cách đóng dòng nước nóng/ lạnh

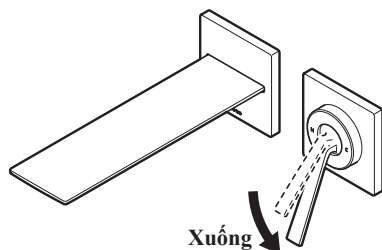

Hạ tay cầm xuống.

Nước ngừng chảy.

Điều chỉnh tay cầm nhẹ nhàng, trong một số trường hợp có thể xảy ra hiện tượng va đập thủy lực.

Chú ý

- “Va đập thủy lực” là hiện tượng xảy ra có tiếng “phịch” do dòng nước ngắt dừng đột ngột trong đường ống. Đây không phải lỗi xảy ra đối với vòi nước và xảy ra khi nước dừng đột ngột. Tuy nhiên, hiện tượng này để lâu có thể gây hư hỏng ống nước và gây rò nước. Do đó, nên hạ tay cầm dần dần để tránh tình trạng này.

Mở và đóng bộ thoát thải (chỉ khi có gắn bộ thoát thải)

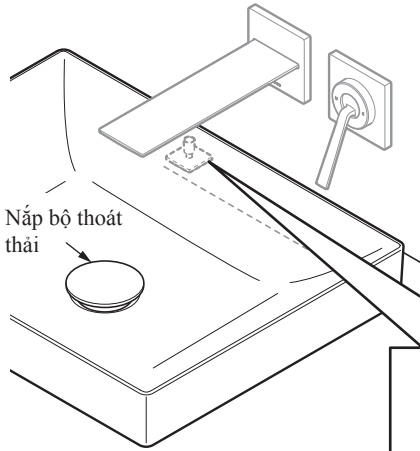

Kéo thanh kéo

Nắp bộ thoát thải nước đóng thì nước sẽ được giữ trong bồn rửa mặt.
Nếu quý khách ấn, nắp bộ thoát thải sẽ mở và nước sẽ thoát ra.

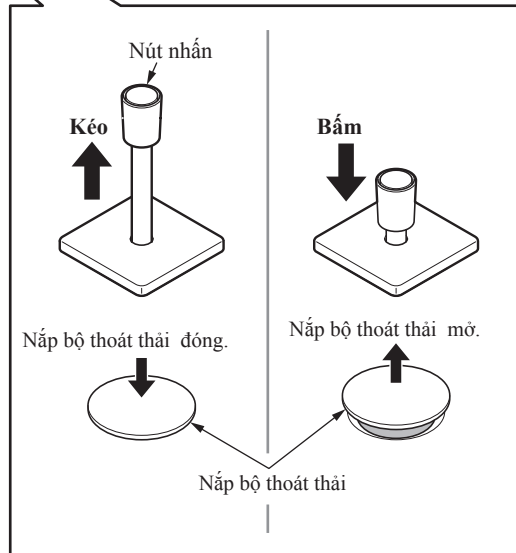

Bảo dưỡng hàng ngày

Để phát huy hết các tính năng của sản phẩm và để sử dụng trong điều kiện vệ sinh, hãy thực hiện bảo dưỡng hàng ngày.

Vệ sinh miệng xả nước

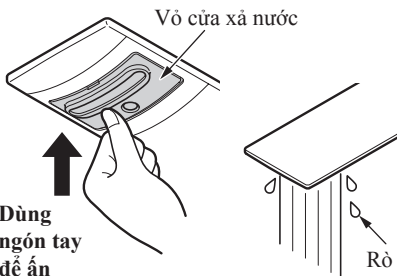
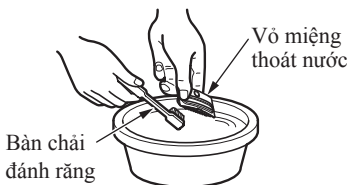
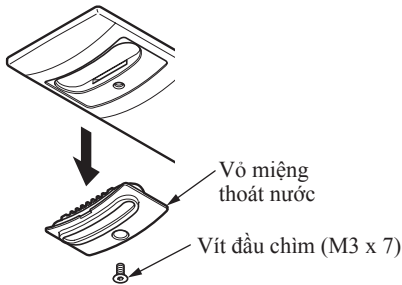
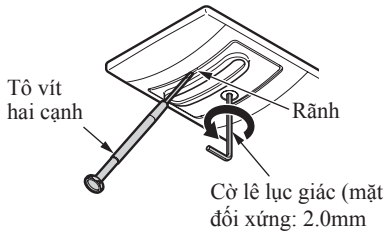

1. Dùng cờ lê lục giác để nới lỏng vít đầu chìm (mặt đối diện: 2mm).

Đóng linh kiện thoát nước và không để làm mất linh kiện, dùng vải để chặn.

2. Cắm tô vít hai cạnh vào khe giữa vỏ cửa xả nước và vòi nước để gỡ vỏ cửa xả nước ra.

3. Dùng bàn chải đánh răng loại bỏ bụi bẩn bám trên lưới lọc.

4. Lắp vỏ cửa xả nước lên trên vòi nước và khóa bằng vít đầu chìm.

Dùng ngón tay ấn vỏ cửa xả nước vào vòi nước và dùng vít vặn chặt.

5. Sau khi lắp xong, kiểm tra cửa xả nước có bị rò nước không.

Nếu vỏ cửa xả nước chưa được gắn đúng thì gắn lại.

Dùng vải để lau

● Vết bẩn nhẹ

Nhúng miếng vải trong nước lạnh hoặc nước ấm, vắt khô và lau sạch vết bẩn.

● Vết bẩn cứng

Lau sạch bụi bẩn bằng một miếng vải được ngâm với dung dịch tẩy rửa trung tính có độ loãng phù hợp, sau đó dùng vải khô lau sạch bụi bẩn và nước còn sót lại.

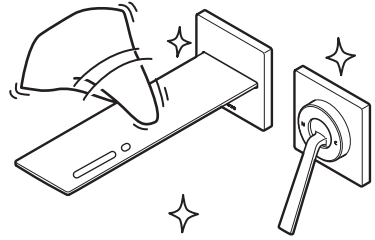

Ghi chú

Không tác động lực quá mạnh vào vòi nước.

Nếu không, vòi nước có thể sẽ bị cong hoặc gãy và gây ra rò nước.

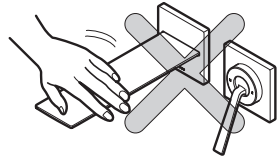

Ghi chú

Không dùng vật liệu có thể làm hỏng vòi nước.

- **Chất tẩy rửa tính axit, thuốc tẩy clo và chất tẩy rửa tính kiềm**

Bề mặt vòi nước có thể sẽ bị biến sắc hoặc linh kiện có thể bị hỏng.

- **Dung môi như chất pha loãng, benzen**

Linh kiện nhựa và cao su có thể bị hỏng.

- **Chất tẩy rửa dạng hạt như chất tẩy, bột tẩy**

- **Bàn chải ni lon, bàn chải, miếng chà**

Bề mặt vòi nước có thể bị hư hại.

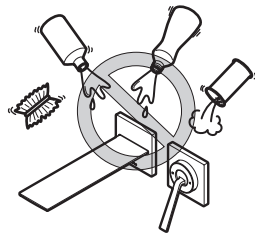

Kiểm tra định kỳ

Để sử dụng an toàn và tiện nghi, hãy kiểm tra theo như dưới đây.

Sản phẩm bị lỏng lẻo (hơn hai lần một năm)

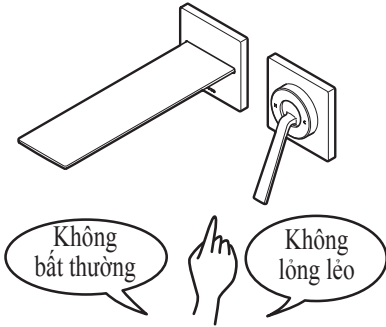

Kiểm tra linh kiện xem có lỗi bất thường như bị lỏng lẻo so với lần đầu quý khách sử dụng sản phẩm không

Nếu quý khách tiếp tục sử dụng sản phẩm có ống nước lỏng lẻo, có thể sẽ gây rò nước.

Nếu quý khách bỏ qua lỗi như cố định lỏng lẻo, linh kiện có thể bị hỏng hoặc bề mặt mạ điện sẽ bị nứt gây thương tích.

Nếu quý khách phát hiện ra linh kiện lỏng lẻo, hãy gỡ nắp và vặn lại vít để cố định với phần thân. Nếu không thể sửa chữa lỗi lỏng lẻo, hãy liên lạc đại lý để yêu cầu sửa chữa (mất phí).

Cố định tay cầm

*Đóng van chính trước khi thao tác.

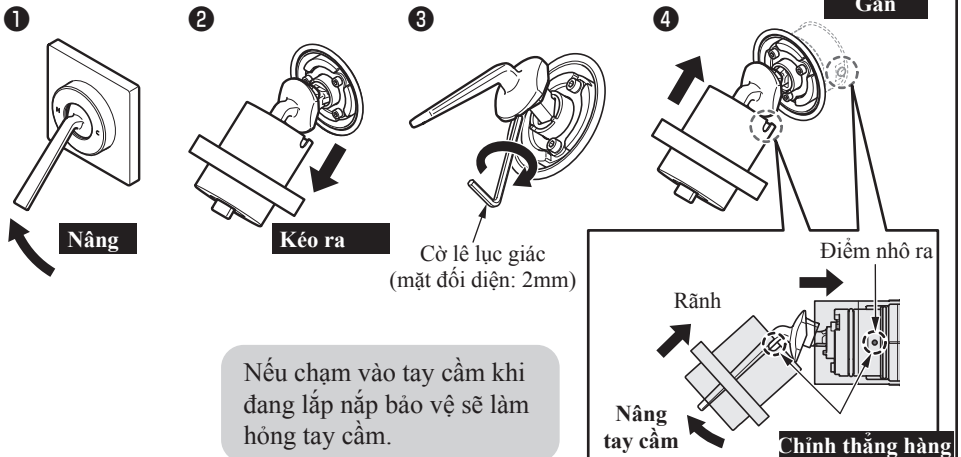

Cố định vòi nước

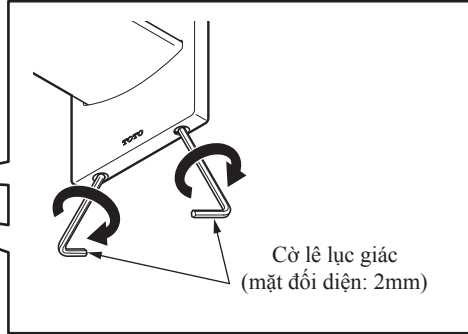
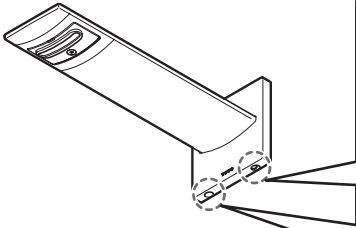

Nước rò xung quanh ống (hơn hai lần một năm)

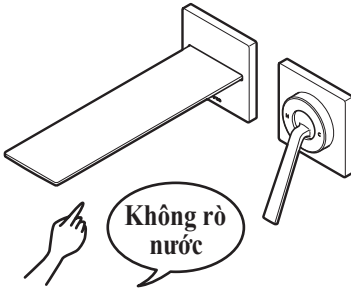

Kiểm tra xem có rò nước xung quanh ống không.

Linh kiện bị ăn mòn có thể gây thương tích trong quá trình sử dụng và gây rò nước, ẩm ướt vật dụng dẫn tới tổn thất tài sản.

Nếu bị rò nước, đóng van ngắt và van chính (xem trang 14) và liên lạc với đại lý bán hàng để sửa chữa.

Xử lý sự cố

Dùng nước khi khẩn cấp

Trong trường hợp khẩn cấp như rò nước xung quanh ống hoặc nước không ngừng chảy, hãy đóng van chính như hình bên dưới.

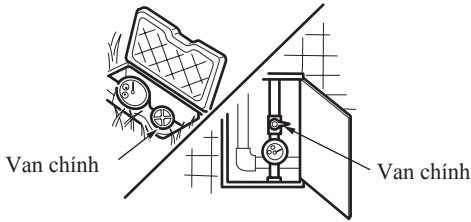

• **Những hiện tượng sau không phải lỗi.** Trước khi yêu cầu sửa chữa, hãy kiểm tra những điểm sau. Nếu vấn đề vẫn còn tồn tại, hãy yêu cầu đại lý sửa chữa.

Trước khi yêu cầu sửa chữa			
Hiện tượng	Danh mục kiểm tra	Phương pháp xử lý	Trang
Nước chảy không ngừng	Tay cầm có thấp hơn vị trí đóng nước không? (Van đóng nước đã đóng hoàn toàn chưa?)	Hạ tay cầm xuống dưới vị trí dừng nước.	Trang 7
Lưu lượng quá chậm.	Miệng xả nước có bị tắc không?	Vệ sinh miệng xả nước.	Trang 9
	Nếu vòi nước đơn được sử dụng kết hợp với máy nước nóng thì công suất đã được thiết lập phù hợp cho loại thay đổi công suất chưa?	Thiết lập công suất phù hợp.	—
Chỉ chảy ra nước lạnh.	Máy nước nóng đã được cung cấp đủ nước nóng chưa?	Kiểm tra nhiệt độ gia nhiệt nước và sự vận hành của máy nước nóng.	—
Không thể điều chỉnh nhiệt độ	Máy nước nóng đã được cung cấp đủ nước nóng chưa?	Kiểm tra nhiệt độ gia nhiệt nước và sự vận hành của máy nước nóng.	—
	Miệng xả nước có bị tắc không?	Vệ sinh miệng xả nước.	Trang 9
Tay cầm bị lỏng.	Vít cố định tay cầm có bị lỏng không?	Vặn lại vít bị lỏng	Trang 12
Chỉ chảy ra nước lạnh	Có phải tay cầm được xoay sang bên trái không?	Xoay tay cầm về bên trái.	Trang 6+

• Những hiện tượng sau có thể xảy ra nhưng **không phải là lỗi**.

Hiện tượng	Giải thích	Trang
Tay cảm nặng hơn so với lần đầu sử dụng sản phẩm.	Đây là do những linh kiện bên trong sản phẩm vừa khít với những linh kiện khác và trở nên ổn định trong khi sử dụng. Đây không phải là lỗi.	—

Mẹo

Sự vừa vặn của linh kiện (van sứ)

Khi quý khách di chuyển tay cầm lên xuống xuống hoặc trái phải, linh kiện A và B ma sát lẫn nhau.



Ở lần đầu tiên sử dụng sản phẩm, do có chỗ lồi lõm nhỏ, bề mặt ma sát hẹp, do đó khi thao tác có cảm giác nhẹ tay.

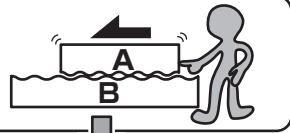

Chỗ lồi lõm bị ăn mòn và diện tích ma sát trở nên lớn hơn. Do đó, sẽ cần lực mạnh hơn so với lần đầu tiên sử dụng.

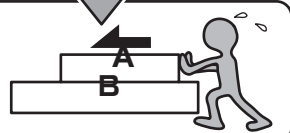

Thay đổi của lực thao tác

