

TOTO

VÒI BẾP

Mã
sản
phẩm

TKS05301*, **TKS05302***,
TKS05303*, **TKS05304***,
TKS05309*, **TKS05319***,
TKY01301*, **TKY01302***,
TKY01307*

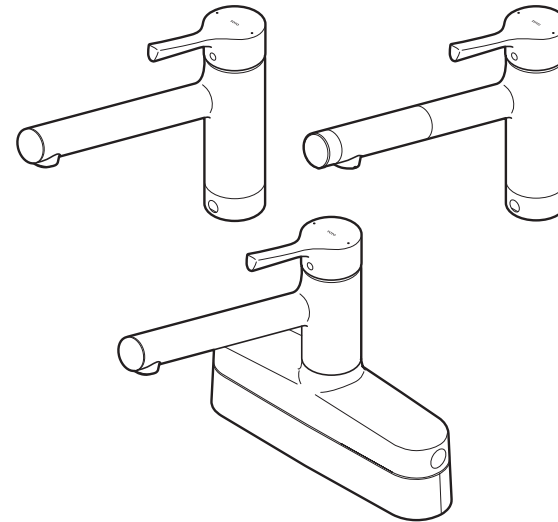

- ◆ Chân thành cảm ơn khi sử dụng sản phẩm và dịch vụ của công ty chúng tôi trong suốt thời gian qua. Hãy đọc kỹ hướng dẫn sử dụng này để có thể sử dụng sản phẩm một cách an toàn và đúng cách nhất.
- ◆ Trong phiếu bảo hành, hãy xác nhận trong đó có ghi rõ tên công ty lắp đặt, ngày lắp đặt.
- ◆ Hãy giữ bản hướng dẫn sử dụng này một cách cẩn thận, khi cần thiết hãy đọc kỹ hướng dẫn được ghi trong đây.

2021.10
03P54RC

Hướng dẫn sử dụng

Mở đầu

| | | |
|--------------------|-------|--------|
| Chú ý an toàn..... | 1 ~ 5 | Mở đầu |
| Tên phụ kiện..... | 6 ~ 7 | |

Cách sử dụng

| | | |
|--------------------------|---------|--------------|
| Cách sử dụng..... | 8 ~ 15 | Cách Sử dụng |
| Phòng chống đóng băng... | 16 ~ 17 | |

Vệ sinh

| | | |
|------------------------|---------|-------|
| Vệ sinh hàng ngày..... | 17 ~ 23 | Lưu ý |
| Kiểm tra định kỳ..... | 24 ~ 25 | |

Xử lý sự cố



| | | |
|-----------------------|---------|-------------|
| Xử lý sự cố..... | 26 ~ 28 | Xử lý sự cố |
| Dịch vụ hậu mãi | 29 ~ 32 | |

Chú ý an toàn (Vì sự an toàn của bản thân và gia đình) Hãy nghiêm túc tuân thủ





Đọc kỹ hướng dẫn [Chú ý về an toàn] trước khi sử dụng sản phẩm

- Sau khi đọc hãy đi tài liệu này ở nơi dễ thấy nhất.
- Trong bản hướng dẫn sử dụng này, chúng tôi biểu thị rất nhiều hạng mục để bảo vệ khách hàng khỏi sự nguy hiểm, bảo vệ tài sản cũng như ngăn chặn các tổn thất khác.



Ý nghĩa của các cảnh báo được thuyết minh như ở dưới đây.







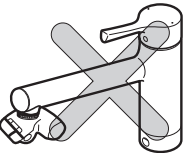

| Cảnh báo | Ý nghĩa |
|---|--|
|  Cảnh báo | Nếu bỏ qua hoặc xử lý sai nội dung trong cột chứa biểu tượng này thì có thể gây tử vong hoặc thương tích nghiêm trọng. |
|  Chú ý | Nếu bỏ qua hoặc xử lý sai nội dung trong cột chứa biểu tượng này thì có thể gây thương tích hoặc thiệt hại về tài sản. |

■ Các nội dung cần tuân thủ được phân loại thành các biểu tượng và ý nghĩa như sau.

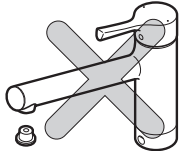
| | |
|---|--|
|  |  Hiện thị nội dung không được làm hay bị “Cấm”. Hình bên trái có nghĩa là “Cấm tháo rời”. |
|  |  Hiện thị nội dung cần phải tuân thủ hay “Bắt buộc”. Hình bên trái có nghĩa là “Bắt buộc thực hiện”. |

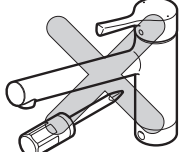
Tùy vào từng mã sản phẩm mà hình dạng và sơ đồ có thể khác nhau.

|  Cảnh báo | |
|---|---|
|  Cấm | Không sử dụng nước có nhiệt độ trên 85°C Nếu sử dụng nhiệt độ trên 85°C sẽ làm tuổi thọ của van giảm đi, gây hỏng sản phẩm và gây thương tích hoặc tổn thất tài sản do rò nước.  Dưới 85°C |
| | Không lắp thiết bị lọc nước có cơ cấu ngắt nước ở đầu vòi, có nguy cơ rò nước ở đầu vòi hoặc nguy cơ chảy ngược về thiết bị cấp nước nóng. Ngoài ra, cũng không lắp thiết bị lọc nước không có cơ năng ngắt nước nếu áp lực nước lớn hơn 0.35MPa. ※ Để kiểm tra áp lực nước vui lòng liên hệ cửa hàng lắp đặt hoặc đại lý bán lẻ.  |

|  Cảnh báo | |
|---|---|
|  Cấm | Không tháo rời và sửa chữa các phụ kiện hay lắp đặt ngoài các phụ kiện cấu thành nên sản phẩm này Nếu không sản phẩm có thể bị hỏng gây bong, thương tích và phát sinh hư hại tài sản rò nước.  |
|  Cấm tháo | Không tháo rời ngoài các mục được ghi trong hướng dẫn Nếu không sản phẩm có thể bị hỏng gây bong, thương tích và phát sinh hư hại tài sản rò nước.  |
|  Cấm sờ | Cấm sờ trực tiếp lên phía bên trái của thân vòi Nước có nhiệt độ cao bên phía cấp nước nóng có thể gây bong.  |
| | Loại phân nhánh Khi sử dụng nước nóng không sờ trực tiếp lên phần vòi và phần thân vòi Phần vòi và phần thân vòi có nhiệt độ cao có thể gây bong.  |
| | Loại thay đổi chế độ xả A Khi sử dụng nước nóng không được thao tác chuyển đổi xả nước Nước có nhiệt độ cao có thể gây bong.  |

⚠ Cảnh báo

Kiểm tra định kỳ (trên 2 lần/năm) xem xung quanh ống cấp nước (bên trong tủ) có rò rỉ hay bị lỏng hay không

Các phụ kiện có thể bị hỏng rò lão hóa, mài mòn, có thể gây ra bong, thương tích và phát sinh hư hại tài sản rò nước.

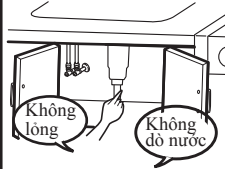

Sau khi xác nhận vị trí tay gạt mới xả nước

Nếu không nước nóng chảy ra có nguy cơ gây ra bong. Khi sử dụng nước nóng, hãy sử dụng nước lạnh trước và từ từ điều chỉnh sang bên nước nóng



Sau khi sử dụng nước nóng, hãy xả nước lạnh một lúc

Sau khi sử dụng, nước nóng còn sót lại bên trong vòi có nguy cơ gây ra bong.

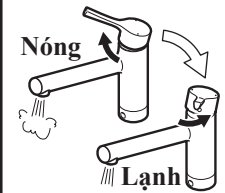

Điều chỉnh về mức áp giống nhau để biết áp suất bên lạnh có đang lớn hơn áp suất bên nóng không

Nếu áp suất bên nóng cao hơn áp suất bên lạnh sẽ không thể điều chỉnh nhiệt độ như thông thường và có thể gây ra bong. Khi tăng áp cho bên cấp nước nóng, chỉ được phép thấp hơn hoặc bằng bên lạnh.



Loại thay đổi chế độ xả B

Khi vệ sinh lưới lọc, hạ tay gạt xuống và tháo chốt.
Kiểm tra vị trí lắp lưới lọc có nóng không

Nước nóng chảy ra có thể gây ra bong và phát sinh hư hại tài sản do rò nước.

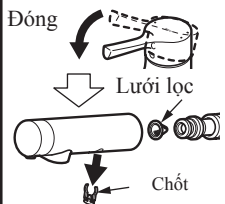

Bắt buộc

⚠ Chú ý

Không treo vật nặng hay tác dụng lực mạnh vào bát sen hoặc đầu vòi

Tuổi thọ của gioăng cao su bị giảm do mài mòn, biến dạng, khi nước xả ra có nguy cơ một lượng nhỏ nước có thể thấm ra ngoài

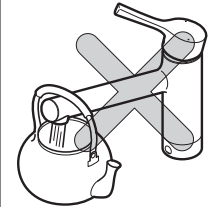

Không làm rơi sen tay gạt hay va chạm mạnh

Nếu không sản phẩm có thể bị hỏng và phát sinh hư hại tài sản do rò nước.

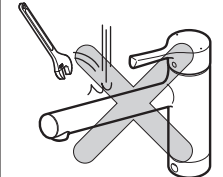

Không thao tác tay gạt với lực mạnh quá mức cần thiết

Đó là nguyên nhân gây ra hỏng sản phẩm hay rò nước.

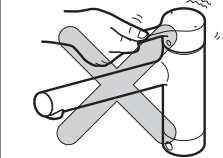

Không được làm ngo khi có bất thường xảy ra như lỏng lẻo

Nếu không, sẽ có nguy cơ làm hỏng phụ kiện, bong lớp mạ bề mặt gây ra thương tích. Nếu phát hiện hỏng phụ kiện và bong mạ xin vui lòng yêu cầu sửa chữa ngay.

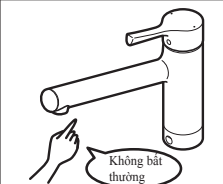

Không thao tác hay va chạm mạnh vào phần mạ

Nếu không sẽ có nguy cơ bong lớp mạ bề mặt gây ra thương tích. Nếu phát hiện bong mạ xin vui lòng yêu cầu sửa chữa ngay.

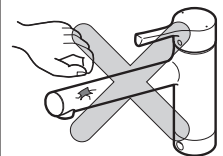

Không sử dụng ngoài chất tẩy rửa trung tính.

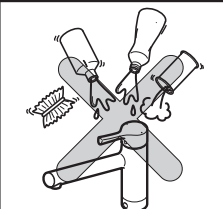

(Tham khảo P.23)

Nếu sử dụng ngoài chất tẩy rửa trung tính sẽ có nguy cơ biến màu, hỏng sản phẩm.

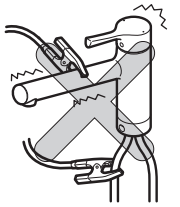
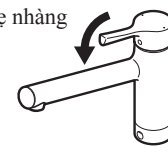
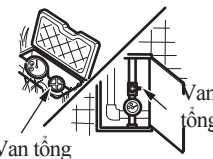

Cấm

⚠️ Chú ý

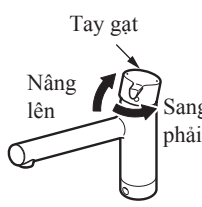
| | | |
|------------------------------|--|--|
| <p>⊘ Cấm</p> | <p>Trường hợp sử dụng máy làm tan băng (thiết bị dùng dòng điện chạy vào đường ống nước đóng băng để làm tan băng) không cho dòng điện đi qua vòi Nếu không vòi sẽ phát nhiệt, sản phẩm có thể bị hỏng và phát sinh hư hại tài sản do rò nước.</p> |  |
| | <p>Thao tác tay gạt nhẹ nhàng Nếu đóng đột ngột sẽ có tiếng "Boong", là do áp lực nước tác động lên đường ống, có nguy cơ phát sinh hư hại tài sản do rò nước.</p> | <p>Nhẹ nhàng</p>  |
| | <p>Khi không sử dụng trong thời gian dài, hãy đóng chặt van tổng của đường nước hoặc van dừng Đây là nguyên nhân gây ra sự cố rò nước do không đoán trước được.</p> | <p>Van tổng</p>  |
| <p>! Bắt buộc</p> | <p>Nếu sử dụng ở nơi có khả năng xảy ra đóng băng hãy thực hiện việc phòng chống đóng băng. (Tham khảo P.16) Nếu không phụ kiện có thể bị hỏng và phát sinh hư hại tài sản do rò nước.</p> |  |
| | <p>Loại thường Loại thay đổi chế độ xả A,B Khi dự đoán có thể sẽ đóng băng, hãy thực hiện xả nước đồng thời của đường ống và vòi nước (Tham khảo P.16) Nếu không phụ kiện có thể bị hỏng và phát sinh hư hại tài sản do rò nước.</p> | <p>Tay gạt</p> <p>Nâng lên</p> <p>Sang phải</p>  |

Tên phụ kiện

Loại gắn để có 1 lỗ

Phụ kiện đi kèm

Loại thay đổi chế độ xả A



Dụng cụ đóng mở vòi xả

Loại thường **Loại thay đổi chế độ xả A** **Loại thay đổi chế độ xả B**

Vòi xả P.18

Vòi xả P.19

Bộ đổi chế độ

Vòi xả P.20

Bộ chuyển đổi

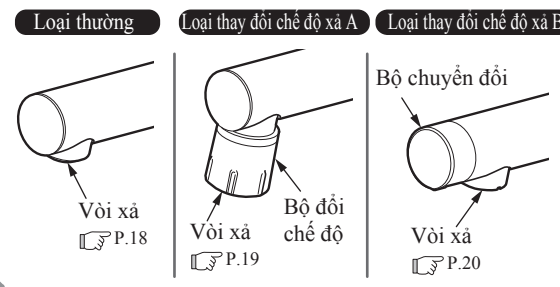
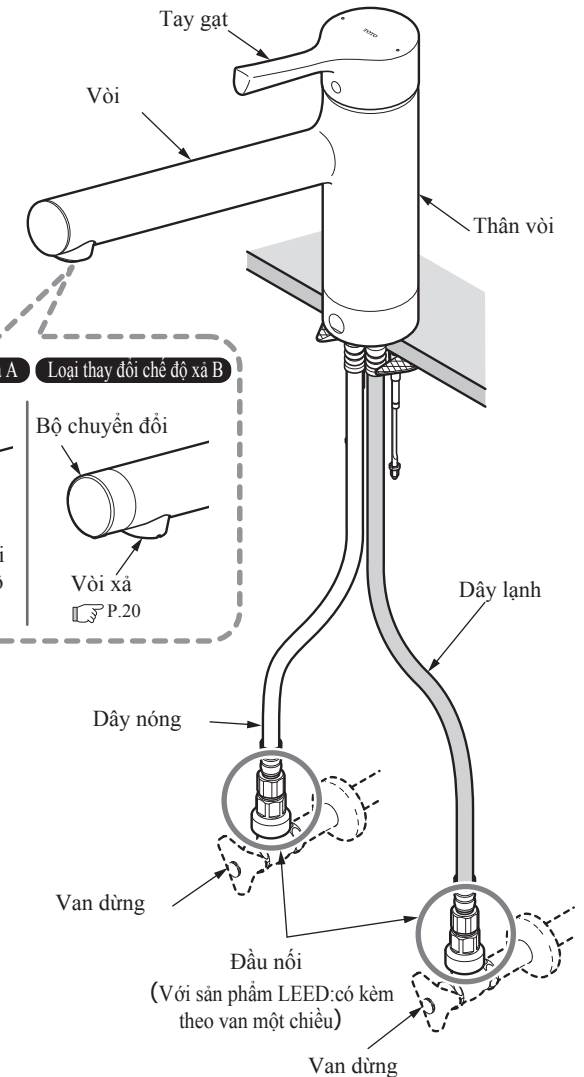

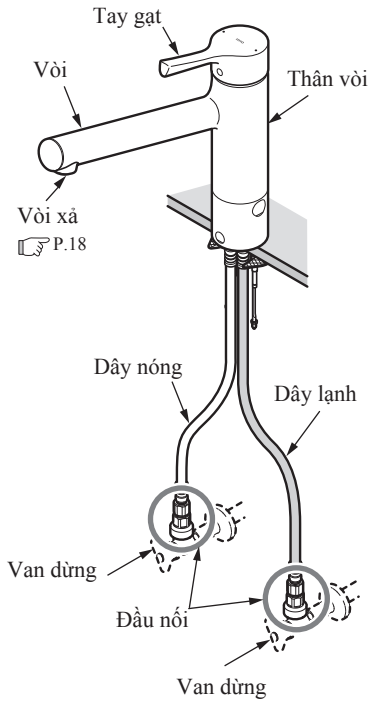

※Tùy theo từng sản phẩm mà hình ảnh và linh kiện có thể hơi khác 1 chút

Loại có 1 lỗ phân nhánh

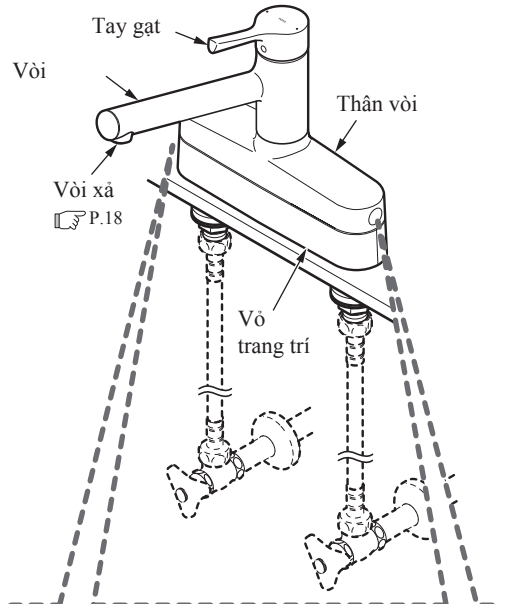

Loại có 2 lỗ phân nhánh



Phân nhánh bên nóng

Nắp bên nóng
(Dùng cho máy rửa bát)

※Ngoài lúc tháo lắp chân đế ra thì không được tháo bộ phận này.

Phân nhánh bên lạnh

Nắp bên lạnh
(Dùng cho máy rửa bát)

※Ngoài lúc tháo lắp chân đế ra thì không được tháo bộ phận này.

Khoảng hở

※Khi lắp với sản phẩm của công ty khác có thể phát sinh ra khoảng hở ở vỏ trang trí bên ngoài.

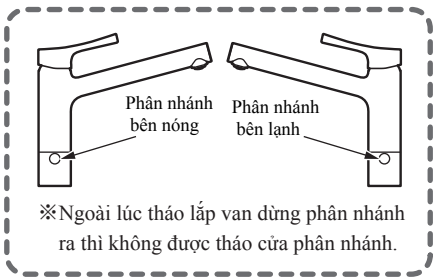

VỀ CỬA PHÂN NHÁNH BÊN NÓNG, LẠNH

Lỗ phân nhánh được dùng khi lắp với máy lọc nước ion hoặc máy rửa bát. Khi nối với các thiết bị này thì dùng van dùng phân nhánh chuyên dùng (có ghi ở P.31).

Cách sử dụng

Cách điều chỉnh nhiệt độ nước

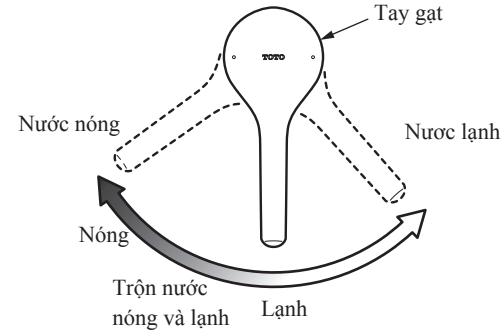

Gạt tay gạt

Lấy vị trí ở chính giữa làm gốc. Xoay sang phải là nước lạnh, càng xoay sang trái thì nước sẽ càng nóng hơn.

Thông tin bên lề

Ngay bây giờ có thể đóng góp cho môi trường

Sản phẩm này được ghi nhận là "Tay gạt tiết kiệm". Với những sản phẩm thông thường cùng loại khi sử dụng nước mà tay gạt ở vị trí chính giữa đôi khi nước nóng có thể được trộn nước lạnh dẫn đến lãng phí điện năng bình nóng lạnh. Sản phẩm này có chức năng phòng chống những lãng phí ấy bằng cách tách biệt giữa vị trí nước nóng và nước lạnh thông qua cảm nhận khi gạt tay gạt. Khi cần dùng nước nóng, xoay tay gạt sang bên trái so với vị trí chính giữa. Tiếng [tách] nghe được báo hiệu cho biết vị trí nào là nước nóng, vị trí nào là nước lạnh.

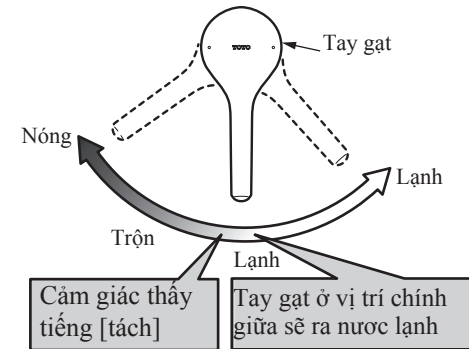

Xả nước lạnh(nóng)

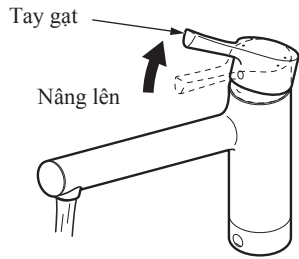

Nâng tay gạt lên

Nước sẽ chảy ra.
Hơn nữa, tay gạt ở vị trí càng cao thì nước chảy ra càng nhiều.

Dừng nước lạnh (nóng)

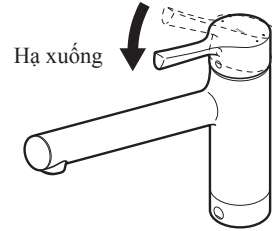

Hạ tay gạt xuống

Nước sẽ ngưng chảy.

Hãy thao tác gạt cần xuống một cách nhẹ nhàng. Nếu không hiện tượng búa nước sẽ xảy ra.

Chú ý

- Khi hạ tay gạt, nước ở chế độ xả sen từ đầu vòi, nước có thể rỉ ra. Đây là do bên trong vòi vẫn còn nước còn đọng lại. Nếu vài phút sau nước vẫn chảy, hãy kiểm tra lại tay gạt đã đóng hoàn toàn chưa.
- Khi nước chảy hỗn loạn không thành dòng, hoặc quanh vòi xả nước chảy ra hãy lắp đầu tạo bọt vào. (đây không phải là hỏng hóc)

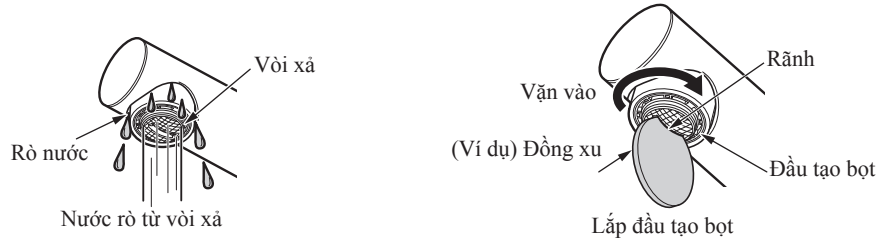

- Hiện tượng búa nước: khi đóng nước đột ngột, dòng nước đang chảy tạo áp lực lên đường ống dẫn đến tiếng động [boong]. Đây không phải do vòi bị hỏng. Hiện tượng này xảy ra sẽ dẫn đến rò nước từ các mối nối. Vì vậy hãy đóng tay gạt từ từ.

Thay đổi chế độ xả (Thay đổi chế độ xả loại A)

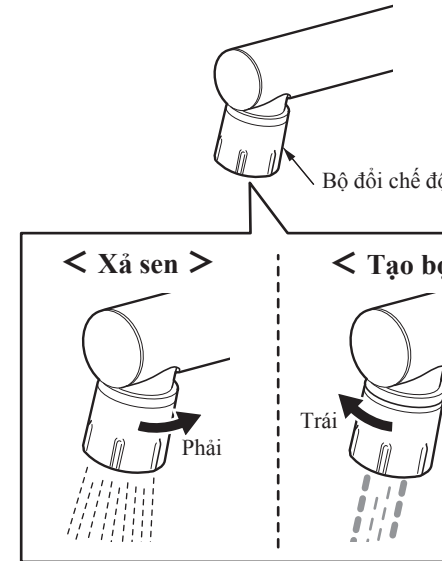

Vặn bộ chuyển đổi

Vặn sang trái chế độ tạo bọt, vặn sang phải chế độ sen.

Thay đổi chế độ xả (Thay đổi chế độ xả loại B)

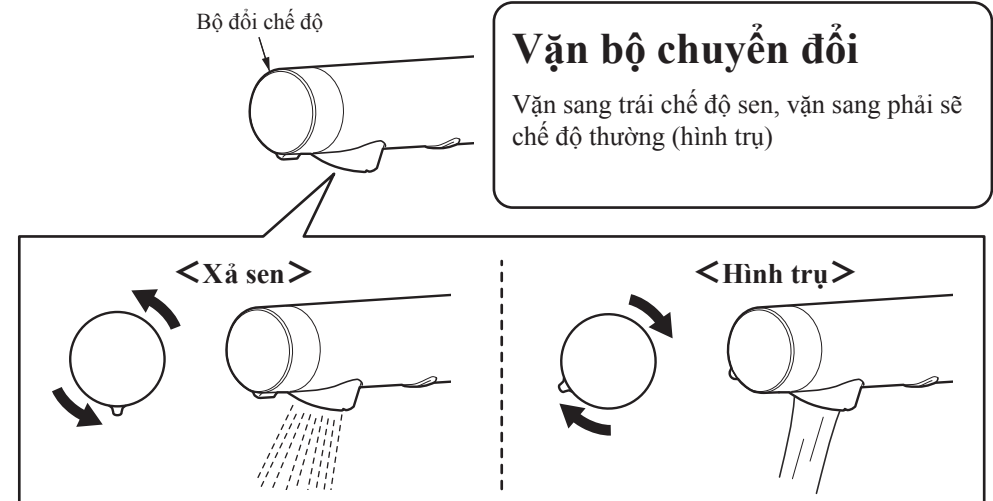

Vặn bộ chuyển đổi

Vặn sang trái chế độ sen, vặn sang phải sẽ chế độ thường (hình trụ)

Điều chỉnh lưu lượng nước bằng van dùng

Van này dùng để điều chỉnh lưu lượng nước xả ít để giặt rửa... Bằng cách mở hết cỡ tay gạt và dùng **van dùng** để chỉnh lưu lượng nước ra với mục đích tiết kiệm lượng nước xả và tránh nước bắn ra ngoài

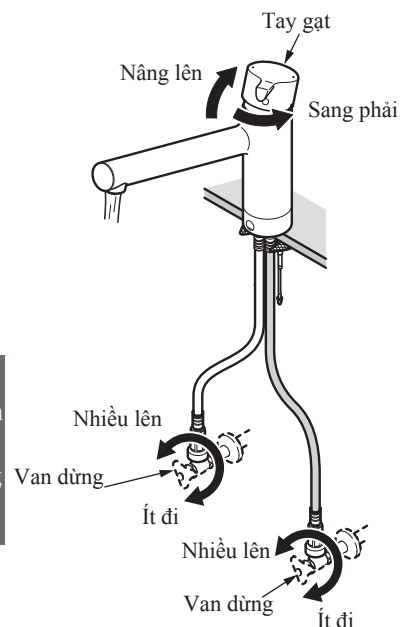

1 Gạt tay gạt hết cỡ sang bên phải (nước lạnh)

2 Nâng tay gạt lên ở vị trí cao nhất, mở toàn bộ đường nước.

Với loại thay đổi chế độ xả, hãy để 1 chế độ xả đồng nhất trước khi mở.

3 Vận van dùng bên nước lạnh để đạt được lưu lượng 7lít/phút. (dùng cốc có chia vạch đong thử khoảng 500ml/4s là được)

Nếu áp lực nước bên nóng và lạnh đều thấp thì mở dần van dùng ra cho đến khi đạt lưu lượng 7lít/phút.

4 Gạt tay gạt hết cỡ sang bên trái, điều chỉnh lưu lượng nước bằng van dùng như mục 3

※Khi điều chỉnh van dùng, có thể phải dùng thêm 1 vài dụng cụ như tô vít 2 cạnh
 ※Thực tế khi sử dụng nước, hãy dùng thêm cả tay gạt để điều chỉnh lượng nước

Trường hợp sử dụng máy lọc nước ion TOTO

<Phân nhánh bên lạnh>

(Không phải phân nhánh bên nóng)

Với Model TKS05309J

| | Lắp bên trái | Lắp bên phải |
|---------------|--|---|
| Hình minh họa | | |
| Linh kiện | Van dùng phân nhánh cho máy lọc ion Ống nối | Van dùng phân nhánh cho máy lọc ion |
| Không gian | (Đơn vị : mm) | (Đơn vị : mm) |

Trường hợp nối với máy rửa bát

| | | Lắp bên trái | Lắp bên phải |
|---------------|---------------------|--|--|
| Hình minh họa | Phân nhánh bên nóng | <p>※Không cung cấp nước nóng</p> <p>THF22R</p> | <p>THF22R + TN504-1</p> |
| | Phân nhánh bên lạnh | <p>THF22R + TN504-1</p> | <p>THF22R</p> |
| Linh kiện | | <p>Van phân nhánh dùng cho máy rửa bát</p> <p>THF22R</p> | <p>Ống nối</p> <p>TN504-1</p> |
| Không gian | | <p>148</p> <p>66</p> <p>43</p> | <p>167</p> <p>66</p> <p>43</p> <p>(Đơn vị : mm)</p> <p>※Hình bên nước nóng</p> |

Trường hợp sử dụng máy lọc nước ion TOTO

<Phân nhánh bên lạnh>

(Không phải phân nhánh bên nóng)

Với model TKS05319J

| | | Lắp bên trái | Lắp bên phải |
|---------------|--|--|--|
| Hình minh họa | | <p>(TH662-3)</p> <p>TN504-1</p> <p>THF23R</p> | <p>(TH662-3)</p> <p>THF23R</p> |
| Linh kiện | | <p>Van phân nhánh cho máy lọc nước ion</p> <p>THF23R</p> <p>ống nối</p> <p>TN504-1</p> | <p>Van phân nhánh cho máy lọc nước ion</p> <p>THF23R</p> |
| Không gian | | <p>270</p> <p>55</p> <p>56</p> <p>(Đơn vị : mm)</p> | <p>242</p> <p>56</p> <p>(Đơn vị : mm)</p> |

Phòng chống đóng băng (Sử dụng khi dự báo có đóng băng)

Trường hợp nối với máy rửa bát

| | | Lắp đặt bên trái | Lắp đặt bên phải |
|---------------|---------------------|------------------------------------|------------------|
| Hình minh họa | Phân nhánh bên nóng | | |
| | Phân nhánh bên lạnh | | |
| Linh kiện | | Vòi phân nhánh cho máy rửa bát | Dây nối |
| Không gian | | | |
| | | (Đơn vị : mm) | |
| | | ※Hình trên là phía nước nóng | |

- Đóng băng là nguyên nhân gây ra hỏng các bộ phận hoặc rò nước.
- Nếu hỏng hóc do đóng băng cần phải sửa chữa, khách hàng vẫn phải trả phí dù cho còn thời gian bảo hành.
- Sau thời gian dài không sử dụng cũng phải thực hiện chống đóng băng.
- Trong môi trường có thể xảy ra đóng băng, giữ cho nhiệt độ phân vòi không thấp hơn 0 độ C, nếu nhiệt độ âm thì hãy xử lý theo các bước sau.

Hãy thực hiện chống đóng băng theo các chỉ dẫn dưới đây

Loại thường Loại thay đổi chế độ xả A, B

●Loại bỏ hết nước ở trong ống và vòi

●Bọc tấm giữ nhiệt bên ngoài ống

Loại phân nhánh Loại làm mới Kiểu TKS05301JV2

●Để tay gạt ở vị trí nước ấm (trộn nóng và lạnh), xả 1 lượng nước nhỏ ra

●Bọc bảo ôn cho đường ống

Trước khi tháo nước ở trong vòi ra, hãy thực hiện những điều sau

- Tháo hết nước ở trong ống
 - Nếu vòi xả cố gắn với thiết bị khác hãy tháo ra trước khi tháo hết nước
- Nếu không thực hiện những điều trên thì nước trong ống sẽ bị đóng băng dẫn đến không thể sử dụng.

Quan trọng

Tháo nước ra khỏi vòi theo trình tự dưới đây

Tháo nước

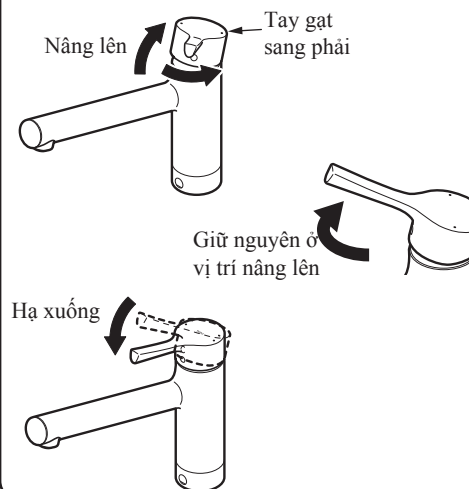

- 1 Nâng tay gạt lên, quay hết sang bên nước lạnh
- 2 Giữ nguyên trạng thái đang nâng của tay gạt, quay sang bên nước nóng để nước thoát hết ra
- 3 Sau khi tháo nước ra phải đóng tay gạt xuống. (trạng thái đóng)

Mở lại nước

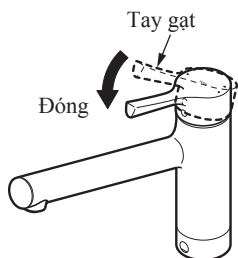

- 1 Kiểm tra lại tay gạt có ở vị trí đóng không
- 2 Mở lại nước từ trạng thái tay gạt đang hạ xuống (đóng nước)

Khi mở lại nước mà nước không chảy ra

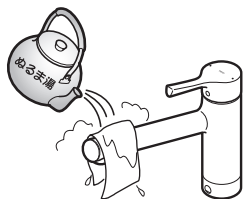

Dù đã tháo nước từ trước nhưng nước vẫn sót ở đầu vòi và đóng băng cũng là nguyên nhân gây nước không chảy ra được. Lúc này dùng khăn quấn quanh đầu vòi, dùng nước ấm tưới lên cho tan băng là được.

Vệ sinh hàng ngày

Để phát huy hết các tính năng của sản phẩm và sử dụng một cách an toàn, sạch sẽ cần đảm bảo thực hiện việc vệ sinh sản phẩm hàng ngày.

Vệ sinh vòi xả

Hãy luôn ý thức việc giữ vệ sinh đầu vòi xả. Khi sử dụng sẽ có nước rửa rau, cá, thịt bắn và bám ngược vào vòi xả. Vì vậy hãy thường xuyên vệ sinh đầu vòi xả bằng bàn chải mềm đã được làm sạch.

<Thường> <Thay đổi chế độ xả loại A> <Thay đổi chế độ xả loại B>



Vệ sinh toàn bộ đầu vòi xả bằng bàn chải mềm

Vòi xả

Loại thường

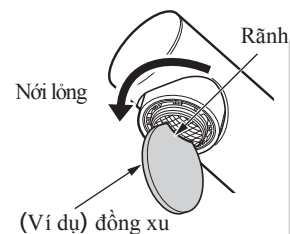

Không sử dụng những vật đầu nhọn như tô vít

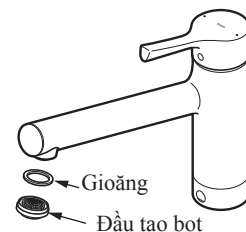

※Cẩn thận không làm mất các chi tiết khi tháo
※Chú ý đến chiều của đầu tạo bọt

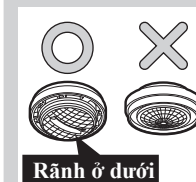
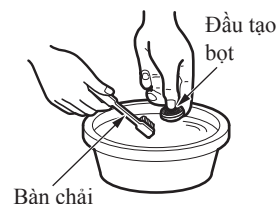

1 Tháo đầu tạo bọt và gioăng

Dùng vật có hình dạng tròn dẹt như đồng xu, xoay theo chiều mũi tên.

2 Dùng bàn chải chà, cạy những rác bẩn tắc ở đầu tạo bọt

3 Lắp đầu tạo bọt và gioăng lại với nhau

Sau khi lắp lại phải xác nhận nước chảy ra (nóng, lạnh) và xem tại vùng quanh vòi xả có bị rò nước hay không. Nếu nước chảy không đều hay rò nước thì vặn đầu tạo bọt thêm 1 vài vòng nữa cho chặt hơn. Nếu vẫn chưa dừng hãy tháo ra và lắp lại từ đầu.



Thay đổi chế độ xả loại A



Để các linh kiện không bị mất, hãy vệ sinh trong chậu nước.

- 1 Dùng dụng cụ tháo lắp vòi xả cài vào chỗ khuyết trên nắp và tháo ra
- 2 Dùng tô vít 4 cạnh tháo chốt ra khỏi bộ chuyển

Khi đã tháo bộ chuyển ra thì không được xả nước. nếu không nước sẽ bắn xung quanh.

- 3 Dùng bàn chải lấy hết cặn bám bám đầu tạo bọt, sen tay.
- 4 Sau khi vệ sinh, vặn bộ chuyển đổi đến khi khe hở khoảng 2mm là vừa. Sau đó dùng chốt cố định.

Chú ý không vặn chốt quá sâu vào bên trong

- 5 Gắn nắp vào

※Sau khi lắp check thử xem nước có ra đều, ở chỗ nối có bị rò nước hay không.

※Khi tháo ra chú ý không làm mất các linh kiện.

※Chú ý hướng của lưới lọc.

Thay đổi chế độ loại B

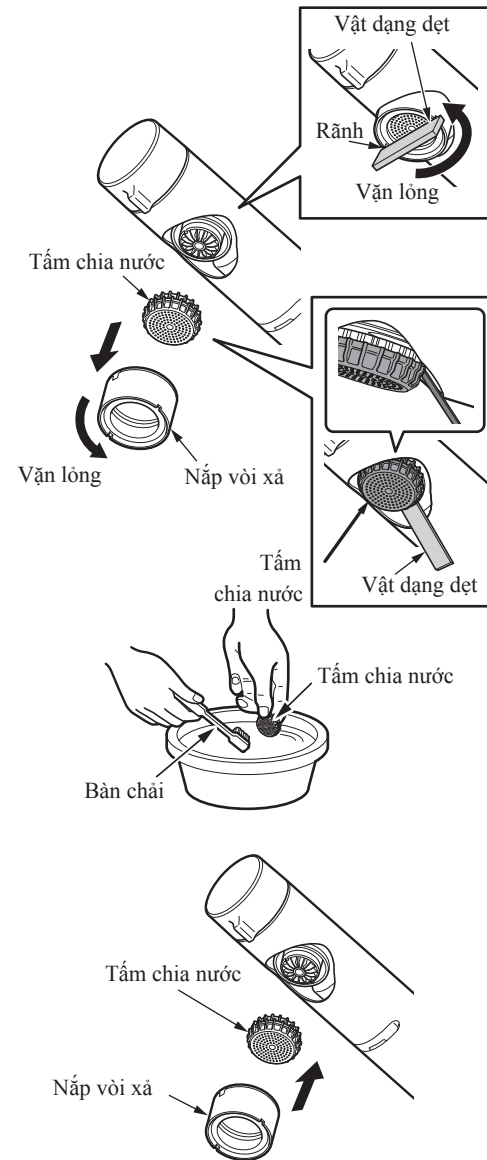

- 1 Dùng vật mỏng (dao cùn) cài vào trong rãnh rồi vặn ra

Chú ý không làm xước tấm chia nước

- 2 Dùng vật mỏng cài vào tấm chia nước rồi cạy ra

- 3 Rửa sạch hết bẩn bám ở tấm chia nước

- 4 Sau khi vệ sinh lắp tấm chia nước lại

- 5 Đóng nắp vòi xả vào

Vệ sinh lưới lọc

Thay đổi chế độ xả loại B

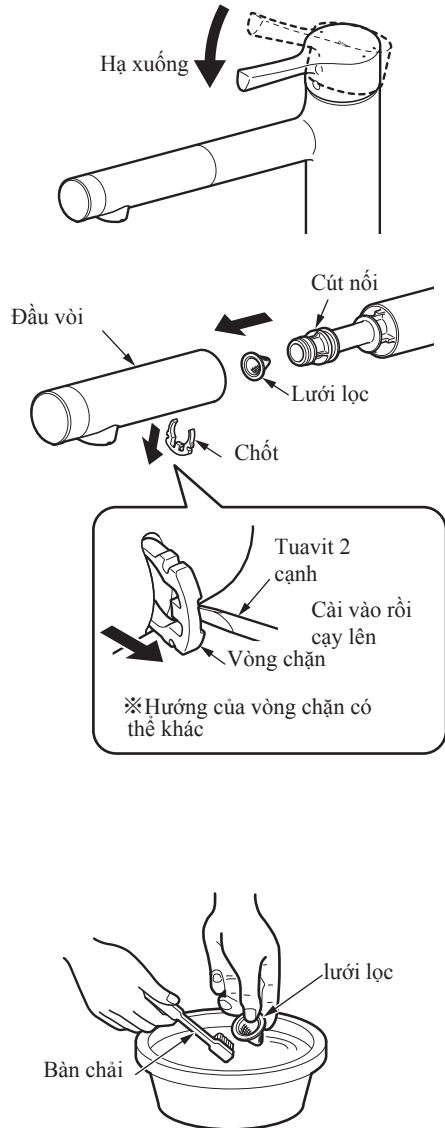

1 Đóng tay gạt

2 Dùng tô vít 2 cạnh tháo chốt

Chú ý không làm xước lớp mạ

3 Tháo đầu vòi ra rồi lấy lưới lọc ở giữa đầu vòi và nút nối

Chú ý không làm rơi lưới lọc

4 Làm sạch cặn bám ở trên lưới lọc bằng bàn chải

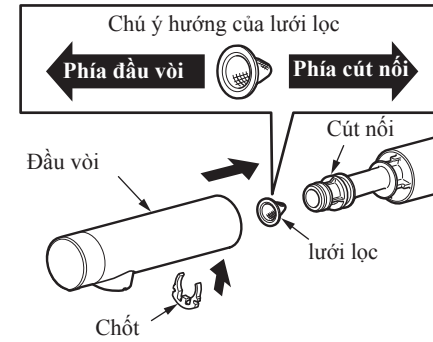

5 Sau khi vệ sinh xong lắp lưới lọc vào trong cút nối trước rồi cắm cút nối vào sâu tận trong cùng của đầu vòi

Chú ý hướng của lưới lọc

6 Cắm chốt vào vị trí cũ

Chú ý nếu cắm đầu vòi vào không hết sẽ không cắm chốt vào được.

7 Xả nước, xác nhận xem nước có bị rò tại các vị trí nối hay không



Vệ sinh sử dụng khăn sạch

● Với vết bẩn dễ vệ sinh

Nhúng khăn vào nước hoặc nước ấm rồi lau sạch các vết bẩn

● Với vết bẩn khó vệ sinh

Dùng 1 lượng vừa phải chất tẩy rửa gia dụng cho vào khăn rồi lau. Sau đó lau lại bằng nước sạch

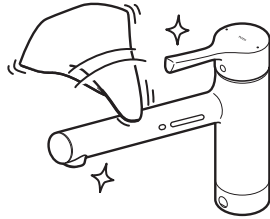

Dùng chất tẩy rửa chuyên dùng cho van vòi của TOTO

Khuyến nghị sử dụng "Chất tẩy rửa TOTO" để có thể loại bỏ hiệu quả vết bẩn mà không làm xước phần vòi nước.

Mọi thắc mắc xin liên hệ:
Trung tâm bảo dưỡng phụ kiện TOTO.



Lời khuyên

Không sử dụng các chất có thể làm hư hại vòi nước.

- Các chất tẩy rửa có tính axit, chất tẩy có chứa clo, và chất tẩy có tính kiềm ngoài chất tẩy rửa vòi nước của TOTO có nguy cơ làm biến đổi màu sắc bề mặt vòi nước.
- Các chất tẩy như dung môi, chất pha loãng hay benzen có nguy cơ làm hỏng các bộ phận bằng nhựa và cao su.
- Các chất tẩy rửa có chứa các hạt thô như bột mài, bột đánh bóng.
- Bàn chải cứng, bàn chải bọc nylon, bàn chải chà... Có thể làm xước bề mặt vòi.

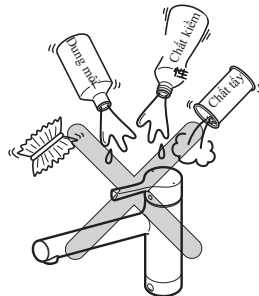

Kiểm tra định kỳ

Vui lòng kiểm tra như bên dưới để có thể sử dụng một cách an toàn, thoải mái.

Lỏng sản phẩm (Trên 2 lần 1 năm)

Kiểm tra xem sản phẩm có bất thường như bị lỏng so với ban đầu hay không.

Nếu sử dụng trong tình trạng xung quanh ống bị lỏng, sẽ làm đường ống bị quá tải dẫn đến phát sinh rò nước.

Ngoài ra, nếu bỏ qua những bất thường như lỏng... phụ kiện có thể bị hỏng, bề mặt phụ kiện mạ có thể bị bong ra gây trầy xước cho người sử dụng.

Nếu phát hiện bị lỏng, tháo nắp ra và vặn lại vít cố định thân vòi cho chặt.

Trường hợp không khắc phục được hãy yêu cầu các đại lý bán hàng hay trung tâm bảo dưỡng của TOTO để khắc phục. (Có mất phí)

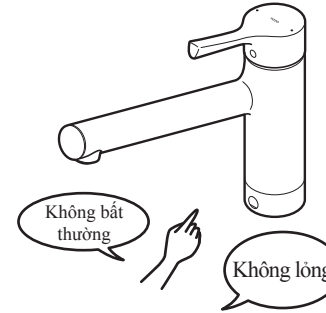

Phương pháp cố định thân vòi và tay gạt

< Thân vòi >

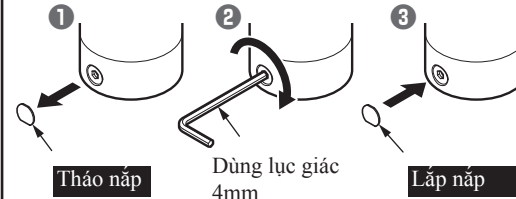

Tháo nắp hoặc vỏ bọc bên ngoài ra. Dùng lục giác 4mm vặn chặt lại.

Không dùng lục giác dài hơn 80mm vì với lực xiết mạnh có thể làm hỏng ren

< Tay gạt : Với tay gạt bằng kim loại >

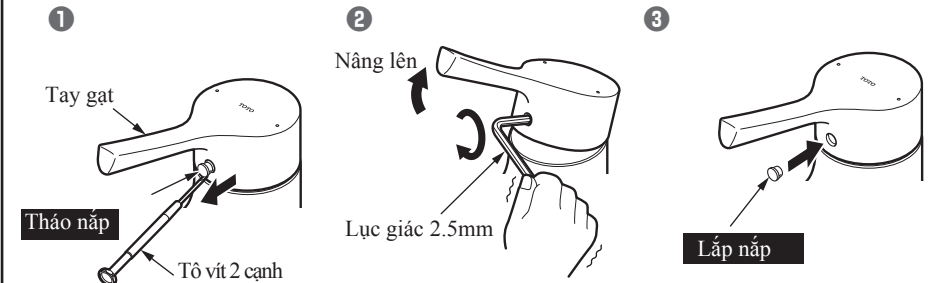

Xử lý sự cố

Dùng nước trong trường hợp khẩn cấp

Những lúc khẩn cấp như xung quanh đường ống bị rò rỉ, nước không dùng chảy hãy khóa van dùng hoặc van tổng như hình vẽ bên dưới.

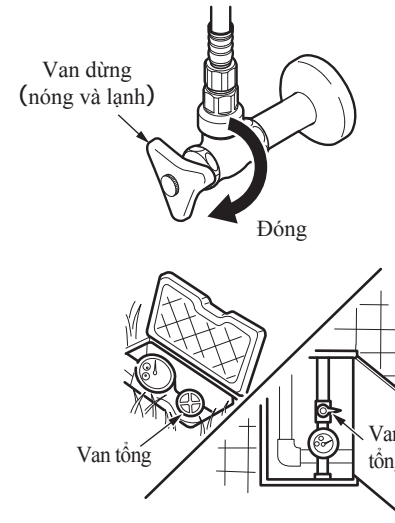

Khóa van nước (nóng, lạnh)

Nếu nước vẫn chưa dùng hãy khóa van tổng lại

● Những trường hợp như dưới đây không phải là lỗi. Trước khi yêu cầu sửa chữa hãy kiểm tra các mục dưới đây. Nếu vẫn không thể xử lý được quý khách hãy liên hệ với cửa hàng hoặc đại lý ủy quyền của TOTO.

Trước khi yêu cầu sửa chữa

| Hiện tượng | Hạng mục cần kiểm tra | Cách xử lý | Trang |
|----------------------|---|---|---------|
| Nước không dùng chảy | Tat gạt ở vị trí dùng nước chưa. (Đóng hoàn toàn) | Hạ tay gạt đến vị trí dùng nước | P.9 |
| Lưu lượng ít | Van dùng đã mở hết chưa. | Chỉnh bằng van dùng | P.11 |
| | lưới lọc, vòi xả có bị tắc không | Vệ sinh | P.17-22 |
| | Khi dùng kết hợp với bình cấp nước nóng bằng gas, loại chuyển đổi công suất được đặt công suất phù hợp không? | Đặt công suất của bình cấp nước nóng bằng gas thích hợp | — |
| | Lưới lọc, vòi xả có bị đóng băng không | Đội nước ấm lên để giải đông | P.17 |

Phương pháp cố định thân vòi và tay gạt (tiếp tục)

<Tay gạt: loại bằng nhựa>

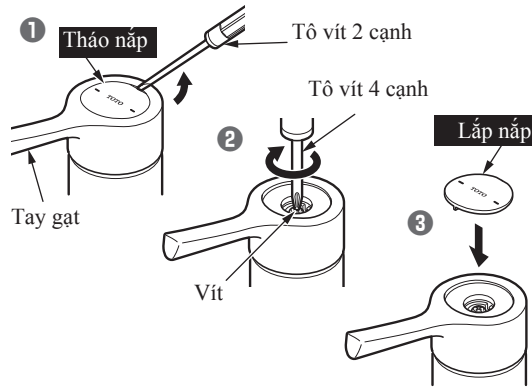

1 Dùng tô vít tháo nắp ở phần trên tay.
(Móc vào phần khuyết)

2 Dùng tô vít xiết chặt vít.

3

※ Tùy theo sản phẩm mà có thể phải sử dụng lục lăng 3mm
※ Không dùng lục giác dài hơn 80mm vì với lực xiết mạnh có thể làm hỏng ren

Kiểm tra rò nước quanh đường ống (Trên 2 lần 1 năm)

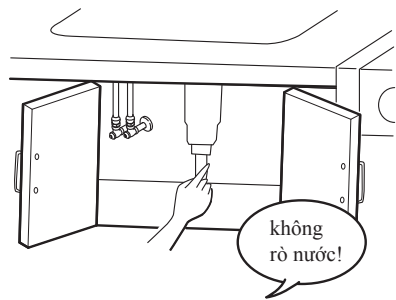

Kiểm tra xem xung quanh đường ống có rò rỉ hay không?

Các phụ kiện bị hỏng do xuống cấp, mài mòn có thể gây trần thương, rò rỉ nước sẽ gây tổn thất đến tài sản.

Trường hợp bị rò nước, vui lòng đóng van khóa nước hoặc van tổng (tham khảo P.26) sau đó hãy yêu cầu các đại lý bán hàng hay trung tâm bảo dưỡng của TOTO để sửa chữa.

Chức năng xoay của vòi (1 lần 1 tháng)

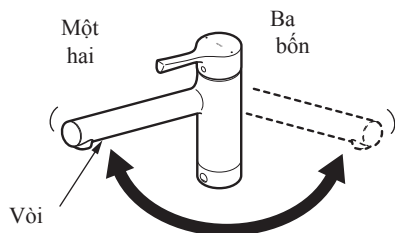

Thỉnh thoảng hãy xoay tay gạt

Nếu không xoay tay gạt trong thời gian dài, nước có thể sẽ đọng vào phần xoay dẫn đến khó xoay. Nếu cố gắng xoay sẽ có nguy cơ dẫn đến rò nước.

Trường hợp không quay được hãy yêu cầu các đại lý bán hàng hay trung tâm bảo dưỡng của TOTO để yêu cầu sửa chữa.

| Trước khi yêu cầu sửa chữa | | | |
|----------------------------|---|--|---------|
| Hiện tượng | Hạng mục cần kiểm tra | Cách xử lý | Trang |
| Nước chảy ròi | Lưới lọc, vòi xả có bị tắc không | Vệ sinh | P.17~22 |
| | đầu tạo bọt có được lắp không? Hoặc đầu tạo bọt có được lắp đúng cách chưa? | Vặn đầu tạo bọt chặt hơn 1 lần nữa, nếu vẫn chưa khô thì tháo ra lắp lại | P.17~18 |
| Nước rò ra từ vòi | đầu tạo bọt có được lắp không? Hoặc đầu tạo bọt có được lắp đúng cách chưa? | Vặn đầu tạo bọt chặt hơn 1 lần nữa, nếu vẫn chưa khô thì tháo ra lắp lại | P.17 |
| Chi ra nước nóng | Van dừng bên lạnh có đang mở hoàn toàn không. | Điều chỉnh lưu lượng bằng van dừng. | P.11 |
| Chi ra nước lạnh | Có đủ nước nóng từ bình cấp nước nóng hay không. | Kiểm tra nhiệt và hoạt động bình cấp nước nóng. | — |
| | Van dừng bên nóng có đang mở hoàn toàn không. | Điều chỉnh lưu lượng bằng van dừng. | P.11 |
| Khó điều chỉnh nhiệt độ | Có điều chỉnh van dừng bên nóng và bên lạnh không. | Điều chỉnh lưu lượng bằng van dừng. | P.11 |
| | Có đủ nước nóng từ bình cấp nước nóng hay không. | Kiểm tra nhiệt và hoạt động bình cấp nước nóng. | — |
| | Vòi xả nước có bị tắc hay không. | Vệ sinh vòi xả nước | P.17~22 |
| Thân vòi bị lỏng | Vít cố định thân vòi có bị lỏng không | Xiết lại vít | P.24 |
| Vòi xả bị lỏng | Vít cố định tay gạt đã được bắt cố định chưa | Xiết lại vít | P.24 |

Nếu không biết vị trí của van dừng ở đâu thì tham khảo tên của các linh kiện ở trang 6,7. Hoặc hỏi thông tin từ nhà lắp đặt sản phẩm

● Có thể phát sinh những hiện tượng dưới đây, tuy nhiên đó không phải là hỏng hóc.

| Hiện tượng | Giải thích | |
|--|--|------|
| Sau khi sử dụng một thời gian sẽ cảm thấy tay gạt nặng hơn so với ban đầu. | Điều này là rõ các phụ kiện bên trong sản phẩm đã hoạt động ổn định sau quá trình sử dụng và đây không phải là sự cố. | |
| Cảm thấy âm thanh nước chảy to | Nó có thể được gây ra bởi áp lực nước cao hoặc tốc độ dòng chảy cao. Có thể giảm tiếng ồn của nước chảy bằng cách giảm tốc độ dòng chảy. | P.11 |

Kiến thức bổ xung

Sự ổn định của phụ kiện (van sứ)

Đưa tay gạt lên xuống hay quay sang phải sang trái, phụ kiện A và B sẽ cọ xát nhau như trong hình

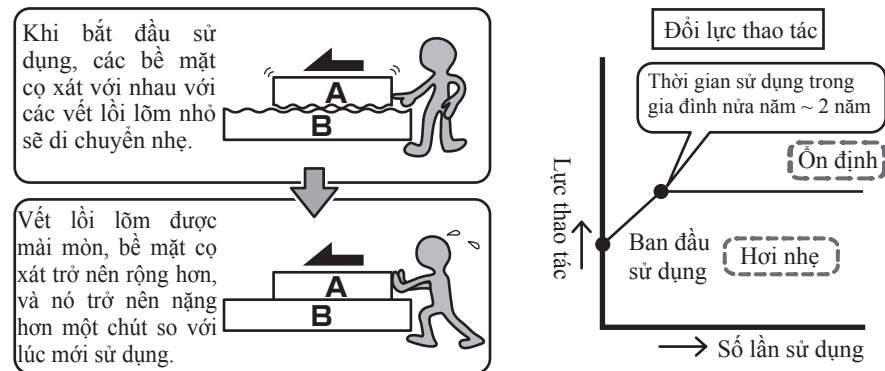

● Hiện tượng như bên dưới cần phải sửa chữa.

| Hiện tượng | Giải thích |
|---|---|
| Các bộ phận chuyển động như vòi rất cứng và không chuyển đi chuyển tốt. | Nếu các bộ phận chuyển động bị cứng và không chuyển động tốt, cần nước bắn có thể bám vào hoặc chất bôi trơn có thể hết. Nếu không để ý đến có thể gây ra sự cố, vì vậy hãy yêu cầu sửa chữa. |

Dịch vụ hậu mãi

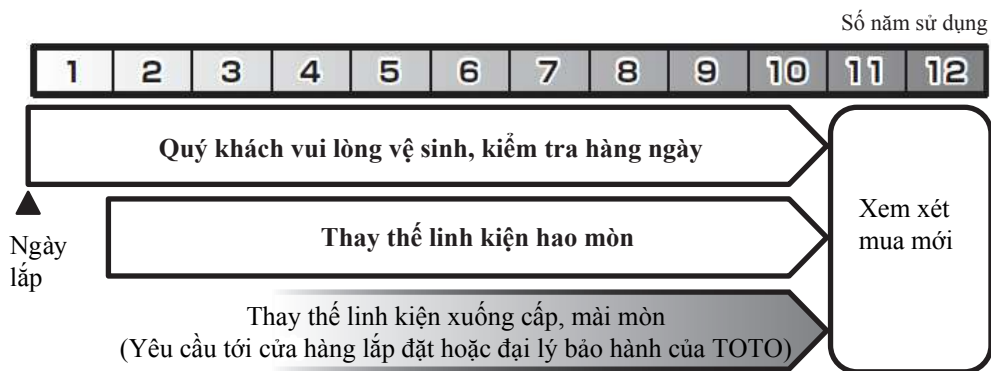



[Trước khi yêu cầu sửa chữa vui lòng tham khảo trước "Xử lý sự cố" trang 26]

Thay thế linh kiện



Linh kiện hay sản phẩm được tháo ra rò sửa chữa miễn phí sẽ thuộc quyền sở hữu của TOTO.



Khuyến nghị linh kiện thay thế

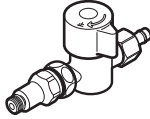

| Tên linh kiện | Khách hàng có thể tự thay thế | | |
|-----------------|---|---|---|
| | Loại thường | Thay đổi chế độ xả loại A | |
| | đầu tạo bọt | Set đầu tạo bọt + bộ đổi chế độ | Xịt bếp |
| Hình ảnh |  |  |  |
| Mã sản phẩm | THYB68-1 | THB52 | THYB25-2 |
| Trang tham khảo | P.18 | P.19 | P.19 |

Khuyến nghị về linh kiện mua kèm

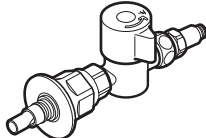
Nếu gắn sản phẩm với máy rửa bát hoặc máy lọc nước thì cần phải mua thêm linh kiện nối

| Tên sản phẩm | Máy lọc nước ion TOTO | | |
|-----------------|---|---|---|
| | Van phân nhánh dùng cho máy lọc nước ion (kèm chống ngược dòng) | Ống nối | Vòi |
| Hình dạng |  |  |  |
| Mã sản phẩm | THF23R | TN504-1 | TH662-3 |
| Tham khảo trang | P.12 · 14 | P.12 · 14 | P.12 · 14 |

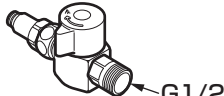
| Tên sản phẩm | Dùng cho máy rửa bát | | *Không dùng cho nước nóng |
|-----------------|---|---|---------------------------|
| | Van phân nhánh cho máy rửa bát (kèm van chống ngược dòng) | Ống nối | |
| Hình dạng |  |  | |
| Mã sản phẩm | THF22R | TN504-1 | |
| Tham khảo trang | P.13 · 15 | P.13 · 15 | |

| Tên sản phẩm | Van phân nhánh cho máy lọc nước của công ty khác (kèm chống ngược dòng) | Cút nối cho van phân nhánh sản phẩm của công ty khác | Nắp đi kèm |
|-----------------|---|---|---|
| Hình dạng |  |  |  |
| Mã sản phẩm | THF23-1R | THD41R | THD43 |
| Tham khảo trang | — | — | — |

- Khi mua sản phẩm thay thế, hãy liên lạc tới bộ phận bảo dưỡng hoặc trung tâm phụ kiện của TOTO
- Nếu có nhu cầu mua sản phẩm đi kèm hoặc lắp đặt, hãy liên hệ tới đại lý bán hàng hoặc trung tâm bảo dưỡng, trung tâm phụ kiện của TOTO

Chú ý khi lắp van phân nhánh

- Phía dưới vòi bên phải hoặc bên trái là lỗ phân nhánh.
Không có vòi phân nhánh dành riêng cho nước nóng.
- Khi nối với máy rửa bát, dựa trên thông số kỹ thuật của bộ phận sấy khô mà chọn nước lạnh hay nước nóng.
Nếu không thể cài đặt nhiệt độ thấp hơn nhiệt độ giới hạn của máy rửa bát, hãy nối với đường nước lạnh.
Nếu nối nhầm có thể gây hỏng hóc cho máy rửa bát.
- Nếu bậc giữa mặt lắp vòi và mặt lắp van phân nhánh lớn hơn 18mm thì sẽ không thể lắp được. Tham khảo hướng dẫn ở trang 12 đến 15.

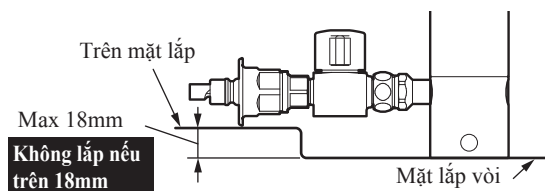

Thay thế phụ kiện bị mòn, lão hóa

- Nếu van hay gioăng bị mòn hoặc lão hóa, sẽ gây ra rò nước. Trường hợp này cần thay thế phụ kiện tương ứng.
- Khi thay thế phụ kiện mòn, lão hóa hãy liên lạc với trung tâm lắp đặt, cửa hàng mua hoặc tới trung tâm bảo hành TOTO.