

# TOTO

## HƯỚNG DẪN SỬ DỤNG

## VÒI BẾP

<b>Mã sản phẩm</b>	<b>TKS05310*, TKS05311*, TKS05312*, TKS05313*, TKS05314*, TKS05315*, TKS05316*.</b>
--------------------	---

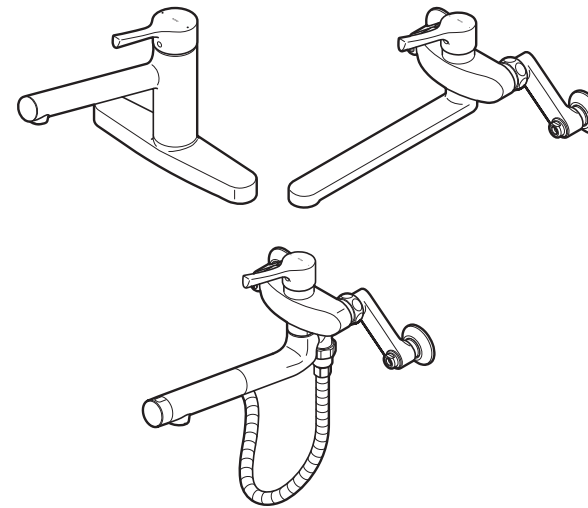

- ◆ Cảm ơn bạn đã lựa chọn sản phẩm vòi bếp nóng lạnh. Để sử dụng có hiệu quả nhất, xin vui lòng đọc hướng dẫn này một cách cẩn thận.
- ◆ Vui lòng giữ hướng dẫn này ở nơi thuận tiện và an toàn để tham khảo khi cần thiết.

### Mở đầu

Chú ý an toàn.....	1 ~ 6
Tên gọi phụ kiện.....	7 ~ 8

Mở đầu

### Cách sử dụng

Cách sử dụng .....	9 ~ 13
Phòng tránh đóng băng... ..	14 ~ 16

Cách sử dụng

### Bảo dưỡng

Vệ sinh hàng ngày.....	17 ~ 23
Kiểm tra định kỳ.....	24 ~ 25
Thay thế phụ kiện định kỳ.....	26

Bảo dưỡng

### Xử lý sự cố

Xử lý sự cố .....	27 ~ 30
Dịch vụ hậu mãi.....	31



Xử lý sự cố

# Chú ý an toàn





Hãy tuân thủ các biện pháp sau để đảm bảo an toàn

Trước khi lắp đặt, đọc kỹ "Chú ý an toàn" và thực hiện cho đúng



- Hãy đọc hướng dẫn này một cách cẩn thận và cất ở nơi dễ tìm kiếm, sử dụng.
- Hướng dẫn này sử dụng các biểu tượng khác nhau giúp đảm bảo sản phẩm được lắp đặt an toàn và đúng cách để tránh rủi ro cho người cũng như thiệt hại về tài sản. Các biểu tượng và ý nghĩa của chúng như sau:





Biểu tượng	Ý nghĩa
 <b>Cảnh báo</b>	Nếu bỏ qua hoặc xử lý sai nội dung trong cột chứa biểu tượng này thì có thể gây tử vong hoặc thương tích nghiêm trọng.
 <b>Chú ý</b>	Nếu bỏ qua hoặc xử lý sai nội dung trong cột chứa biểu tượng này thì có thể gây thương tích hoặc thiệt hại về tài sản.

■ Các nội dung cần tuân thủ được phân loại thành các biểu tượng và ý nghĩa như sau.

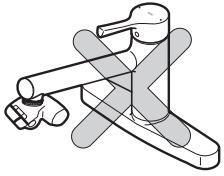
	 Hiện thị nội dung không được làm hay bị "Cấm". Hình bên trái có nghĩa là "Cấm tháo rời".
	 Hiện thị nội dung cần phải tuân thủ hay "Bắt buộc". Hình bên trái có nghĩa là "Bắt buộc thực hiện".

Tùy vào từng mã sản phẩm mà hình dạng và sơ đồ có thể khác nhau.

 Cảnh báo	
 <b>Cấm</b>	<b>Không sử dụng nhiệt độ nước nóng trên 85°C</b>  Nếu sử dụng nhiệt độ trên 85°C sẽ làm tuổi thọ của van giảm đi, gây hỏng sản phẩm và gây thương tích hoặc tổn thất tài sản do rò nước.
	 <p>Dưới 85°C</p>
	<b>Không lắp thiết bị lọc nước có cơ cấu ngắt nước ở đầu vòi</b> Có nguy cơ rò nước ở đầu vòi hoặc nguy cơ chảy ngược về thiết bị cấp nước nóng. Ngoài ra, cũng không lắp thiết bị lọc nước không có cơ năng ngắt nước nếu áp lực nước lớn hơn 0.35MPa. ※ Để kiểm tra áp lực nước vui lòng liên hệ cửa hàng lắp đặt hoặc đại lý bán lẻ.
	

 Cảnh báo	
 <b>Cấm</b>	<b>Không tháo rời và sửa chữa các phụ kiện hay lắp đặt ngoài các phụ kiện cấu thành nên sản phẩm này</b>  Nếu không sản phẩm có thể bị hỏng gây bong, thương tích và phát sinh hư hại tài sản do rò nước.
 <b>Cấm tháo rời</b>	<b>Không tháo rời ngoài các mục được ghi trong hướng dẫn</b>  Nếu không sản phẩm có thể bị hỏng gây bong, thương tích và phát sinh hư hại tài sản do rò nước.
 <b>Cấm sờ</b>	<b>Cấm sờ trực tiếp lên phía bên trái của thân vòi</b>  Nước có nhiệt độ cao bên phía cấp nước nóng có thể gây bong.
	<b>Khi sử dụng nước nóng không sờ trực tiếp lên phần sen tay, dây sen, phần vòi và phần thân vòi</b>  Phần sen tay, dây sen, phần vòi và phần thân vòi có nhiệt độ cao có thể gây bong.
	Loại chuyên đổi loại A  <b>Khi sử dụng nước nóng không được chuyển đổi chế độ xả</b>  Nước có nhiệt độ cao có thể gây bong.

**! Cảnh báo**

**Kiểm tra định kỳ (trên 2 lần/năm) xem xung quanh ống cấp nước (bên trong hộp kỹ thuật, tủ bếp) có rò rỉ hay bị lỏng không**

Các phụ kiện có thể bị hỏng do lão hóa, mài mòn, có thể gây ra bong, thương tích và phát sinh hư hại tài sản do rò nước.

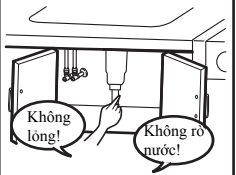

**Sau khi xác nhận vị trí tay gạt mới xả nước**

Nếu xả nước bên nóng, nước nóng chảy ra có nguy cơ gây ra bong.  
Khi sử dụng nước nóng, hãy xả nước lạnh trước và từ từ điều chỉnh sang nước nóng



**Sau khi sử dụng nước nóng, xả nước lạnh một lúc**

Sau khi sử dụng nước nóng còn sót lại bên trong vòi có nguy cơ gây ra bong.

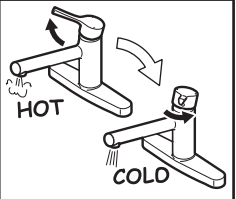

**Điều chỉnh về mức áp giống nhau để biết áp suất bên lạnh có đang lớn hơn áp suất bên nóng không**

Nếu áp suất bên nóng cao hơn áp suất bên lạnh sẽ không thể điều chỉnh nhiệt độ như thông thường và có nguy cơ bị bong.  
Khi tăng áp cho bên nước nóng cũng cần đưa áp về cùng mức để biết áp suất có thấp hơn bên lạnh không.

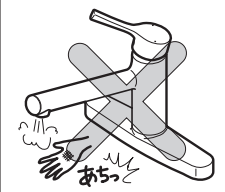

**Khi vệ sinh lưới lọc hạ tay gạt xuống và tháo chốt. Kiểm tra xem vị trí lắp lưới lọc có đúng không**

(Tham khảo P.21~22)

Nước nóng chảy ra có thể gây ra bong và phát sinh hư hại tài sản do rò nước.

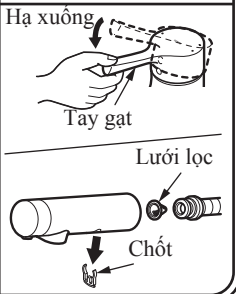

Bắt buộc

**! Cảnh báo**



Bắt buộc

**Thay thế định kỳ van một chiều để đảm bảo an toàn**  
(Tham khảo P.26) Nếu van một chiều không hoạt động như bình thường có thể dẫn tới tình trạng chảy ngược. Đây cũng là nguyên nhân dẫn tới rò nước.

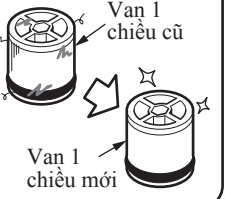

**! Chú ý**



Cấm

**Không treo vật nặng hay tác dụng lực mạnh vào sen tay hoặc đầu vòi**

Tuổi thọ của gioăng cao su bị giảm do mài mòn, biến dạng, khi nước xả ra có nguy cơ một lượng nhỏ nước có thể thấm ra ngoài

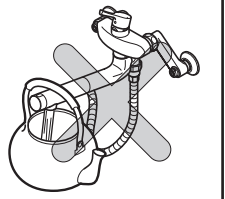

**Không làm rơi sen tay hay va chạm mạnh**

Nếu không sản phẩm có thể bị hỏng và phát sinh hư hại tài sản do rò nước.

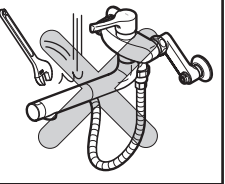

**Không thao tác tay gạt với lực mạnh quá mức cần thiết**

Đó là nguyên nhân gây ra hỏng sản phẩm hay rò nước.

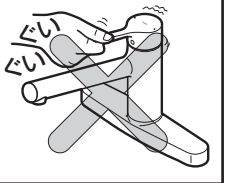

**Không được làm nger khi có bất thường xảy ra như lỏng lẻo**

Nếu làm nger khi có bất thường như lỏng, sẽ có nguy cơ làm hỏng phụ kiện, bong lớp mạ bề mặt gây ra thương tích. Nếu phát hiện hỏng phụ kiện và bong mạ xin vui lòng yêu cầu sửa chữa ngay.

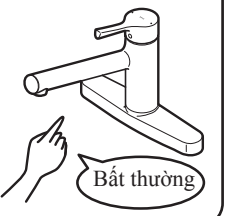

**! Chú ý**



Cấm

<p><b>Không thao tác hay va chạm mạnh vào phần mạ</b> Nếu không sẽ có nguy cơ bong lớp mạ bề mặt gây ra thương tích. Nếu phát hiện bong mạ xin vui lòng yêu cầu sửa chữa ngay.</p>	
<p><b>Không sử dụng ngoài chất tẩy rửa trung tính.</b> (Tham khảo P.23) Nếu sử dụng ngoài chất tẩy rửa trung tính sẽ có nguy cơ biến màu, hỏng sản phẩm.</p>	
<p><b>Không dùng tay bẩn sờ lên miệng cửa xả nước hay ngâm vòi sen vào nước</b> Vi khuẩn xung quanh miệng cửa xả nước có nguy cơ tăng lên.</p>	<p>Miệng xả nước</p>
<p><b>Loại sen</b> Không để sen kéo ra ngoài Nếu không sản phẩm có thể bị hỏng và phát sinh hư hại tài sản do rò nước.</p>	<p>Vòi sen</p>
<p><b>Trường hợp sử dụng máy làm tan băng (thiết bị dùng dòng điện chạy vào đường ống nước đóng băng để làm tan băng) không cho dòng điện đi qua vòi</b> Nếu không vòi sẽ phát nhiệt, sản phẩm có thể bị hỏng và phát sinh hư hại tài sản do rò nước.</p>	

**! Chú ý**



Bắt buộc

<p><b>Thao tác tay gạt nhẹ nhàng</b> Nếu đóng tay gạt đột ngột sẽ phát ra tiếng "Boong" do áp lực nước tác động lên đường ống, có nguy cơ phát sinh hư hại tài sản do rò nước.</p>	<p>Nhẹ nhàng</p>
<p><b>Khi không sử dụng trong thời gian dài, hãy đóng van tổng hoặc van dùng</b> Đây là nguyên nhân gây ra sự cố dò nước do không đoán trước được.</p>	<p>Van tổng</p>
<p><b>Nếu sử dụng ở nơi có khả năng xảy ra đóng băng, hãy thực hiện việc phòng tránh đóng băng</b> (Tham khảo P.14~16) Nếu không phụ kiện có thể bị hỏng và phát sinh hư hại tài sản do rò nước.</p>	
<p><b>Khi dự đoán có thể sẽ đóng băng, hãy thực hiện xả nước của đường ống và vòi nước</b> (Tham khảo trang 14~16) Nếu không phụ kiện có thể bị hỏng và phát sinh hư hại tài sản do rò nước.</p>	<p>Nâng lên</p> <p>Tay gạt</p> <p>Sang phải</p> <p>Sang trái</p>

# Tên gọi phụ kiện

## Loại 2 lỗ có chân đế

### Đóng kèm

Chìa đóng mở miệng xả



Loại chuyển đổi A

Nq k'j pi

Nq k'ej w' p' k' tại C

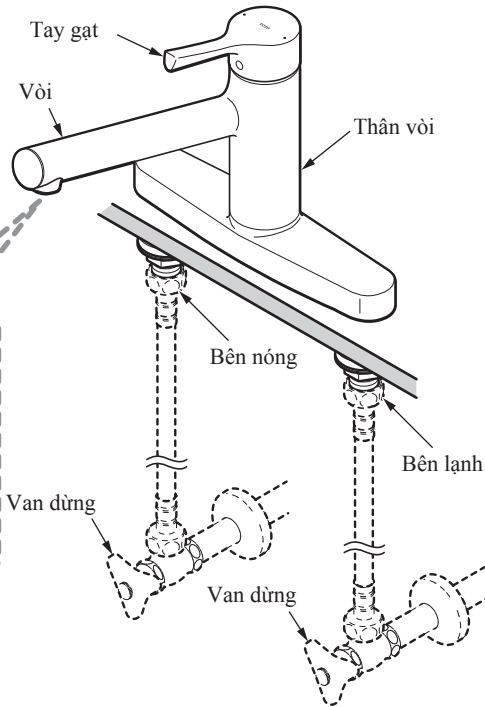
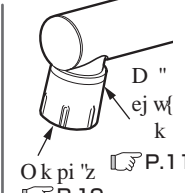
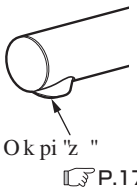

## Nq k' p'v pi

### »pi "hở o

Chìa đóng mở miệng xả



Nq k'ej w' p' k' tại C

Nq k'j pi

Nq k'ej w' p' k' tại C

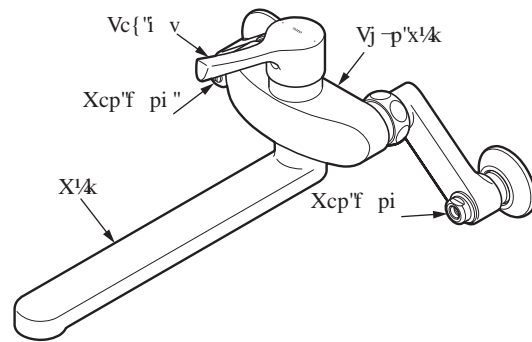
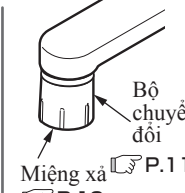
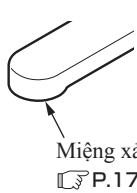

※Tùy vào từng mã sản phẩm mà hình dạng và sơ đồ có thể khác nhau.

## Loại sen gắn tường

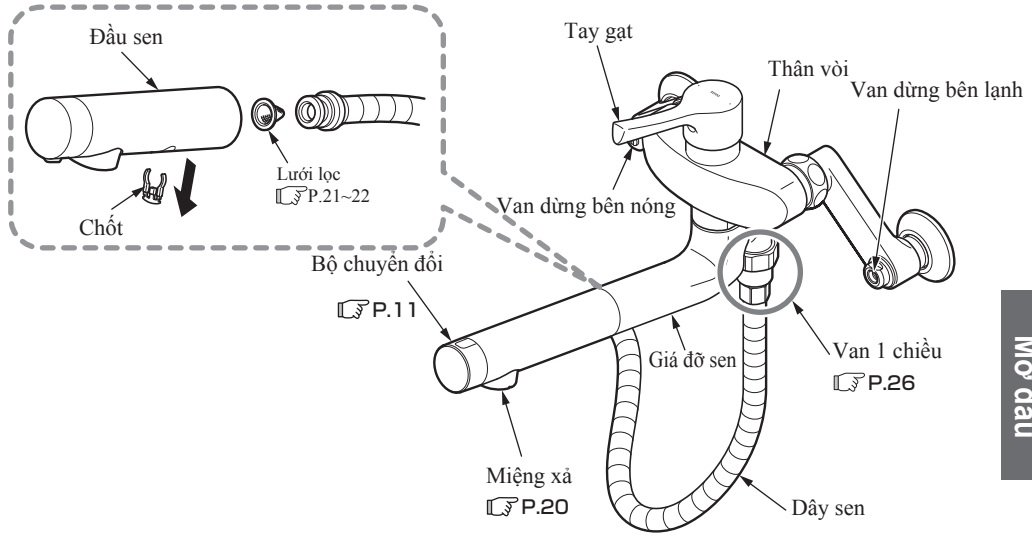

※Tùy vào từng mã sản phẩm mà hình dạng và sơ đồ có thể khác nhau.

# Cách sử dụng

## Cách điều chỉnh nhiệt độ

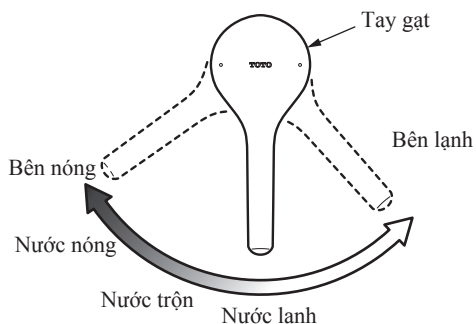

### Xoay tay gạt

Nếu xoay từ chính giữa sang bên phải sẽ ra nước lạnh, xoay sang bên trái nhiệt độ nước sẽ tăng lên.

### Kiến thức bên lề

#### Hệ sinh thái có thể được thực hiện ngay từ hôm nay

Sản phẩm này được trang bị một "Tay gạt tiết kiệm". Bằng cách xả nước ở vị trí trung tâm của cần gạt thường được sử dụng, nó giúp ngăn nước nóng chảy ra mà ta không nhận thấy và ngăn máy nước nóng bắt lửa. (Đây là chức năng để tránh lãng phí nước nóng và năng lượng)

Trường hợp cần nước nóng, hãy xoay tay gạt từ trung tâm sang phía bên trái.

Cảm giác thấy tiếng "Tích" giúp ta nhận biết được vị trí sử dụng nước lạnh và vị trí bắt đầu sử dụng nước nóng.

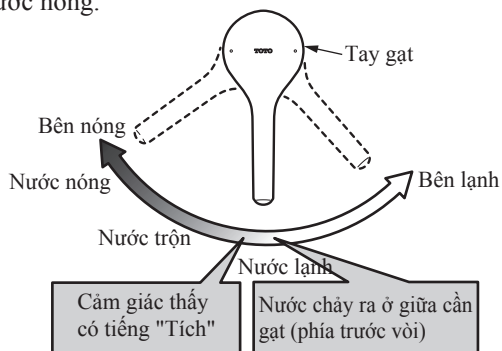

## Xả nước lạnh (nóng)

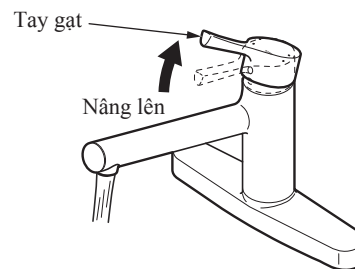

### Nâng tay gạt

Xả nước.  
Nếu nâng lên hết cỡ nước sẽ chảy ra tối đa

## Dừng nước lạnh (nóng)

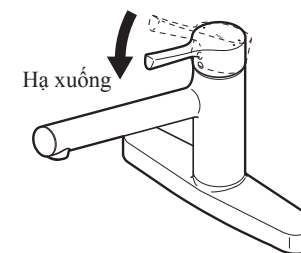

### Hạ tay gạt

Dừng nước.

Hãy thao tác tay gạt nhẹ nhàng.  
Có thể phát sinh hiện tượng búa nước

### Chú ý

● Sau khi sen dừng xả nước, phần đầu vòi vẫn còn nhỏ giọt một lúc. Đó là nước còn sót lại bên trong sen. Sau khi dừng nước khoảng vài phút mà nước vẫn chảy, kiểm tra xem tay gạt đã đóng hoàn toàn chưa.

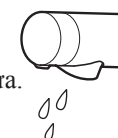

● Khi lượng nước xả không đều, miệng xả nước và xung quanh có rò nước hãy vặn chặt đầu tạo bọt. (Đây không phải là hỏng hóc)

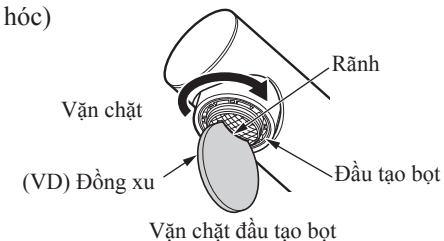
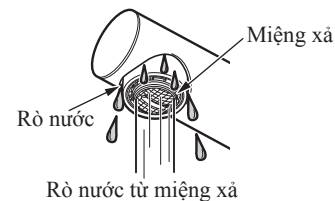

● "Hiện tượng búa nước" là hiện tượng phát sinh âm thanh lớn "Boong" sau khi dừng nước đột ngột, đây không phải là lỗi của vòi. Cũng có trường hợp gây ra rò nước do trầy xước đường ống, vì vậy cần đóng tay gạt một cách từ từ để không phát sinh hiện tượng này.

## Chuyển đổi xả nước (Loại chuyển đổi A)

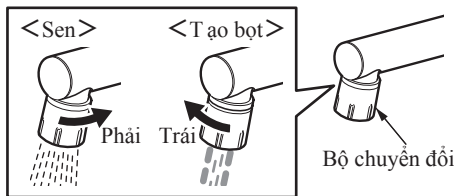

### Xoay bộ chuyển đổi

Xoay sang bên trái sẽ chuyển sang chế độ tạo bọt, xoay sang bên phải sẽ chuyển sang chế độ xả sen.

## Chuyển đổi xả nước (Loại sen)

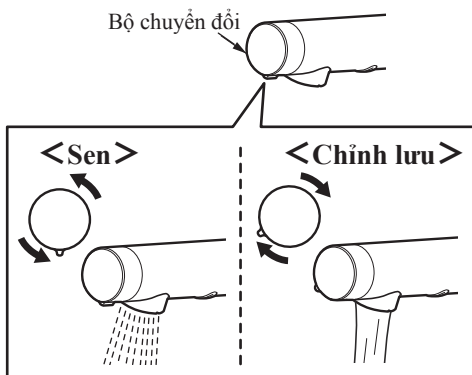

### Xoay bộ chuyển đổi

Xoay sang trái để chuyển sang chế độ xả sen và xoay sang phải để chuyển sang chế độ xả hình trụ.

## Kéo đầu sen

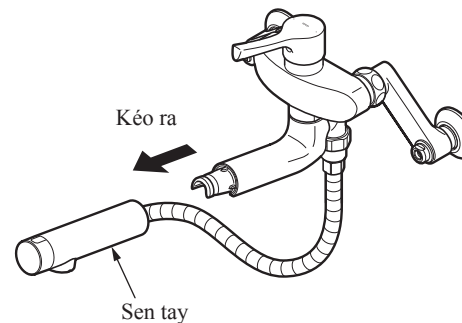

### Kéo đầu sen ra cũng có thể sử dụng

Thuận tiện cho rửa bát đĩa và bồn rửa.

- ※Sau khi sử dụng hãy lắp chắc chắn vào bên trong.
- ※Khi sử dụng nước nóng, không được cầm tay vào đầu sen để sử dụng.

### Chú ý

- Không ngâm đầu sen vào chậu rửa và bồn rửa bát.
- Không rửa đầu sen bằng chất tẩy rửa. Nếu không, bộ chuyển đổi sẽ bị ngâm nước và dẫn đến bị hỏng.
- Sau khi sử dụng xong, hãy duỗi thẳng kéo về vị trí ban đầu sao cho không bị xoắn.

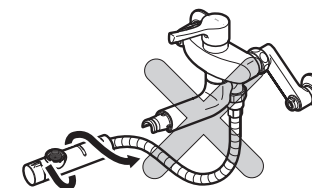
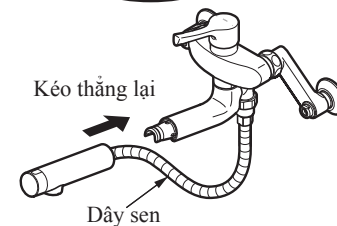
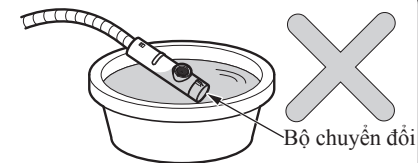

## Điều chỉnh lưu lượng bằng van dùng

Vòi này là loại vòi tiết kiệm nước, có thể rửa bằng một lượng nước nhỏ. Bằng cách điều chỉnh tốc độ dòng chảy khi tay gạt được mở hoàn toàn bằng **van dùng** có thể hạn chế việc lãng phí nước và bẩn nước.

Loại 2 lỗ có chân đế

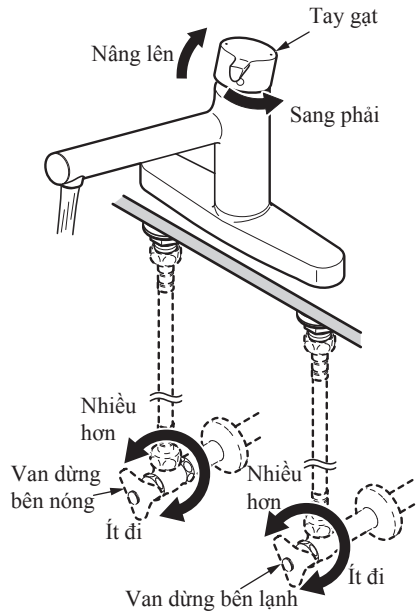

Loại gắn tường

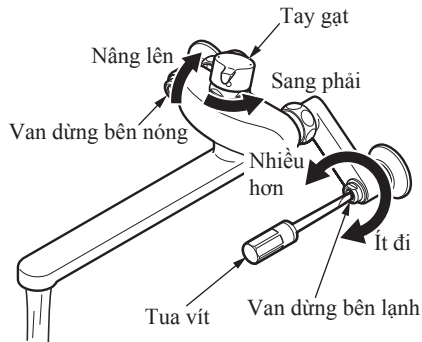

- 1 Xoay tay gạt hết cỡ sang bên phải (bên nước lạnh)
- 2 Nâng hết cỡ tay gạt lên trên, mở hoàn toàn
- 3 Điều chỉnh bằng van dùng bên nước lạnh sao cho lưu lượng nước đạt khoảng 7L/phút (500ml trong khoảng 4 giây với cốc đo có vạch chia)
- 4 Vặn tay gạt hết cỡ về phía bên trái (phía nước nóng) và điều chỉnh lưu lượng bằng van dùng phía bên nóng giống như mục 3

Nếu áp lực nước bên nóng và bên lạnh thấp thì có trường hợp dù mở toàn bộ van dùng lưu lượng vẫn không đạt 7L/phút.

- ※ Có trường hợp cần dùng tua vít để điều chỉnh van dùng.
- ※ Khi sử dụng nước lạnh (nước nóng) thực tế, hãy điều chỉnh lưu lượng thích hợp bằng tay gạt.

## Phòng tránh đóng băng (Nếu sử dụng ở nơi có khả năng xảy ra đóng băng)

- Nếu vòi bị đóng băng phụ kiện sẽ bị hỏng và trở thành nguyên nhân dẫn đến rò nước.
- Hỏng hóc do đóng băng dù trong thời gian bảo hành thì việc sửa chữa vẫn mất phí.
- Khi không sử dụng trong thời gian dài, hãy thực hiện các biện pháp chống đóng băng.
- Nếu có nguy cơ đóng băng, hãy đảm bảo nhiệt độ xung quanh vòi không xuống dưới mức đóng băng. Nếu xả ra đóng băng, hãy tiến hành xử lý như bên dưới.

Nếu sử dụng ở nơi có thể xảy ra đóng băng, có thể xử lý phòng tránh đóng băng như bên dưới.

- Hãy loại bỏ nước bên trong vòi.
- Cuốn vật liệu bảo ôn vào phần ống cấp

Trước khi loại bỏ nước bên trong vòi, hãy thực hiện như bên dưới

- Nhất định phải loại bỏ nước bên trong ống cấp
- Nếu lắp thiết bị lọc nước ở miệng xả nước, hãy tháo ra và loại bỏ nước bên trong.

Nếu không thực hiện như bên trên nước bên trong có nguy cơ bị đóng băng.

Hãy loại bỏ nước theo trình tự bên dưới.

### Loại bỏ nước

Loại 2 lỗ có chân đế

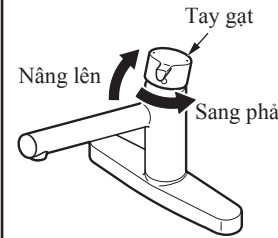

Loại gắn tường

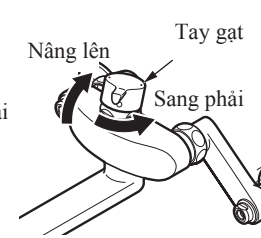

- 1 Nâng tay gạt lên và xoay hết cỡ về bên nước lạnh.

Trạng thái nâng xoay sang trái

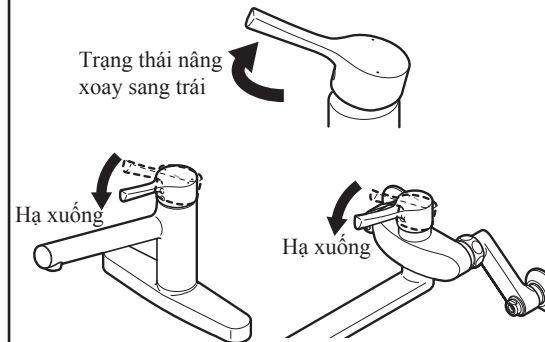

- 2 Giữ nguyên tay gạt đã nâng xoay hết cỡ sang bên nước nóng, loại bỏ hết nước bên trong vòi ra ngoài.
- 3 Sau khi xả hết nước bên trong vòi hạ hết cỡ tay gạt xuống dưới. (Trạng thái nước không chảy ra)



## Loại bỏ nước

### Loại sen gắn tường

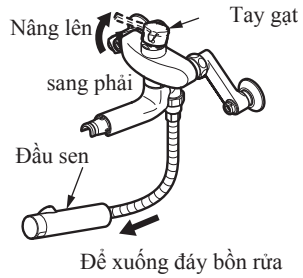

- 1 Đặt sen tay xuống đáy bồn rửa.
- 2 Nâng tay gạt lên và xoay hết cỡ về bên nước lạnh.
- 3 Tay gạt đã nâng xoay hết cỡ về bên nước nóng, loại bỏ nước bên trong vòi ra.



- 4 Loại bỏ nước trong dây sen. Xoay bộ chuyển đổi vài lần để lấy nước bên trong dây sen.

Hướng sen tay xuống dưới, lắc kỹ để nước bên trong ra hết.

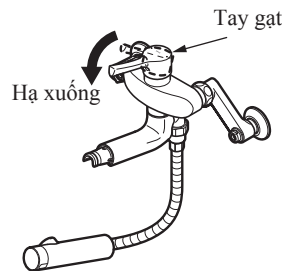
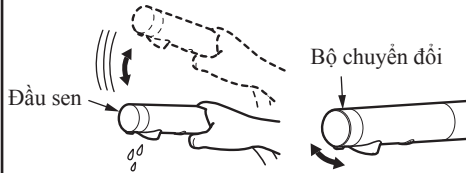

**Quan trọng**

- 5 Sau khi lấy hết nước bên trong vòi, hạ hết cỡ tay gạt xuống dưới. (Trạng thái nước không chảy ra)

## Mở lại dòng nước

### Loại 2 lỗ có chân đế

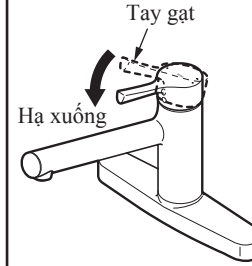

### Loại gắn tường

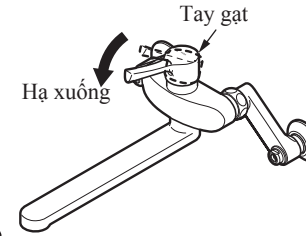

- 1 Kiểm tra xem tay gạt đã được hạ xuống hay chưa.
- 2 Mở lại dòng nước từ trạng thái khóa nước.

## Nếu nước không chảy ra sau khi mở lại

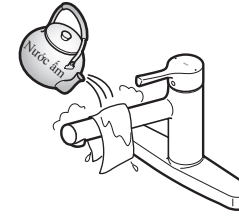

Ngay cả khi nước đã được rút hết, các giọt nước bám vào mắt lưới của vòi có thể bị đông lại và nước có thể không ra trong một thời gian sau khi nước chảy qua.

Khi đó dùng vải cuộn xung quanh vòi và dùng nước ấm đổ từ từ vào.

# Vệ sinh hàng ngày

Để phát huy hết các tính năng của sản phẩm, và sử dụng một cách an toàn và sạch sẽ cần đảm bảo thực hiện việc vệ sinh sản phẩm hàng ngày.

## Vệ sinh miệng xả nước

Giữ cho vòi luôn sạch sẽ. Trong quá trình sử dụng, rau, nước rửa, cá có thể bám vào vòi và bị bắn. Thường xuyên làm sạch vòi bằng bàn chải đánh răng sạch đã được khử trùng bằng nước sôi.



Dùng bàn chải để làm sạch toàn bộ phần miệng cửa xả nước.

### Loại thường

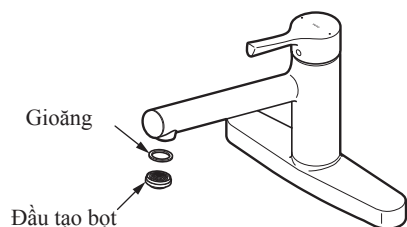
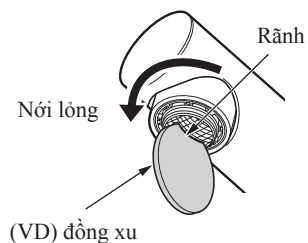

**1 Tháo đầu tạo bọt, gioăng cao su**  
Dùng vật có dạng tròn (ví dụ như công tắc, đồng xu) đưa vào rãnh của đầu tạo bọt và nới lỏng theo chiều mũi tên.

Không được sử dụng vật có đầu nhọn sắc như tua vít.

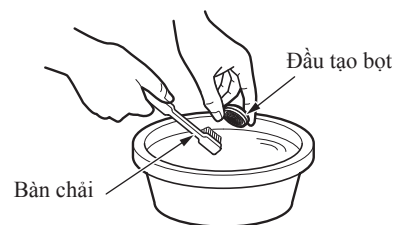

**2 Dùng bàn chải để loại bỏ rác, vết bẩn bám vào đầu tạo bọt.**

**3 Lắp đầu tạo bọt và gioăng cao su**

※Chú ý không làm mất phụ kiện khi tháo rời.

※Chú ý hướng của đầu tạo bọt

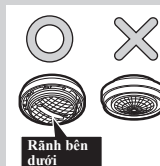

Sau khi lắp đặt xong hãy xả nước lạnh (nước nóng) để kiểm tra xem có rò nước ở miệng xả nước và xung quanh đó không. Nếu xước xả ra không đều hoặc miệng xả nước có rò nước hãy vặn chặt thêm đầu tạo bọt. Nếu vẫn bị rò nước xin vui lòng lắp đặt lại.

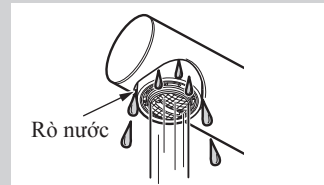

## Loại chuyển đổi A

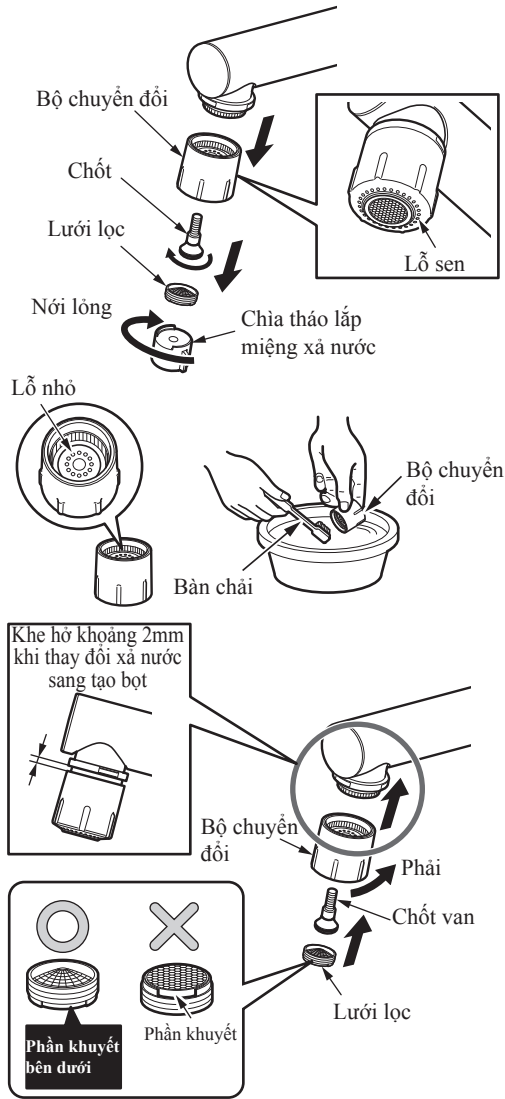

Để tránh làm mất các phụ kiện, hãy trữ nước trong chậu rửa trước khi rửa phụ kiện.

- 1 Đưa dụng cụ đóng mở đóng kèm vào rãnh trên nắp và xoay nó để tháo nó ra.
- 2 Dùng tua vít xoay chốt sang bên trái rồi tháo bộ chuyển đổi ra.
- 3 Dùng bàn chải đánh răng loại bỏ rác và vết bẩn tắc trên nắp, lỗ sen, lỗ nhỏ của bộ chuyển đổi.
- 4 Sau khi vệ sinh xong, xoay bộ chuyển đổi, cố định chốt van với khe hở khoảng 2mm.

Không được xả nước khi đã tháo bộ chuyển đổi. Vì có nguy cơ làm bắn nước ra xung quanh.

Chú ý không được vặn chốt chặt quá mức cần thiết.

### 5 Lắp lưới lọc

※Sau khi lắp xong, xả nước và kiểm tra xem có rò nước từ phân kết nối hay không.

※Khi tháo rời chú ý không được để mất phụ kiện.

※Chú ý hướng của lưới lọc.

## Loại sen

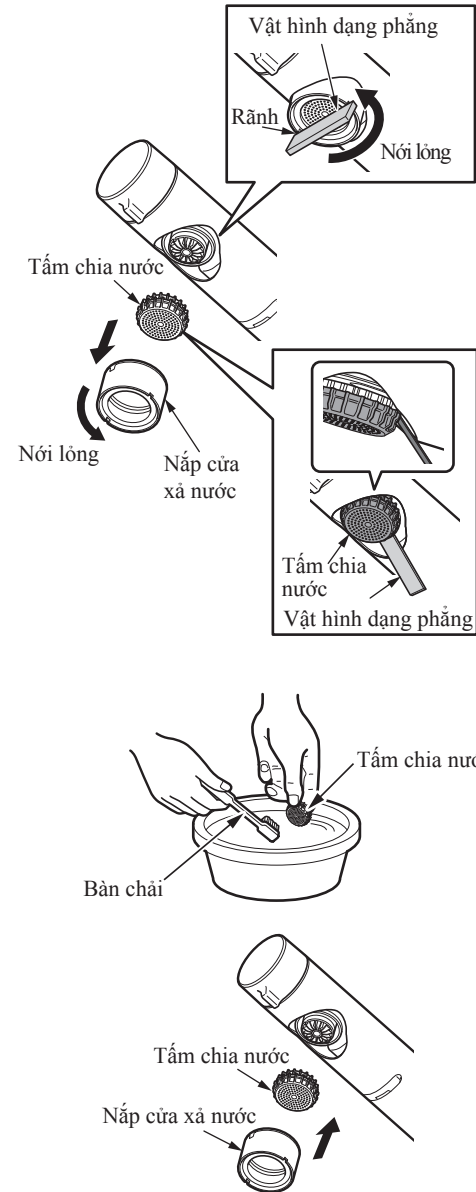

- 1 Dùng vật có dạng phẳng (ví dụ như dao cắt bơ) đưa vào rãnh miệng xả nước và tháo.

Chú ý không để làm xước tấm chia nước.

- 2 Dùng vật dạng phẳng để kéo và tháo tấm chia nước.

- 3 Dùng bàn chải đánh răng loại bỏ rác, bụi bẩn bám vào tấm chia nước.

- 4 Sau khi vệ sinh xong lắp tấm chia nước vào.

- 5 Lắp nắp cửa xả nước vào.

## Vệ sinh lưới lọc

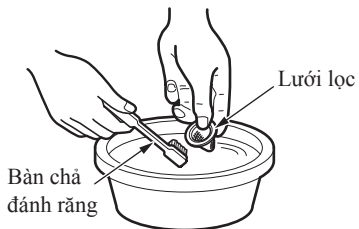
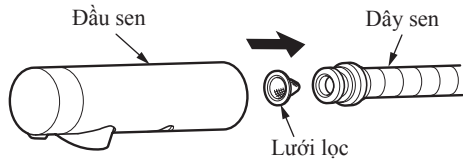
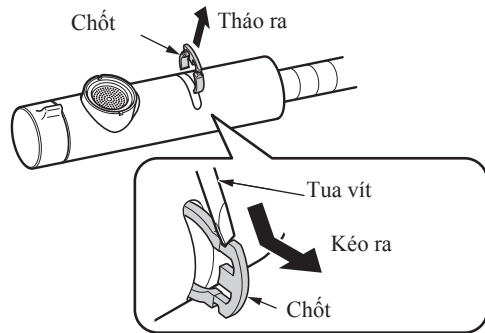
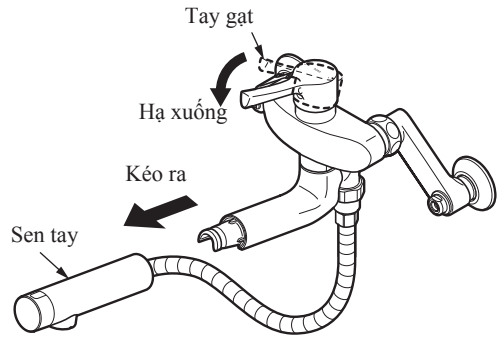

1 J "c{ 'i v'zw pi 0'

2 MƆ q'f -{ 'ugp'tc0

3 F Ápi "wc"x'v'v' a q'chốt'tc0

J -{ 'ej À" "h'j 1/pi " "ko 'z e'd " o v'bo 0

4 Kéo dây sen ra, tháo lưới lọc.

Hãy chú ý không để làm rơi lưới lọc.

5 Dùng bàn chải đánh răng loại bỏ rác, bụi bám vào lưới lọc.

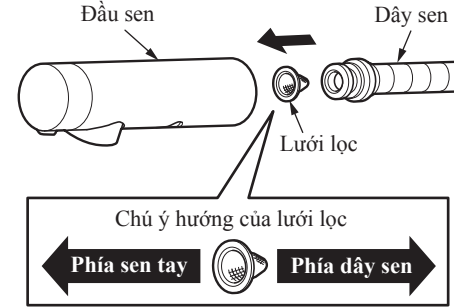

6 Sau khi vệ sinh xong, lắp lại lưới lọc vào dây sen, luôn dây sen khớp vào phần trong cùng của đầu sen.

Chú ý hướng của lưới lọc.

7 Lắp chốt về vị trí ban đầu.

Nếu dây sen không luôn hết cỡ vào trong thì không thể lắp chốt.

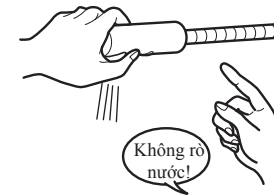
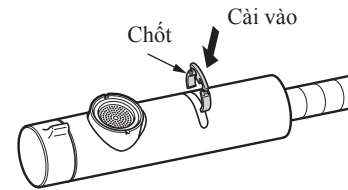

8 Xả nước ở trạng thái đã kéo dây sen ra, kiểm tra xem có rò nước từ phần kết nối với dây sen hay không.

## Làm sạch bằng khăn lau

### ● Với vết bẩn dễ vệ sinh:

Nhúng khăn lau vào nước hoặc nước ấm, vắt kỹ rồi lau sạch bụi bẩn.

### ● Với vết bẩn khó vệ sinh:

Dùng khăn lau có thấm một lượng vừa đủ chất tẩy rửa trung tính pha loãng lau sạch vết bẩn, sau đó hãy lau lại bằng nước sạch.

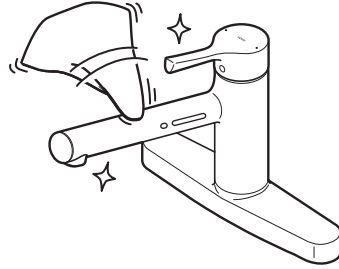

## Vệ sinh bằng chất tẩy rửa TOTO

Khuyến nghị sử dụng "Chất tẩy rửa TOTO" để có thể loại bỏ hiệu quả vết bẩn mà không làm xước phần vòi nước.

Mọi thắc mắc xin liên hệ:  
Trung tâm bảo dưỡng phụ kiện TOTO.



### Lời khuyên

**Không sử dụng các chất có thể làm hư hại vòi nước.**

- Các chất tẩy rửa có tính axit, chất tẩy có chứa clo, và chất tẩy có tính kiềm ngoài chất tẩy rửa vòi nước của TOTO có nguy cơ làm biến đổi màu sắc bề mặt vòi nước.
- Các chất tẩy như dung môi, chất pha loãng hay benzen có nguy cơ làm hỏng các bộ phận bằng nhựa và cao su.
- Các chất tẩy rửa có chứa các hạt thô như bột mài, bột đánh bóng.
- Bàn chải cứng, bàn chải bọc nylon, bàn chải chà... Có thể làm xước bề mặt vòi.

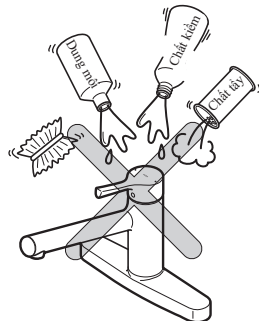

# Kiểm tra định kỳ

Vui lòng kiểm tra như bên dưới để có thể sử dụng một cách an toàn, thoải mái.

## Lỏng sản phẩm (Trên 2 lần 1 năm)

**Kiểm tra xem sản phẩm có bất thường như bị lỏng hay không.**

Nếu sử dụng trong tình trạng xung quanh ống bị lỏng, sẽ làm đường ống bị quá tải dẫn đến phát sinh rò nước.

Ngoài ra, nếu bỏ qua những bất thường như lỏng... phụ kiện có thể bị hỏng, bề mặt phụ kiện mạ có thể bị bong ra gây chấn thương cho người sử dụng.

Trường hợp không khắc phục được hãy yêu cầu các đại lý bán hàng hay trung tâm bảo dưỡng của TOTO để sửa chữa. (Có mất phí)

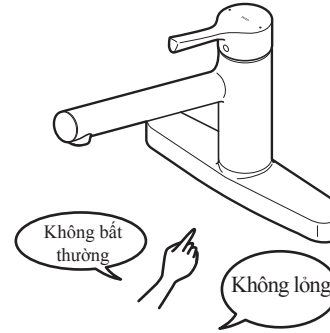

## Phương pháp cố định tay gạt

### < Tay gạt: Loại kim loại >

Tháo nút che tay gạt, dùng chia lực giác (kích thước 2.5mm) để vặn vít

Không dùng chia lực giác có chiều dài lớn hơn 80mm.  
(Có nguy cơ làm hỏng phần ren)

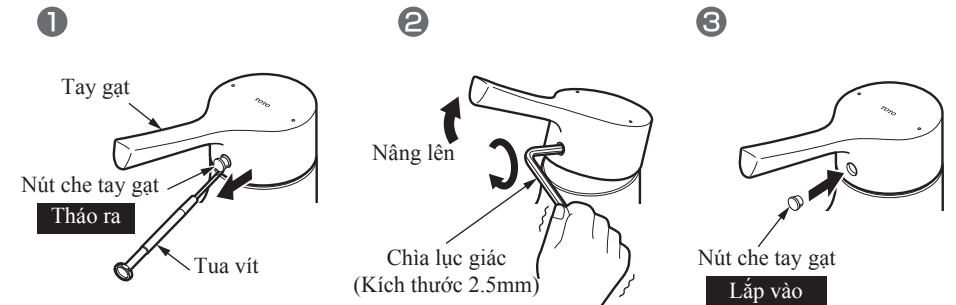

※Từng mã sản phẩm mà hình dạng và sơ đồ có thể khác nhau.

# Hãy thay thế phụ kiện định kỳ

Để sử dụng sản phẩm một cách an toàn, hiệu quả, cần thay thế phụ kiện định kỳ như bên dưới

## Thay thế van một chiều

Loại sen gắn tường

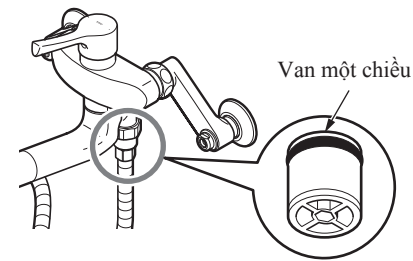

**Thời gian thay thế: 3~5 năm**

Nếu van một chiều không hoạt động đúng cơ năng, nước chảy ra có thể sẽ chảy ngược lại vòi. Ngoài ra, đây là nguyên nhân gây ra sự cố không dự đoán được như rò nước.

Việc thay thế van một chiều hãy yêu cầu tới đại lý bán hàng hoặc trung tâm bảo dưỡng của TOTO.

Nếu yêu cầu tới trung tâm bảo dưỡng của TOTO thì chi phí bao gồm:

**Phí kỹ thuật** + **Phí phụ kiện** + **Phí tư vấn**

## Phương pháp cố định tay gạt (tiếp theo)

< Tay gạt: Loại nhựa >

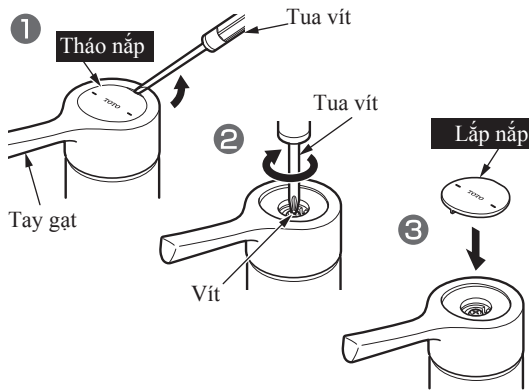

**1** Dùng tua vít tháo nắp ở phần trên tay gạt ra. (Móc vào phần khuyết)

**2** Dùng tua vít xiết chặt vít.

※Tùy theo sản phẩm có trường hợp cần dùng chìa lục giác (loại 3mm).

※Không dùng chìa lục giác có chiều dài lớn hơn 80mm.

(Có nguy cơ làm hỏng phần ren)

**3** Lắp nắp vào.

## Rò rỉ xung quanh đường ống (Trên 2 lần 1 năm)

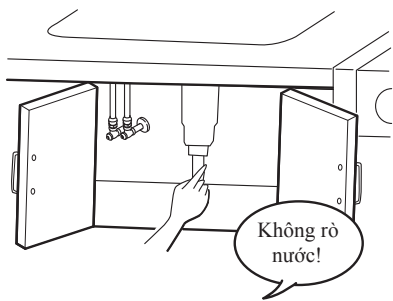

**Kiểm tra xem xung quanh đường ống có rò rỉ hay không?**

Các phụ kiện bị hỏng do xuống cấp, mài mòn có thể gây trần thương, rò rỉ nước sẽ gây tổn thất đến tài sản.

Trường hợp bị rò nước, vui lòng đóng van dừng hoặc van tổng (tham khảo trang 27) sau đó hãy yêu cầu các đại lý bán hàng hay trung tâm bảo dưỡng của TOTO để sửa chữa.

## Tính thao tác của vòi (1 lần 1 tháng)

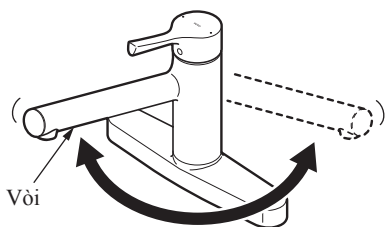

**Thỉnh thoảng hãy xoay vòi**

Nếu không xoay vòi trong thời gian dài, nước đọng vào khớp xoay dẫn đến khó xoay. Nếu cố gắng xoay sẽ có nguy cơ dẫn đến rò nước. Trường hợp không quay được hãy yêu cầu các đại lý bán hàng hay trung tâm bảo dưỡng của TOTO để yêu cầu sửa chữa.

# Xả lý sự cố

## Cách dừng nước khi khẩn cấp

Những lúc khẩn cấp như xung quanh đường ống bị rò rỉ, nước không ngừng chảy hãy khóa van dừng hoặc van tổng như hình vẽ bên dưới.

Loại 2 lỗ có chân đế

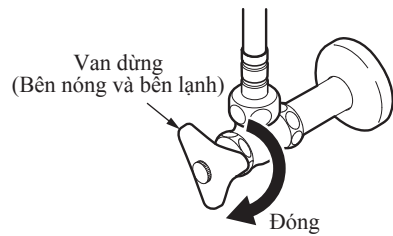

Loại gắn tường

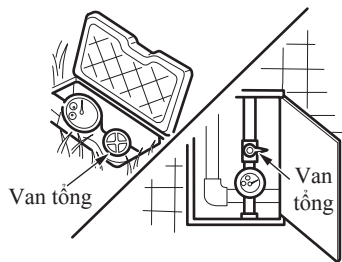
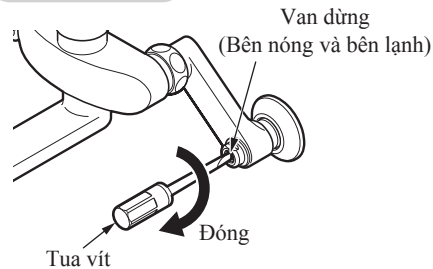

Đóng van dừng bên nóng và bên lạnh.

Dùng tua vít đóng van dừng bên nóng và bên lạnh.

Nếu vẫn không dừng nước hãy đóng van tổng.

- Những trường hợp như dưới đây không phải là lỗi. Trước khi yêu cầu sửa chữa hãy kiểm tra các mục dưới đây. Nếu vẫn không thể xử lý được thì quý khách hãy liên hệ với cửa hàng hoặc đại lý ủy quyền của TOTO.

Trước khi yêu cầu sửa chữa			
Hiện tượng	Hạng mục cần kiểm tra	Cách xử lý	Trang
Nước không ngừng chảy	Tắt gạt ở vị trí dừng nước chưa. (Đóng hoàn toàn)	Hạ tay gạt đến vị trí dừng nước	10
Lưu lượng ít	Van dừng đã mở hết chưa.	Điều chỉnh lưu lượng bằng van dừng	13
	Miệng xả nước có bị tắc hay không.	Vệ sinh miệng xả nước	17~20
	Khi dùng kết hợp với bình cấp nước nóng bằng gas, loại chuyển đổi công suất được đặt công suất phù hợp không?	Đặt công suất của bình cấp nước nóng bằng gas thích hợp.	—
Miệng xả nước có đóng băng không.	Đổ nước ấm lên phần miệng xả nước.	16	
	Chỉ ra nước nóng	Van dừng bên lạnh có đang mở hoàn toàn không.	Điều chỉnh lưu lượng bằng van dừng.
Chỉ ra nước lạnh	Có đủ nước nóng từ bình cấp nước nóng hay không.	Kiểm tra nhiệt độ và hoạt động của bình cấp nước nóng.	—
	Van dừng bên nóng có đang mở hoàn toàn không.	Điều chỉnh lưu lượng bằng van dừng.	13
Khó điều chỉnh nhiệt độ	Có điều chỉnh van dừng bên nóng và bên lạnh không.	Điều chỉnh lưu lượng bằng van dừng.	13
	Có đủ nước nóng từ bình cấp nước nóng hay không.	Kiểm tra nhiệt độ và hoạt động của bình cấp nước nóng.	—
	Miệng xả nước có bị tắc hay không.	Vệ sinh miệng xả nước	17~20
Tay gạt lung lay	Vít dùng để cố định tay gạt có đang bị lỏng không.	Vặn chặt vít đang bị lỏng	24~25

Trước khi yêu cầu sửa chữa			
Hiện tượng	Hạng mục cần kiểm tra	Cách xử lý	Trang
Nước chảy ra không đều	Miệng xả nước có bị tắc hay không.	Vệ sinh lưới lọc miệng xả nước	17~22
	Đầu tạo bọt có lắp đúng không. Đầu tạo bọt có bị lỏng không.	Vặn đầu tạo bọt chặt thêm. Nếu vẫn không được, tháo đầu tạo bọt ra và lắp lại.	17~18
Rò nước từ miệng xả nước	Đầu tạo bọt có lắp đúng không. Đầu tạo bọt có bị lỏng không.	Vặn đầu tạo bọt chặt thêm. Nếu vẫn bị rò nước thì tháo đầu tạo bọt ra và lắp lại.	17~18

Nếu không biết vị trí của van khóa nước, hãy tham khảo [Tên gọi phụ kiện] (P7~8) hoặc hỏi đại lý.

● Có thể phát sinh những hiện tượng dưới đây, tuy nhiên đó không phải là hỏng hóc.

Hiện tượng	Giải thích	
Sau khi sử dụng một thời gian sẽ cảm thấy tay gạt nặng hơn so với ban đầu.	Điều này là do các phụ kiện bên trong sản phẩm đã hoạt động ổn định sau quá trình sử dụng và đây không phải là sự cố.	—
Cảm thấy âm thanh nước chảy to	Nó có thể được gây ra bởi áp lực nước cao hoặc tốc độ dòng chảy cao. Có thể giảm tiếng ồn của nước chảy bằng cách giảm tốc độ dòng chảy.	13

### Kiểm thử

#### Sự ổn định của phụ kiện (van)

Đưa tay gạt lên xuống hay quay sang phải sang trái, phụ kiện A và B sẽ cọ xát nhau như trong hình

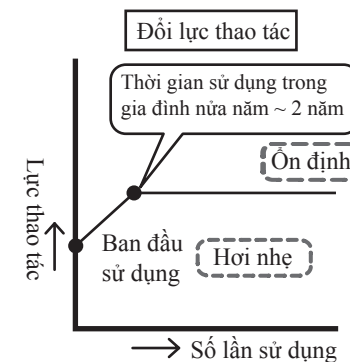
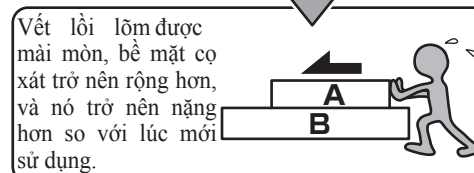
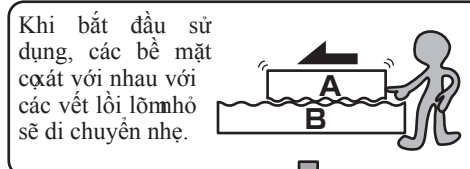

● Hiện tượng như bên dưới cần phải sửa chữa.

Hiện tượng	Giải thích
Các bộ phận chuyển động như vòi rất cứng và không đi chuyển tốt.	Nếu các bộ phận chuyển động bị cứng và không chuyển động tốt, cặn nước bẩn có thể bám vào hoặc chất bôi trơn có thể hết. Nếu không để ý đến có thể gây ra sự cố, vì vậy hãy yêu cầu sửa chữa.



# Dịch vụ hậu mãi

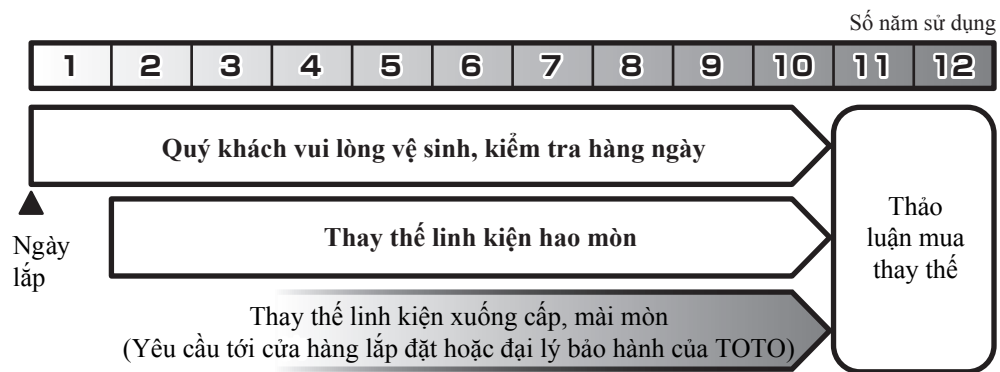

[Trước khi yêu cầu sửa chữa vui lòng tham khảo trước "Xử lý sự cố" trang 27]

## Thay thế linh kiện

Linh kiện hay sản phẩm được tháo ra sửa chữa thay thế miễn phí sẽ thuộc quyền sở hữu của TOTO.